

Монтажная коробка для установки DFB16SRD

Артикул:	DFB16SSBRD
Наименование:	Donel Монтажная коробка для установки DFB16SRD в стяжку, сталь
Материал:	Сталь
Габариты, мм:	337 x 265
Высота, мм:	55
Гарантия:	1 год
Сделано в:	Китае
Комплектация:	
Монтажная коробка:	1шт
Инструкция:	1шт
Упаковка:	1шт

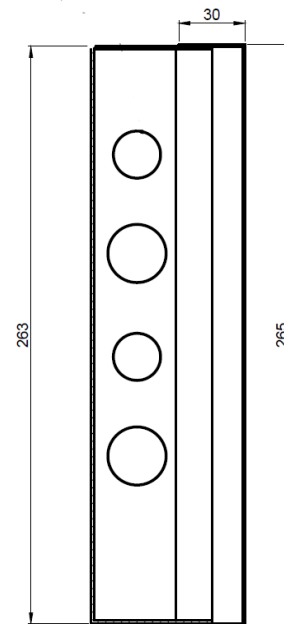
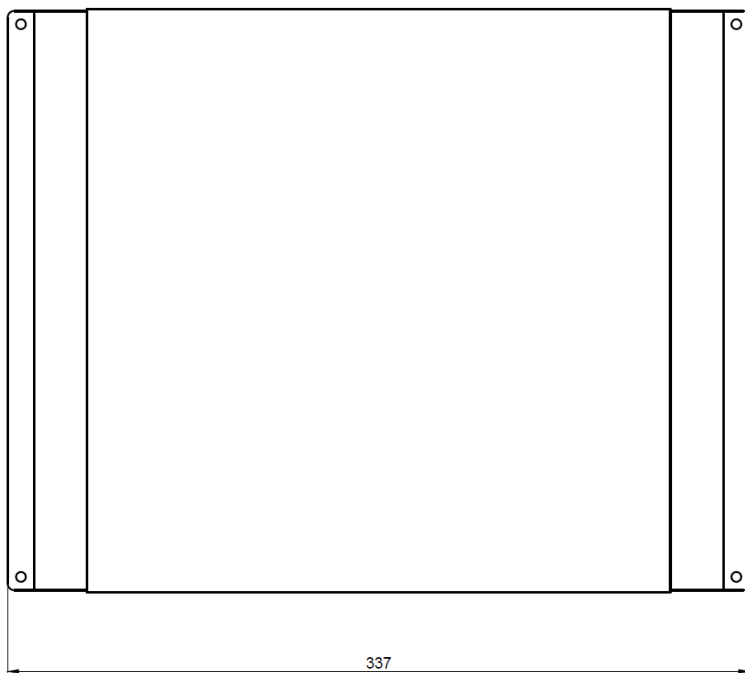
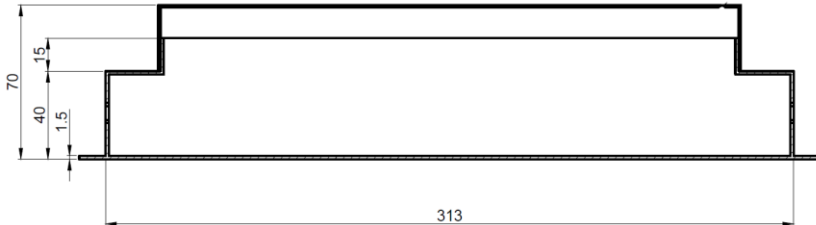
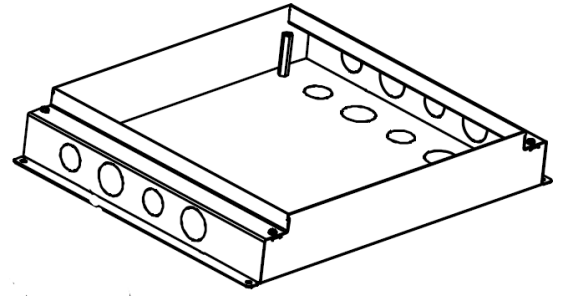

Монтажная коробка Donel DFB16SSBRD предназначена для установки лючка DFB16SRD в бетонную стяжку

- В монтажной коробке для установки лючка в бетонный пол подготовить отверстия для ввода кабеля.
- Установить монтажную коробку на черновой пол и зафиксировать.
- Завести в коробку предварительно проложенные по полу трубы с кабелем (допускается подвод кабельной трассы в металлических кабель-каналах)
- Перед заливкой бетоном верхнее отверстие монтажной коробки необходимо закрыть защитой крышкой, картоном или лентой. Выполнить заливку пола.
- Установить лючок в посадочное отверстие монтажной коробки, зафиксировать его монтажными винтами (предварительно снять монтажные прижимы)
- Подключить электроустановочные/информационные/мультимедийные модули, зафиксировать их на установочной пластине.
- Проверить надежность и безопасность подключения.

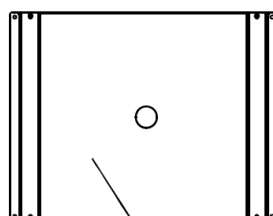
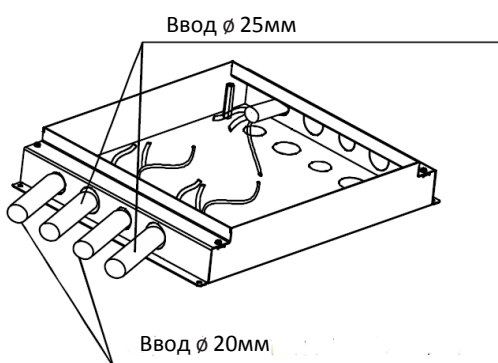

Защитная крышка

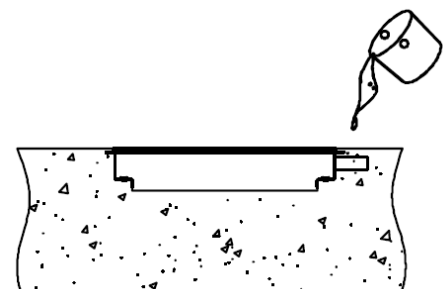

Рабочая температура окружающей среды:	от -5 до + 40°С
Техническое обслуживание:	Чистка поверхности изделия тканью Не использовать ацетон, смолочистители или трихлорэтилен
Экологичность:	Не содержит галогенов
Правила и условия безопасной эксплуатации:	Монтаж производится квалифицированным специалистом согласно ПУЭ только при отключенном электропитании сети Запрещается подключение к неисправной электропроводке Техническое обслуживание производится только при отключенной электрической сети При монтаже избегать попаданий в коробку посторонних предметов и пыли
Правила и условия перевозки:	Перевозка любым транспортом в упаковке изготовителя, при условии защиты от механических повреждений, непосредственных воздействий атмосферных осадков и ударных нагрузок
Правила и условия хранения:	Хранение осуществляется в упаковке изготовителя в закрытых помещениях с естественной вентиляцией при температуре окружающего воздуха от -5 до +40°С и относительной влажности 80%
Правила и условия утилизации:	Особых условий не требуется, реализация через оптовые и розничные сети Утилизировать обычным способом, как твердые бытовые отходы
Гарантийные обязательства:	Срок гарантии на данное оборудование составляет 12 месяцев со дня ввода его в эксплуатацию, что подтверждается соответствующим документом Изготовитель гарантирует качество изделия при соблюдении потребителем условий эксплуатации, транспортирования и хранения
Гарантия не распространяется:	- в случае несоблюдения правил эксплуатации - в случае внесением покупателем технических изменений в конструкцию - на коробку, имеющую механические повреждения
Изготовитель:	HK LEED LIGHTING CO., LTD
Адрес:	No.23, East of Iefeng str. 9 Dist. Sansha villeage, Henglan town, Zhongshan city, Guangdong, Китай
Компания, уполномоченная изготовителем на территории ЕАЭС:	ООО "Реал Электро", 115088, Москва г, вн.тер.г. муниципальный округ Печатники, ул Южнопортовая, д. 34, стр. 2, этаж 1, помещ.1, ком.19-27, тел.+7 495 230 31 32, info@realelectro.com, www.realelectro.com

