



Домофонная система

Каталог ABB-Welcome

ABB-Welcome

Правильный выбор для любых требований. Широкий спектр продуманных решений позволяет воплотить в реальность оптимальную домофонную систему для зданий любого типа. Отсутствие значительных затрат благодаря технике с 2-проводной шиной. Неизменно высококачественные и тщательно подобранные материалы. Это делает систему ABB-Welcome пригодной как для первичного применения в новостройках, так и для интеграции в имеющиеся системы в случае модернизации объектов недвижимости различного типа.



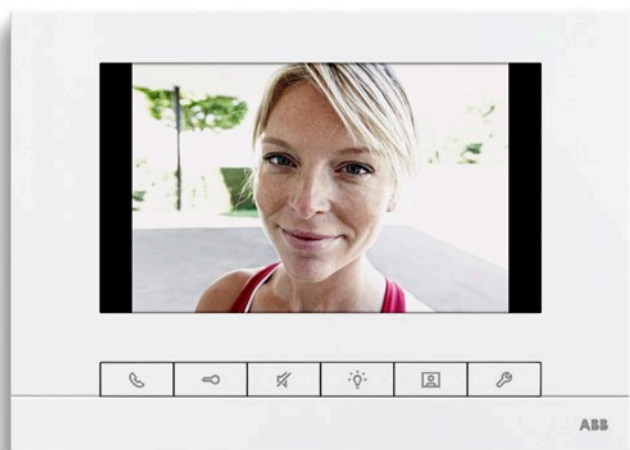

01



02



03



04



05



06

ABB-Welcome

- **01** Устройство абонентское **ABB-Welcome Touch**
- **02** Станция вызывная, видео **ABB-Welcome**
- **03** Станция вызывная, аудио **ABB-Welcome**
- **04** Устройство абонентское **ABB-Welcome** с трубкой
- **05** Устройство абонентское **ABB-Welcome**
- **06** Устройство абонентское, аудио **ABB-Welcome** с дисплеем

ABB-Welcome



01

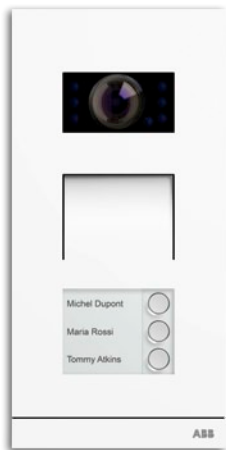

02



03



04

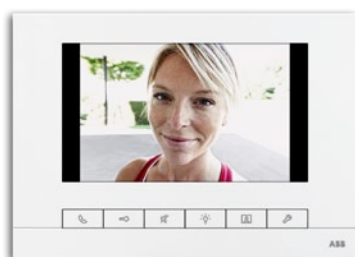

05



06



07

Единая концепция.

Стремление к гармоничности концепций внутренней отделки и однородности монтажных решений уже сегодня воплощается в реальность компанией ABB / Busch-Jaeger. И это стандарт. Это позволяет выполнять монтаж любых домофонных систем в соответствии с самыми разными стилями оформления жилья.

Поэтому ABB-WelcomeTouch и устройство абонентское ABB-Welcome с трубкой могут быть поставлены в одном из трёх вариантов исполнения: белый матовый, серебристо-алюминиевый и антрацит матовый. Возможные цветовые решения для устройства абонентского ABB-Welcome с дисплеем: белый матовый, серебристо-алюминиевый, антрацит, альпийский белый и белый.



08



09



10

Больше возможностей. В любом исполнении.



ABB-Welcome

- 01 Станция вызывная, видео ABB-Welcome, сталь
- 02 Станция вызывная, видео ABB-Welcome, сталь, белый матовый
- 03 Станция вызывная, аудио ABB-Welcome, сталь
- 04 Станция вызывная, аудио ABB-Welcome, сталь, белый матовый
- 05 Устройство абонентское ABB-Welcome Touch, белый матовый
- 06 Устройство абонентское ABB-Welcome Touch, серебристо-алюминиевый
- 07 Устройство абонентское ABB-Welcome Touch, антрацит матовый
- 08 Устройство абонентское ABB-Welcome с дисплеем, серия выключателей future[®] linear, белый
- 09 Устройство абонентское ABB-Welcome с дисплеем, серия выключателей future[®] linear, серебристо-алюминиевый
- 10 Устройство абонентское ABB-Welcome с дисплеем, серия выключателей future[®] linear, антрацит матовый
- 11 Устройство абонентское ABB-Welcome с трубкой, белый матовый
- 12 Устройство абонентское ABB-Welcome с трубкой, серебристо-алюминиевый
- 13 Устройство абонентское ABB-Welcome с трубкой, антрацит матовый
- 14 Устройство абонентское ABB-Welcome, белый матовый
- 15 Устройство абонентское ABB-Welcome, серебристо-алюминиевый
- 16 Устройство абонентское ABB-Welcome, антрацит матовый

Позволяет устанавливать ABB-Welcome в системах почтовых ящиков:

- » Максимум 4 видео вызывные станции и макс. 99 кнопки звонка
- » Максимум 99 единиц квартир
- » В каждой квартире возможны макс. 4 устройство абонентское независимо аудио или видео исполнении



- 01 Модуль расширения
- 02 Модуль камеры
- 03 Аудиомодуль с встроенным микрофоном и динамиком
- 04 Активатор внешнего устройства

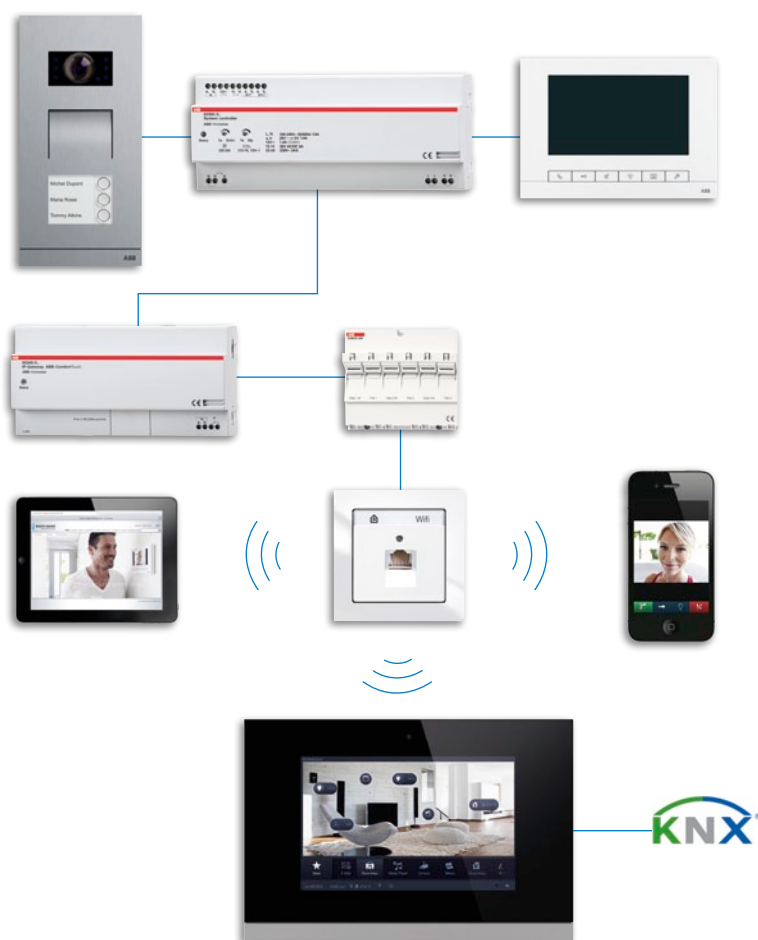

Мобильная связь с дверью.

В дополнение к установленным абонентским устройствам можно использовать IP-шлюз для подключения до четырех других участников системы ABB-Welcome. Эти устройства могут быть смартфоны, планшетные ПК или Busch-Comfort Touch®. Устройства могут быть разного типа.

Нужен только один центральный контроллер, независимо от типа системы аудио или видео. В зависимости от количества абонентов может потребоваться дополнительный источник питания. Более подробную информацию о структуре системы ABB-Welcome смотреть в Руководстве по монтажу и настройке ABB-Welcome. Системный контроллер уже имеет возможность управления дверью и уличным освещением. Эти функции активируются абонентскими устройствами.

Упрощенная Топология ABB-Welcome

Данный пример системы, является полностью функциональной, отображает основные возможности и особенности ABB-Welcome. В зависимости от сферы применения, могут потребоваться дополнительные устройства. Подробную информацию о структуре системы можно найти в Руководстве по монтажу и настройке ABB-Welcome.

Общая информация для планирования:

- » Рекомендуемый кабель J-Y (ST) -Y 2x2x0,8
- » Два вида станций вызова, с видео камерой или без нее
- » Минимальный состав комплекта:
 - 1 Станция вызова
 - 1 Системный контроллер
 - 1 Абонентское устройство
- » В одной квартире может быть макс. четыре абонентских устройства, разного типа, видео и аудио.
- » Возможно, комбинировать видео и аудио абонентские устройства. Это относится как к станциям вызова, так и к абонентским устройствам.

- » Для аудио системы возможно подключение звездой или последовательно.
- » Для видео системы в местах ответвлений необходимо устанавливать видеораспределитель.
- » Для аудио системы видео распределители могут быть установлены и использованы для последующей модернизации с аудио на видео.

Возможности системы с абонентскими устройствами:

- » Без видео макс. 15 квартир, а с видео макс.12 квартир
- » Может быть установлено макс. четыре станции вызова, независимо от типа видео или аудио.

Этажная кнопка вызова (ERT)

Этажная кнопка вызова (ERT) подключается только к первому абонентскому устройству. Все остальные абонентские устройства, так же сигнализируют о вызове.

Абонентские устройства

Распределитель

Вызывная станция

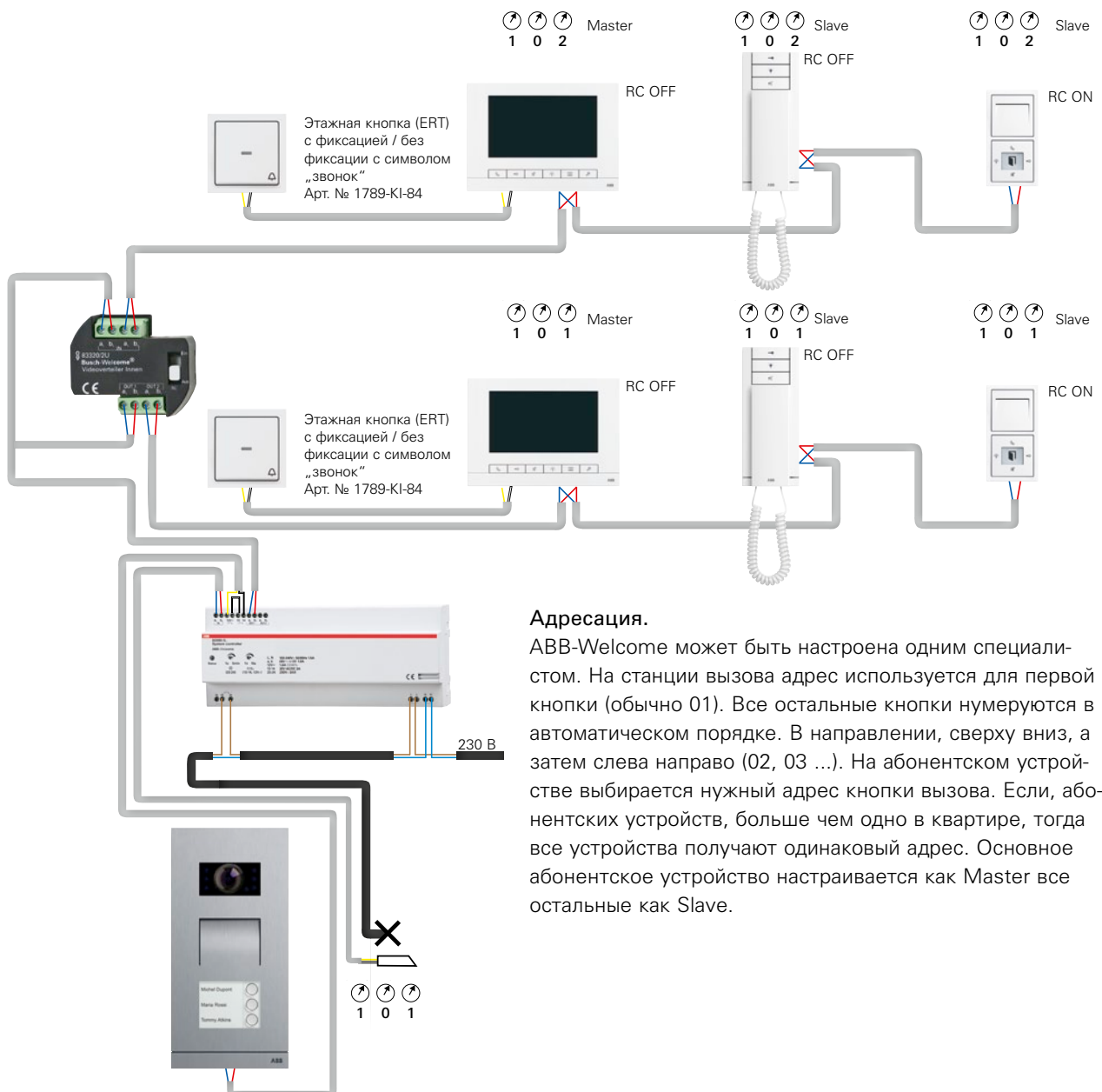

Адресация.

ABB-Welcome может быть настроена одним специалистом. На станции вызова адрес используется для первой кнопки (обычно 01). Все остальные кнопки нумеруются в автоматическом порядке. В направлении, сверху вниз, а затем слева направо (02, 03 ...). На абонентском устройстве выбирается нужный адрес кнопки вызова. Если, абонентских устройств, больше чем одно в квартире, тогда все устройства получают одинаковый адрес. Основное абонентское устройство настраивается как Master все остальные как Slave.

Продукт	Арт №	Номер заказа	Упакова
---------	-------	--------------	---------



Аудиомодуль для интеграции
 Позволяет устанавливать ABB-Welcome в системах почтовых ящиков.
 Предназначен для организации аудио связи.
 Встроенные реле для открывания двери.
 8 входов для подключения звонковых кнопок или нажимных переключателей.
 Регулируемая громкость.
 С интерфейсом для подключения модуля расширения.
 С интерфейсом для подключения модуля видео камеры.
 Температурный режим применения: -25 °С до 55 °С
 Размеры (В x Ш x Г): 68 мм x 126 мм x 31 мм

НОВИНКА В наличии с января 2013 г.
83110-500 8300-0-0329 1



Модуль расширения
 Дополняет встроенный аудио модуль дополнительными 12ю дискретными входами.
 С интерфейсом для подключения дополнительных клавиш.
 Встроенный аудио модуль может быть расширен до 99 входов для дверных кнопок с помощью подключения дополнительных клавиш.
 Температурный режим применения: -25 °С до 55 °С
 Размеры (В x Ш x Г): 68 мм x 50 мм x 24 мм

НОВИНКА В наличии с января 2013 г.
83111-500 8300-0-0330 1

Продукт	Арт №	Номер заказа	Упакова
---------	-------	--------------	---------



ABB-WelcomeTouch
Устройство абонентское переговорное, с дисплеем 17,8 см (7")
 Видеоизображение на от вызывной станции. Во время разговора можно сделать снимок посетителя и сохранить в памяти устройства.
 Во время Вашего отсутствия в памяти устройства автоматически сохраняются три фотографии посетителя, звонившего в дверь.
 С функцией громкой связи. Настраиваемая громкость звука в режиме громкой связи.
 Кнопки быстрого доступа для открытия двери, отключения звука и включения света.
 Различные настраиваемые звуки для звонка у входной двери и на этаже; пять полифонических мелодий на выбор.
 Настраиваемая громкость звонка.
 Для открытого монтажа.
 Гнездо для SD-карты для увеличения объема памяти (сохранение фотоснимков).
 Размеры дисплея: 17,8 см (7")
 Разрешение дисплея: 800 x 480
 Класс защиты: IP 30
 Температурный режим применения: -5 °С до 40 °С
 Размеры (В x Ш x Г): 155 мм x 218 мм x 29 мм

624 белый матовый	83220 AP-624-500	8300-0-0083	1
681 антрацит матовый	83220 AP-681-500	8300-0-0084	1
683 серебристо-алюминиевый	83220 AP-683-500	8300-0-0085	1



Устройство абонентское переговорное, с трубкой
 Настраиваемая громкость звука в трубке.
 Кнопки быстрого доступа для открытия двери, отключения звука и включения света.
 Различные настраиваемые звуки для звонка у входной двери и на этаже; пять полифонических мелодий на выбор.
 Настраиваемая громкость звонка.
 Для открытого монтажа.
 Класс защиты: IP 30
 Температурный режим применения: -5 °С до 40 °С
 Размеры (В x Ш x Г): 198 мм x 81 мм x 38 мм

624 белый матовый	83205 AP-624-500	8300-0-0080	1
681 антрацит матовый	83205 AP-681-500	8300-0-0081	1
683 серебристо-алюминиевый	83205 AP-683-500	8300-0-0082	1

Продукт	Арт №	Номер заказа	Упакова	
 <p>Устройство абонентское переговорное С функцией громкой связи. Настраиваемая громкость звука в режиме громкой связи. Кнопки быстрого доступа для открытия двери, отключения звука и включения света. Различные настраиваемые звуки для звонка у входной двери и на этаже; пять полифонических мелодий на выбор. Настраиваемая громкость звонка. Класс защиты: IP 30 Температурный режим применения: -5 °С до 40 °С Размеры (В x Ш x Г): 175 мм x 81 мм x 22 мм</p>	НОВИНКА			
	624 белый бархат	83210 AP-624-500	8300-0-0332	1
	681 антрацит матовый	83210 AP-681-500	8300-0-0333	1
	683 серебристо-алюминиевый	83210 AP-683-500	8300-0-0334	1

 <p>Устройство абонентское аудио переговорное, с дисплеем 1,5" Для интеграции в программы выключателей Busch-Jaeger Монохромный дисплей с подсветкой для отображения важнейших функций (таких как: звонок в дверь, разговор, отключение звука) и меню настроек С функцией громкой связи. Настраиваемая громкость звука в режиме громкой связи. Кнопки быстрого доступа для открытия двери, отключения звука и включения света. Различные настраиваемые звуки для звонка у входной двери и на этаже; пять полифонических мелодий на выбор. Настраиваемая громкость звонка. Для скрытого монтажа в две отдельные монтажные коробки. Размеры дисплея: 3,8 см (1,5") Класс защиты: IP 30 Температурный режим применения: -5 °С до 40 °С</p>	83200 U-500	8300-0-0218	1
-------------------------------------------------------------------------------------------------------------------------------------------------------------------------------------------------------------------------------------------------------------------------------------------------------------------------------------------------------------------------------------------------------------------------------------------------------------------------------------------------------------------------------------------------------------------------------------------------------------------------------------------------------------------------------------------------------------------------------------------------------------------------------------------------------------------------------------------------------------------------------	--------------------	-------------	---

 <p>Центральные платы Для устройства абонентского, аудио с дисплеем. Класс защиты: IP 30 Температурный режим применения: -5 °С до 40 °С Busch-Duro 2000® SI</p>	212 белый	83260-212-500	8300-0-0222	1/18
		Reflex SI		
	214 альпийский белый	83260-214-500	8300-0-0223	1/18
		future® linear		
	81 антрацит/черный	83260-81-500	8300-0-0220	1/18
	83 серебристо-алюминиевый	83260-83-500	8300-0-0221	1/18
	84 белый	83260-84-500	8300-0-0219	1/18
		solo®		
	84 белый	83260-84-500	8300-0-0219	1/18
		Busch-axcent®		
84 белый	83260-84-500	8300-0-0219	1/18	
	carat®			
84 белый	83260-84-500	8300-0-0219	1/18	

Продукт	Арт №	Номер заказа	Упакова
 <p>Системный контроллер Устройство питания и управления системы ABB-Welcome. Для подключения внутренней и внешней шины Для подключения электрического замка (12 V~, 1,6 А или нормально открытый выход 30 V, 3 А). Для включения света или подключение к реле (230 V, 3 А). Настраиваемое время срабатывания открытия двери или. выключения света. Номинальное напряжение: 230 В~, +10 % / -10 % выходное напряжение: 28 В Номинальная частота: 50 Гц/60 Гц Номинальная мощность: 42 Вт Класс защиты: IP 20 Температурный режим применения: -5 °С до 45 °С Размеры (В x Ш x Г): 90 мм x 216 мм x 65 мм ширина: 12 TE</p>	83300-500	8300-0-0125	1

 <p>Дополнительный источник питания Устройство дополнительного питания системы ABB-Welcome для увеличения количества подключаемых устройств абонентских. Номинальное напряжение: 230 В~, +10 % / -10 % выходное напряжение: 28 В Номинальная частота: 50 Гц/60 Гц Номинальная мощность: 28 Вт Класс защиты: IP 20 Температурный режим применения: -5 °С до 45 °С Размеры (В x Ш x Г): 90 мм x 144 мм x 65 мм ширина: 8 TE</p>	83310-500	8300-0-0126	1
-----------------------------------------------------------------------------------------------------------------------------------------------------------------------------------------------------------------------------------------------------------------------------------------------------------------------------------------------------------------------------------------------------------------------------------------------------------------------------------------------------------------------------------------------------------	------------------	-------------	---

 <p>Дополнительный модуль активации Для управления электрическим замком или освещением или реле (нормально открытый выход 230V, 3A). Возможность привязки к вызывной станции. Настройки время включения: разблокировка двери 1сек до 10сек ; свет 1сек до 5 мин. Класс защиты: IP 20 Температурный режим применения: -5 °С до 45 °С Размеры (В x Ш x Г): 90 мм x 72 мм x 65 мм ширина: 4 TE</p>	83330-500	8300-0-0123	1/10
-----------------------------------------------------------------------------------------------------------------------------------------------------------------------------------------------------------------------------------------------------------------------------------------------------------------------------------------------------------------------------------------------------------------------------------------------------------------------------------------------------------------------	------------------	-------------	------

 <p>Трансформатор для звонка, 12 В AC 1,3 А Источник питания для электрического открытия двери. 4 В~, 1,3 А, 8 ВА 8 В~, 1,3 А, 12 ВА 12 В~, 1,3 А, 16 ВА Номинальное напряжение: 230 В~ Номинальная частота: 50 Гц Класс защиты: IP 20 Размеры (В x Ш x Г): 90 мм x 36 мм x 65 мм ширина: 2 TE</p>	83315-500	8300-0-0124	
----------------------------------------------------------------------------------------------------------------------------------------------------------------------------------------------------------------------------------------------------------------------------------------------------------------------------------------------------------------------------------------------------------------------------------	------------------	-------------	--

 <p>IP шлюз для панели управления Busch-ComfortTouch *) Для подключения панели Busch-ComfortTouch к системе ABB-Welcome. Соединительный кабель для Ethernet (RJ-45). Класс защиты: IP 20 Температурный режим применения: -5 °С до 45 °С Размеры (В x Ш x Г): 90 мм x 180 мм x 65 мм ширина: 10 TE</p>	83340-500	8300-0-0127	1
-------------------------------------------------------------------------------------------------------------------------------------------------------------------------------------------------------------------------------------------------------------------------------------------------------------------------------------------------------------------------------------------------------------------------	------------------	-------------	---

*) Снимается с производства

Продукт Арт № Номер заказа Упакова



Шлюз IP
Предназначен для связи между системой ABB-Welcome и локальной сети IP. Позволяет использовать Busch-ComfortTouch® в качестве абонентского устройства. Позволяет использовать приложение ABB-Welcome App. Соединительный кабель для Ethernet (RJ-45). Класс защиты: IP 20
Температурный режим применения: -5 °С до 45 °С
Размеры (В x Ш x Г): 90 мм x 180 мм x 65 мм
ширина: 10 TE

НОВИНКА В наличии с января 2013 г.
83341-500 8300-0-0336 1



Этажный видеораспределитель, монтаж на DIN рейку
Для распределения видеосигнала при разветвлении проводки (например, в стояке).
Класс защиты: IP 20
Температурный режим применения: -5 °С до 45 °С
Размеры (В x Ш x Г): 90 мм x 36 мм x 65 мм
ширина: 2 TE

83320/2-500 8300-0-0120 1/18



Этажный видеораспределитель,
Для распределения видеосигнала при разветвлении проводки (например, в стояке).
Класс защиты: IP 20
Температурный режим применения: -5 °С до 45 °С
Размеры (В x Ш x Г): 45 мм x 53 мм x 20 мм

83320/2 U-500 8300-0-0121 1/18



Расширитель видеовызывных станций, монтаж на DIN рейку
Для подключения нескольких видео-вызывных станций к системному контроллеру.
Класс защиты: IP 20
Температурный режим применения: -5 °С до 45 °С
Размеры (В x Ш x Г): 90 мм x 36 мм x 65 мм
ширина: 2 TE

83325/2-500 8300-0-0122 1/18



Активатор внешнего устройства
Активатор внешнего устройства для подключения к шине управления дверьми.
Активирует подключенную нагрузку во время звонка (например, дополнительный звонок).
Максимальная нагрузка: 230 В, 3 АХ.
Класс защиты: IP 20
Температурный режим применения: -5 °С до 45 °С
Размеры (В x Ш x Г): 51 мм x 51 мм x 28 мм

НОВИНКА В наличии с января 2013 г.
83335 U-500 8300-0-0335 1

Продукт Арт № Номер заказа Упакова



Монтажная коробка для скрытой установки, размер 1/2
Для вызывной станции ABB-Welcome.
Монтажный размер (В x Ш): 188 x 108 мм
Класс защиты: IP 44
Температурный режим применения: -25 °С до 55 °С
Размеры (В x Ш x Г): 203 мм x 133 мм x 46 мм

681 антрацит/черный **83401 U-681-500** 8300-0-0248 1
689 светло-серый **83401 U-689-500** 8300-0-0244 1



Монтажная коробка для скрытой установки, размер 1/3
Для вызывной станции ABB-Welcome.
Монтажный размер (В x Ш): 260 x 108 мм
Класс защиты: IP 44
Температурный режим применения: -25 °С до 55 °С
Размеры (В x Ш x Г): 275 мм x 133 мм x 46 мм

681 антрацит/черный **83402 U-681-500** 8300-0-0249 1
689 светло-серый **83402 U-689-500** 8300-0-0245 1



Монтажная коробка для скрытой установки, размер 1/4
Для вызывной станции ABB-Welcome.
Монтажный размер (В x Ш): 322 x 108 мм
Класс защиты: IP 44
Температурный режим применения: -25 °С до 55 °С
Размеры (В x Ш x Г): 347 мм x 133 мм x 46 мм

681 антрацит/черный **83403 U-681-500** 8300-0-0250 1
689 светло-серый **83403 U-689-500** 8300-0-0246 1



Монтажная коробка для скрытой установки, размер 2/3
Для вызывной станции ABB-Welcome.
Монтажный размер (В x Ш): 260 x 208 мм
Класс защиты: IP 44
Температурный режим применения: -25 °С до 55 °С
Размеры (В x Ш x Г): 275 мм x 233 мм x 46 мм

681 антрацит/черный **83404 U-681-500** 8300-0-0251 1
689 светло-серый **83404 U-689-500** 8300-0-0247 1



Крепежный комплект для полых стен
Для крепления монтажных коробок скрытого монтажа на полой стене.

83511-500 8300-0-0309 1/18



Коробка монтажная, для установки на поверхность, размер 1/2
Для открытой установки вызывной станции.
Класс защиты: IP 44
Температурный режим применения: -25 °С до 55 °С
Размеры (В x Ш x Г): 203 мм x 133 мм x 31 мм

681 антрацит/черный **83401 AP-681-500** 8300-0-0116 1
689 светло-серый **83401 AP-689-500** 8300-0-0112 1



Коробка монтажная, для установки на поверхность, размер 1/3
Для открытой установки вызывной станции.
Класс защиты: IP 44
Температурный режим применения: -25 °С до 55 °С
Размеры (В x Ш x Г): 275 мм x 133 мм x 31 мм

681 антрацит матовый **83402 AP-681-500** 8300-0-0117 1
689 светло-серый **83402 AP-689-500** 8300-0-0113 1

Продукт	Арт №	Номер заказа	Упакова
 <p>Коробка монтажная, для установки на поверхность, размер 1/4 Для открытой установки вызывной станции. Класс защиты: IP 44 Температурный режим применения: -25 °С до 55 °С Размеры (В x Ш x Г): 347 мм x 133 мм x 31 мм</p>	83403 AP-681-500	8300-0-0118	1
	83403 AP-689-500	8300-0-0114	1
 <p>Коробка монтажная, для установки на поверхность, размер 2/3 Для открытой установки вызывной станции. Класс защиты: IP 44 Температурный режим применения: -25 °С до 55 °С Размеры (В x Ш x Г): 275 мм x 233 мм x 31 мм</p>	83404 AP-681-500	8300-0-0119	1
	83404 AP-689-500	8300-0-0115	1
 <p>Бланк для шильдиков DIN A4</p>	1799/01-500	8300-0-0312	

Продукт	Арт №	Номер заказа	Упакова
 <p>Одноклавишный модуль Запасная часть для вызывных станций. Перфорированная плёнка для надписи прилагается. Класс защиты: IP 44 Температурный режим применения: -25 °С до 55 °С</p>	83140/1-500	8300-0-0106	1
 <p>Двухклавишный модуль Запасная часть для вызывных станций. Перфорированная плёнка для надписи прилагается. Класс защиты: IP 44 Температурный режим применения: -25 °С до 55 °С</p>	83140/2-500	8300-0-0107	1
 <p>Трёхклавишный модуль Запасная часть для вызывных станций. Перфорированная плёнка для надписи прилагается. Класс защиты: IP 44 Температурный режим применения: -25 °С до 55 °С</p>	83140/3-500	8300-0-0108	1
 <p>Модуль одноклавишный, дополнительный Запасная часть для вызывных станций. Перфорированная плёнка для надписи прилагается. Класс защиты: IP 44 Температурный режим применения: -25 °С до 55 °С</p>	83141/1-500	8300-0-0109	1
 <p>Модуль двухклавишный, дополнительный Запасная часть для вызывных станций. Перфорированная плёнка для надписи прилагается. Класс защиты: IP 44 Температурный режим применения: -25 °С до 55 °С</p>	83141/2-500	8300-0-0110	1
 <p>Модуль трёхклавишный, дополнительный Запасная часть для вызывных станций. Перфорированная плёнка для надписи прилагается. Класс защиты: IP 44 Температурный режим применения: -25 °С до 55 °С</p>	83141/3-500	8300-0-0111	1
 <p>Аудиомодуль Запасная часть для вызывных станций. Температурный режим применения: -25 °С до 55 °С</p>	83500-500	8300-0-0232	1

Продукт Арт № Номер заказа Упакова

Продукт Арт № Номер заказа Упакова



Модуль камеры

Запасная часть для вызывных станций.
Дополнение для аудио сборки с функцией видео.
Видеокамера с автоматическим переключением на дневной/ночной режим и инфракрасные светодиоды для подсветки при съёмке в тёмное время суток.
Встроенный обогреватель для предотвращения запотевания объектива.
Температурный режим применения: -25 °С до 55 °С

НОВИНКА

83501-101-500 8300-0-0331 1



Запасная трубка

Для абонентского устройства.
Температурный режим применения: -5 °С до 45 °С

624 белый матовый	83505-624-500	8300-0-0135	1/9
681 антрацит матовый	83505-681-500	8300-0-0136	1/9
683 серебристо-алюминиевый	83505-683-500	8300-0-0137	1/9

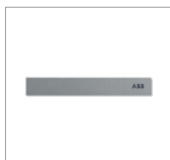

Заглушка, размер 1/х

Запасная часть для вызывных станций.
Шириной 135 мм.
Температурный режим применения: -25 °С до 55 °С
Размеры (В x Ш x Г): 19 мм x 135 мм x 15 мм

660 сталь	83531-660-500	8300-0-0130	1
664 белый матовый	83531-664-500	8300-0-0131	1



Заглушка, размер 2/х

Запасная часть для вызывных станций.
Шириной 235 мм.
Температурный режим применения: -25 °С до 55 °С
Размеры (В x Ш x Г): 19 мм x 235 мм x 15 мм

660 сталь	83532-660-500	8300-0-0132	1/20
664 белый матовый	83532-664-500	8300-0-0133	1/20



Держатель шильдика

Запасная часть для вызывных станций.
Температурный режим применения: -25 °С до 55 °С

83161-500 8300-0-0211 1/18



Уплотнительная лента

Запасная часть для вызывных станций.
Температурный режим применения: -25 °С до 55 °С

83530-500 8300-0-0134 1/9



Монтажный инструмент

Запасная часть для вызывных станций.

83510-500 8300-0-0129 1/90

Контактный адрес: