

КАТАЛОГ  
2020

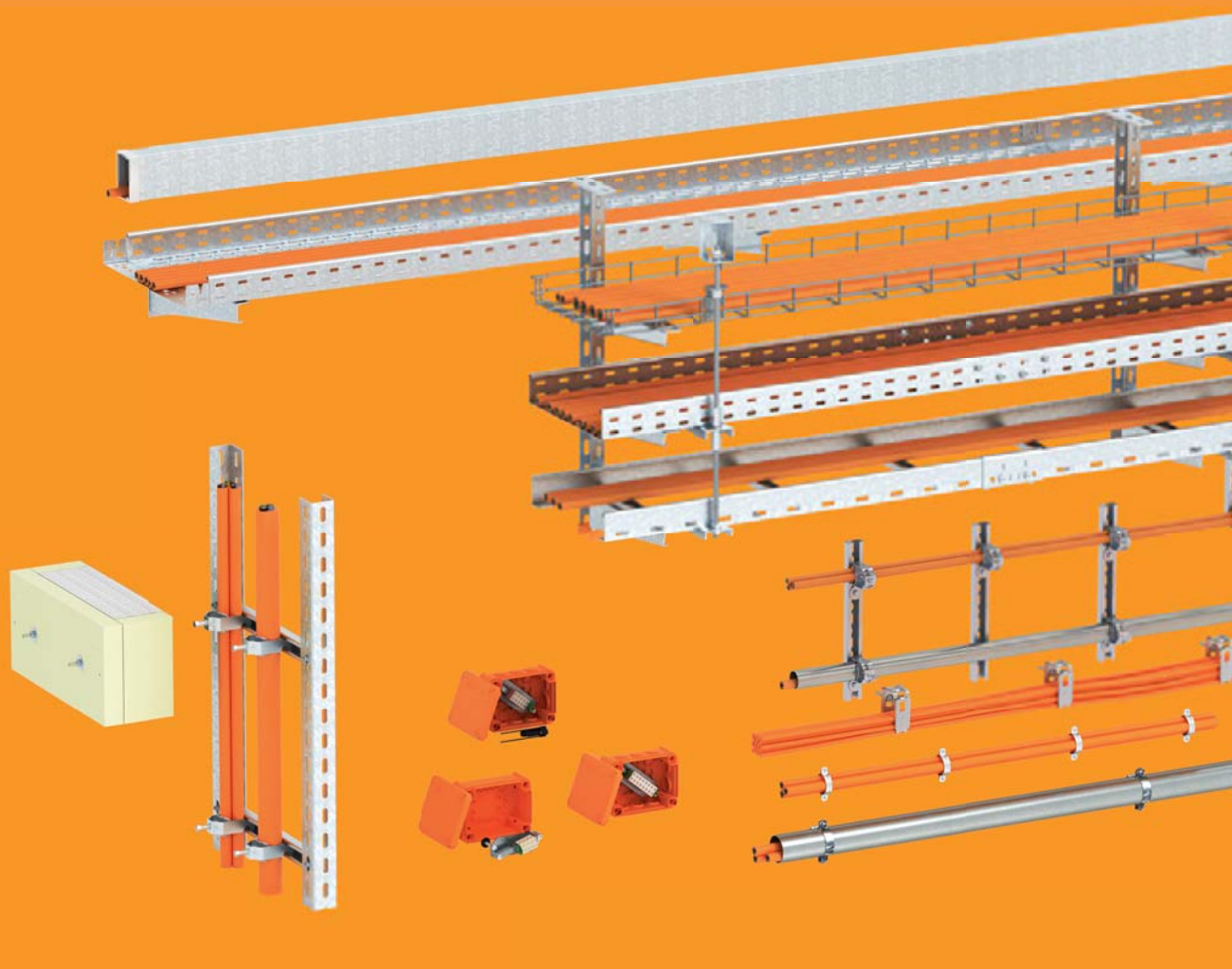

Противопожарные и кабеленесущие системы

# ОБО Беттерманн – Ваш надёжный партнёр

## ОБО Беттерманн

142184, Московская обл., Подольский г.о., дер. Валищево, территория промышленного парка «Валищево», дом 2, строение №13

Тел.: +7 (495) 231-19-58

Email: obo.office@obo.com.ru

[www.obocom.ru](http://www.obocom.ru)

 15 лет в России!

**OBO**  
BETTERMANN

**OBO** 2

## С ОБО работают профессионалы

ОБО Беттерманн – международный бренд со 100-летней историей успешного развития. На сегодняшний день ОБО Беттерманн – это команда, состоящая из 3600 специалистов, работающих в 40 представительствах компании в разных странах и на разных континентах.

ОБО предлагает весь спектр оборудования для электромонтажа на проектах любой сложности. Тщательно проработанные проектные решения и квалифицированная техническая поддержка со стороны производителя на всех этапах реализации проекта позволят Вам выполнить Вашу работу быстрее и с наименьшими затратами.

Качество продукции ОБО Беттерманн по достоинству оценено профессионалами по всему миру. Ассортимент ОБО включает более 30 000 наименований. Это не просто качественное оборудование, а практичные инженерные решения для прокладки кабельных трасс на всех уровнях, материалы для защиты от ударов молнии и импульсных перенапряжений, для крепления и монтажа, а также системы, препятствующие распространению огня по кабельным трассам.

Системы ОБО Беттерманн успешно применяются при строительстве объектов промышленности и инфраструктуры, административного и жилого фонда, торговли и обслуживания населения, индустрии отдыха и развлечений, а также при реконструкции памятников исторического и культурного наследия.

KTS\_Typ\_0A / ru / 2019/08/08 14:37:43 14:37:43 (LLExport\_02278) / 2019/08/08 14:37:58 14:37:58

KTS\_Typ\_0A / ru / 2019/08/08 14:37:43 14:37:43 (LLExport\_02278) / 2019/08/08 14:37:58 14:37:58



## Ваши преимущества при сотрудничестве с компанией ОБО Беттерманн

ОБО Беттерманн – Ваш надёжный партнёр. Обратившись в компанию, Вы получаете возможность применить в Вашем проекте высококачественные системные решения, произведенные в России.

Специально для Вашего удобства в ОБО Беттерманн создан Инженерный центр. Лучшие технические специалисты компании осуществляют индивидуальное сопровождение Ваших проектов. Эффективная дистрибьюторская сеть ОБО Беттерманн гарантирует своевременную доставку оборудования на Ваш объект на выгодных для Вас условиях.

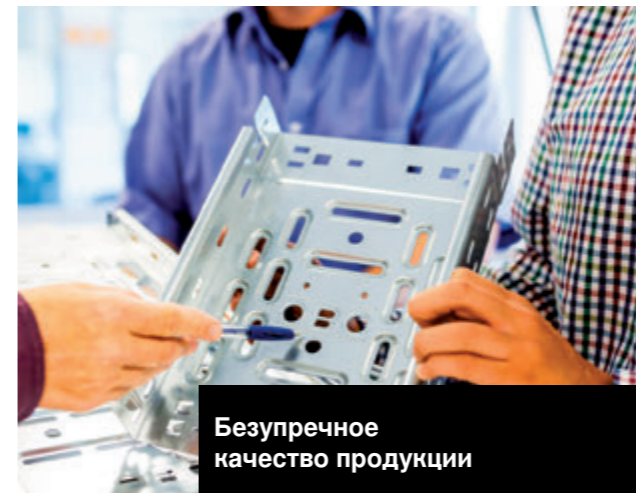

**Безупречное качество продукции**

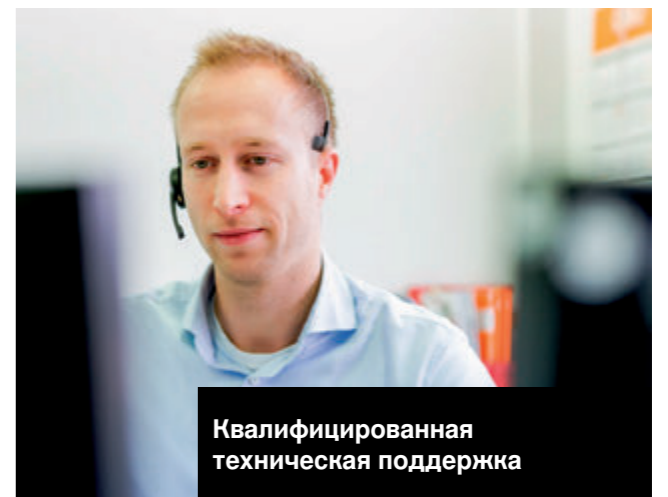

**Квалифицированная техническая поддержка**

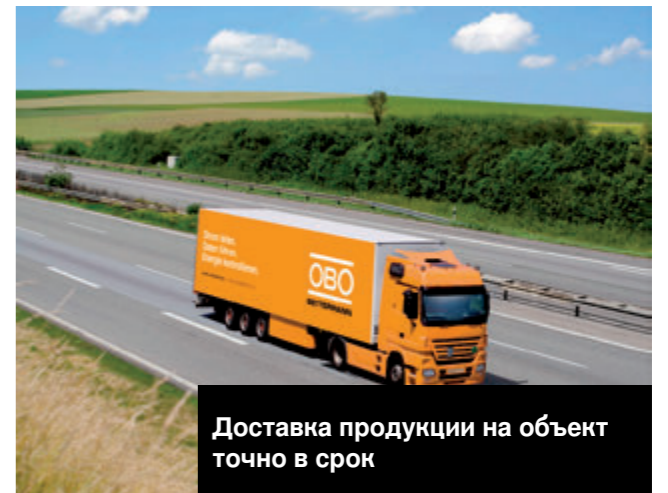

**Доставка продукции на объект точно в срок**

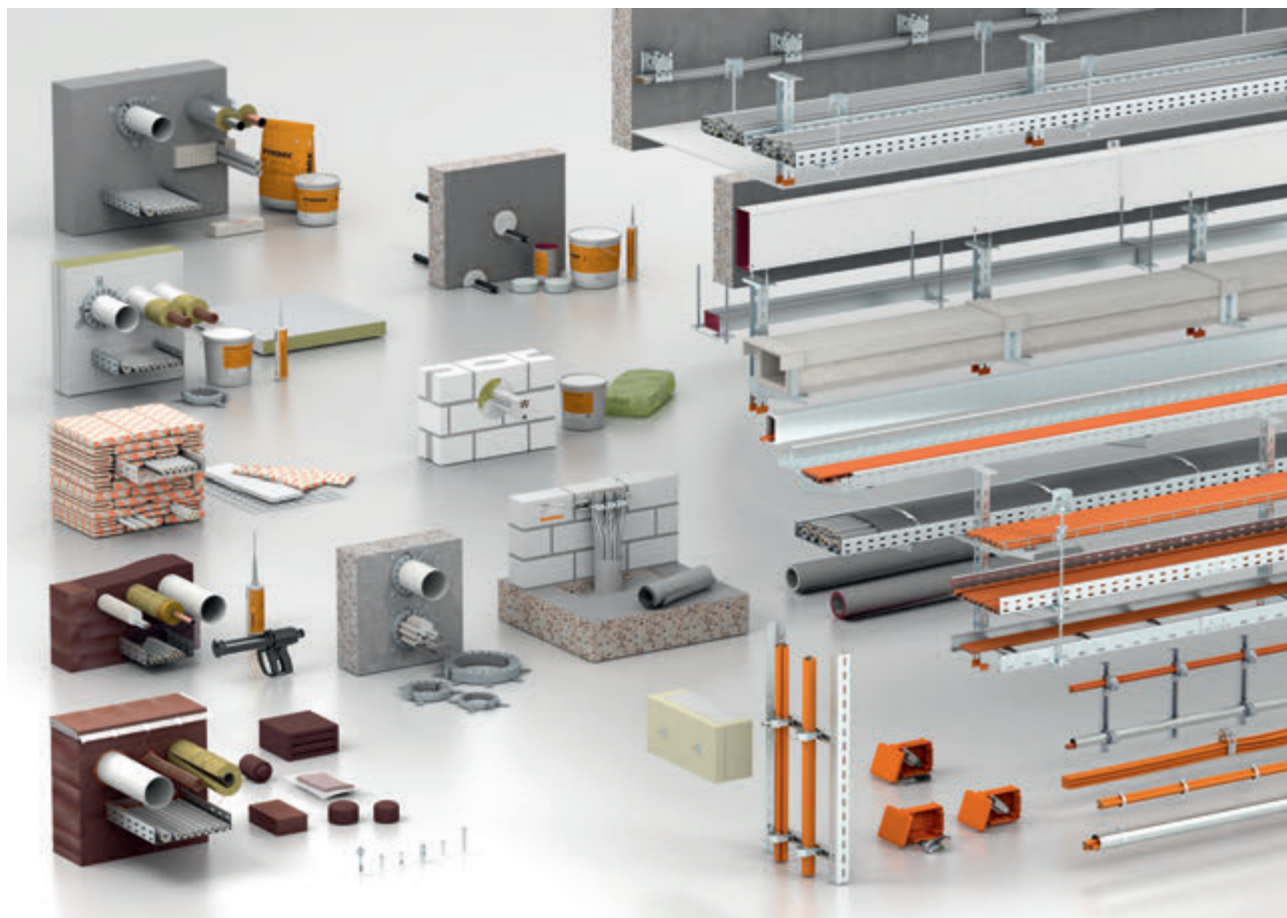

## Противопожарные и кабеленесущие системы

### Кабеленесущие системы

- Системы монтажа
- Болтовые, дюбельные и анкерные крепления
- Листовые кабельные лотки
- Проволочные кабельные лотки
- Кабельные лотки лестничного типа для горизонтальной и вертикальной прокладки
- Кабельные лотки листового и лестничного типа для больших расстояний
- Кабельные лотки для монтажа светильников
- Модульные системы для прокладки кабельных трасс сложной конструкции
- Кабеленесущие системы из нержавеющей стали

### Системы, препятствующие распространению огня

- Сертифицированные решения для монтажа огнестойких проходок – огнестойкая пена, пеноблоки, подушки и герметики
- Огнестойкие распределительные коробки
- Огнестойкие короба для прокладки взаиморезервируемых кабельных трасс
- Огнестойкие кабельные линии
- Огнестойкий кабельный брандаж
- Огнестойкие анкерные крепления

Кабеленесущие системы ОБО Беттерманн сертифицированы для применения в составе огнестойких кабельных линий.



## Содержание

Кабеленесущие системы	6
Системы монтажа	20
Системы крепления	56
Системы листовых кабельных лотков	66
Системы кабельных лотков лестничного типа	118
Системы кабельных лотков для больших расстояний	136
Вертикальные кабельные лотки лестничного типа	156
Системы, препятствующие распространению огня	162
Огнестойкий раствор PYROMIX®	180, 256
Огнестойкая проходка PYROPLATE® Fibre	184, 260
Огнестойкая пена PYROSIT® NG	188, 264
Огнестойкие подушки PYROBAG®	194, 268
Огнестойкие проходки из пеноматериала PYROPLUG®	200, 270
Огнестойкие манжеты PYROCOMB®	214, 274
Огнестойкие проходки PYROCOMB® Intube	220, 278
Огнестойкий брандаж, мини-проходки и решения для прокладки одиночного кабеля	226, 282
Огнестойкие кабельные короба	234, 284
Огнестойкий кабельный брандаж	244, 312
Огнестойкие распределительные коробки FireBox	250, 314

КТС\_Тип\_0А / ru / 2019/08/08 14:37:43 (LLExpport\_02278) / 2019/08/08 14:37:58 14:37:58

КТС\_Тип\_0А / ru / 2019/08/08 14:37:43 (LLExpport\_02278) / 2019/08/08 14:37:58 14:37:58

## Проектирование кабельных трасс с OBO Construct KTS

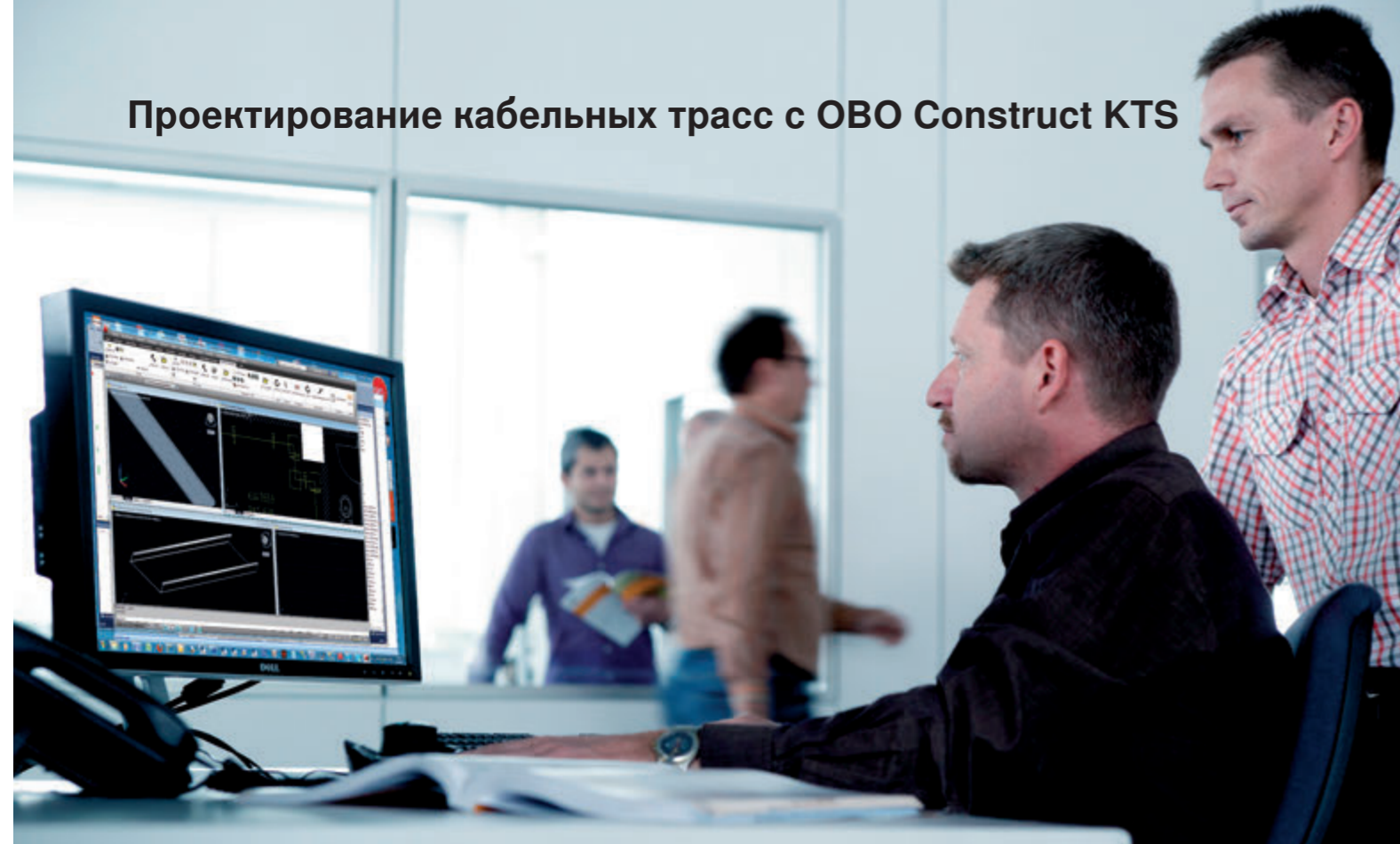

Воспользуйтесь новым программным обеспечением для проектирования кабельных трасс OBO Construct KTS, специально разработанным для Вас в компании OBO Беттерманн. Вы можете выбрать удобную для Вас версию.

### OBO Construct Professional

Совершенно новый инструмент, необходимый в ежедневной работе профессионалов – многоязычное дополнение для AutoCAD, предоставляющее пользователю множество преимуществ:

- новый внешний вид пользовательских диалогов;
- простое интуитивно понятное управление;
- улучшенное отображение элементов;
- индивидуальная настройка отображения объектов;
- совершенно новая система (работает в системах 64 bit);
- возможность определения массы с дополнительными материалами и в различных форматах (excel, pdf, текст);
- простое обновление;
- импортируемые и редактируемые технические описания продуктов.

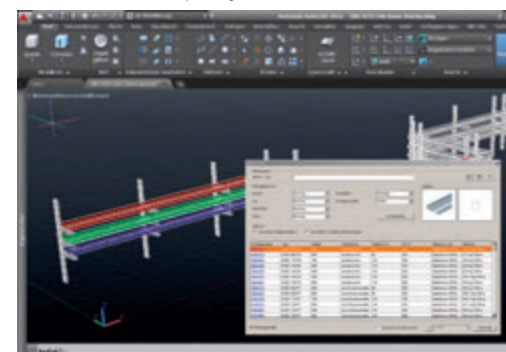

### OBO Construct Web

Онлайн-версия для быстрого проектирования, не требующая поддержки AutoCAD, предоставляет следующие преимущества:

- простое управление;
- приложение, не требующее установки и работающее на любой платформе;
- возможен доступ из любого места – для работы приложения достаточно подключения к сети Интернет;
- возможность сохранения данных проекта;
- выгрузка и печать чертежа в pdf;
- точное определение массы в файле excel;
- возможность заказа дополнительного материала.

### Альбом типовых решений OBO Беттерманн для прокладки кабельных трасс

Еще один незаменимый инструмент в работе инженера-проектировщика – альбом, включающий чертежи, готовые схемы и описания типовых узлов кабельных трасс. Такое универсальное решение позволяет пользователю на основе базовых чертежей разработать собственную библиотеку узлов всех элементов электротехнической инфраструктуры здания. Все чертежи разработаны ведущими инженерами компании OBO Беттерманн. Каждый из них сопровождается инструкциями, комментариями и экспликациями оборудования.

## Стандарты, нормы и сертификация



### Сертификация

Вся продукция OBO Беттерманн, представленная в данном каталоге, сертифицирована в соответствии с требованиями Российских национальных стандартов ГОСТ Р 52868-2007 и ГОСТ 20803-81, а также других отраслевых норм.

Все процессы производства продукции OBO Беттерманн, от закупки материалов до технологического контроля, подвергаются строгой проверке. Гарантом качества продукции OBO является внедренная система менеджмента качества ISO 9001. Кроме того, на производстве соблюдаются требования стандартов KTA 1401 и 10 CFR 50.

### Испытания под нагрузкой для кабеленесущих систем OBO Беттерманн

Все элементы кабеленесущих систем OBO Беттерманн подвергаются практическим испытаниям под нагрузкой. Испытания проводятся в соответствии с требованиями ГОСТ Р 52868-2007 по схеме п. 10.3.1 и п. 10.3.3. После проведения испытаний для каждой детали можно определить максимально допустимую нагрузку в зависимости от расстояния между опорами и специальными параметрами изделий, например, их размерами. Результаты испытаний представлены в диаграмме, которая прилагается к каждой детали.

Дополнительную информацию об испытаниях кабельных лотков, кронштейнов и подвесных стоек под нагрузкой можно найти в этом каталоге. Спротивление воздействию сил окружающей среды (снега, ветра и т.д.), а также прочие внешние факторы в указанных значениях не учитывались.



KTS\_Typ\_0A / ru / 2019/08/08 14:37:43 14:37:43 (LLExpport\_02278) / 2019/08/08 14:37:58 14:37:58

KTS\_Typ\_0A / ru / 2019/08/08 14:37:43 14:37:43 (LLExpport\_02278) / 2019/08/08 14:37:58 14:37:58

### Классификация по степени устойчивости к коррозии согласно ГОСТ Р 52868-2007

Класс	Материал и типы поверхностей
0*	отсутствует
1	С гальваническим покрытием мин. толщиной до 5 мкм
2	с гальваническим покрытием мин. толщиной до 12 мкм
3	С предварительной гальванической обработкой до степени 275 согласно EN 10327 и EN 10326
4	С предварительной гальванической обработкой до степени 350 согласно EN 10327 и EN 10326
5	С окончательной гальванической обработкой до достижения толщины цинкового слоя (минимум) 45 мкм согласно ISO 1461
6	С окончательной гальванической обработкой до достижения толщины цинкового слоя (минимум) 55 мкм согласно ISO 1461
7	С окончательной гальванической обработкой до достижения толщины цинкового слоя (минимум) 70 мкм согласно ISO 1461
8	С окончательной гальванической обработкой до достижения толщины цинкового слоя (минимум) 85 мкм согласно ISO 1461 (обычно высоколегированная кремнистая сталь)
9A	Нержавеющая сталь, изготовленная в соответствии с ASTM: A 240/A 240M - 95 а обозначение S30403 или EN 10088 Степень 1-4301 без окончательной обработки **
9B	Нержавеющая сталь, изготовленная в соответствии с ASTM: A 240/A 240M - 95 а обозначение S31603 или EN 10088 Степень 1-4301 без окончательной обработки
9C	Нержавеющая сталь, изготовленная в соответствии с ASTM: A 240/A 240M - 95 а обозначение S30403 или EN 10088 Степень 1-4301 с окончательной обработкой **
9D	Нержавеющая сталь, изготовленная в соответствии с ASTM: A 240/A 240M - 95 а обозначение S31603 или EN 10088 Степень 1-4404 с окончательной обработкой**

\* Для материалов, не классифицированных по степени устойчивости к коррозии

\*\* Окончательная обработка применяется для улучшения защиты от переходной коррозии и заражения другой стали

### Категории коррозионного действия согласно ГОСТ Р 52868-2007

Категория коррозионного действия	Типичное внутреннее окружение	Типичное внешнее окружение	Коррозионная нагрузка	Средний износ цинка
C 1	Отапливаемые здания с нейтральной атмосферой, например, офисы, склады, школы, гостиницы	-	Не имеет значения	< 0,1 мкм/год
C 2	Неотапливаемые здания с высоким уровнем скопления конденсата, например, склады, спортзалы	Атмосфера с низким уровнем загрязнений. Применение, как правило, за городом.	Малый	0,1 до 0,7 мкм/год
C 3	Производственные помещения с высоким уровнем влажности, например, цеха по производству продуктов питания, прачечные, пивоварни, молокозаводы	Городские и промышленные области со значительной степенью загрязнения диоксидом серы, прибрежные области с низкой солевой нагрузкой	Умеренно	от 0,7 до 2,1 мкм/год
C 4	Химические сооружения, открытые бассейны, лодочные ангары над морской водой.	Промышленные помещения и прибрежные области с низкой солевой нагрузкой	Усиленное исполнение	от 2,1 до 4,2 мкм/год
C 5-I	Здания или области с постоянным скоплением конденсата и сильными загрязнениями.	Промышленные помещения с высоким уровнем влажности и в условиях агрессивного атмосферного воздействия.	Особо усиленное исполнение (для промышленного применения)	от 4,2 до 8,4 мкм/год
C 5-M	Здания или области с постоянным скоплением конденсата и сильными загрязнениями.	Прибрежные области с солевой нагрузкой.	Особо усиленное исполнение (для применения в морских условиях)	> 4,2 до 8,4 мкм/год

KTS\_Тур\_0A / ru / 2018/08/17 08:02:31 (LLExpport\_02278) / 2018/08/17 08:05:14 08:05:14

KTS\_Тур\_0A / ru / 2019/08/08 14:37:43 (LLExpport\_02278) / 2019/08/08 14:37:58 14:37:58



Для наружного монтажа и установки в помещениях, в условиях агрессивного атмосферного воздействия или в особых гигиенических условиях - для любого случая компания OVO Bettermann предлагает кабеленесущие системы из соответствующего материала с оптимальным вариантом обработки поверхности. Кабеленесущие системы OVO Bettermann изготовлены из высококачественной листовой стали или стальной проволоки в различных вариантах исполнения. Разнообразные методы обработки поверхности обеспечивают оптимальную защиту от коррозии в соответствии с областью применения. Кроме того, в ассортименте OVO Bettermann представлены кабеленесущие системы из нержавеющей стали и с покрытиями разного цвета.

### Монтаж внутри помещения

Для использования в помещениях компания OVO предлагает кабеленесущие системы с гальванической или конвейерной оцинковкой. Они подходят для сухих помещений без агрессивного воздействия вредных веществ.

### Гальваническое цинкование

#### Характеристики:

- электролитическое цинкование согласно ГОСТ Р ИСО 4042;
- средняя толщина покрытия составляет 2,5 - 10 мкм;
- В соответствии с директивой RoHS

#### Пример:

проволочные лотки, крепежные элементы (болты, винты, шайбы, гайки).

### Конвейерное цинкование

#### Характеристики:

- конвейерное цинкование согласно ГОСТ 14918-80;
- средняя толщина покрытия около 20 мкм;
- на места пересечения стальных листов наносится слой катодной защиты от коррозии толщиной до 2,0 мм.

#### Пример:

кабельные лотки листового и лестничного типа, фасонные детали и разделительные полочки.

## Защитные покрытия, предусмотренные для применения вне помещений



### Наружный монтаж

Для наружного монтажа и установки во влажных помещениях компания OVO Bettermann предлагает специальную серию изделий, оцинкованных методами горячего и двойного погружения.

### Горячее цинкование методом погружения

- Горячее цинкование методом погружения согласно ГОСТ 9.307-89
- Толщина покрытия в соответствии с ГОСТ 9.307-89
- Для защиты от коррозии на места стыков необходимо нанести дополнительный слой цинка

Пример: изделия из листовой стали, например, кабельные лотки и сварные детали, такие как подвесные стойки и кронштейны.

### Цинкование методом двойного погружения

#### Характеристики:

- погружение в сплав цинка и алюминия для образования специального покрытия согласно DIN 10346;
- средняя толщина покрытия составляет около 23 мкм;
- на места пересечения стальных листов наносится слой катодной защиты от коррозии толщиной до 2,0 мм.

#### Пример:

крышки, разделительные полочки и штампованные детали.

## Допустимая кабельная нагрузка для листовых и лестничных лотков

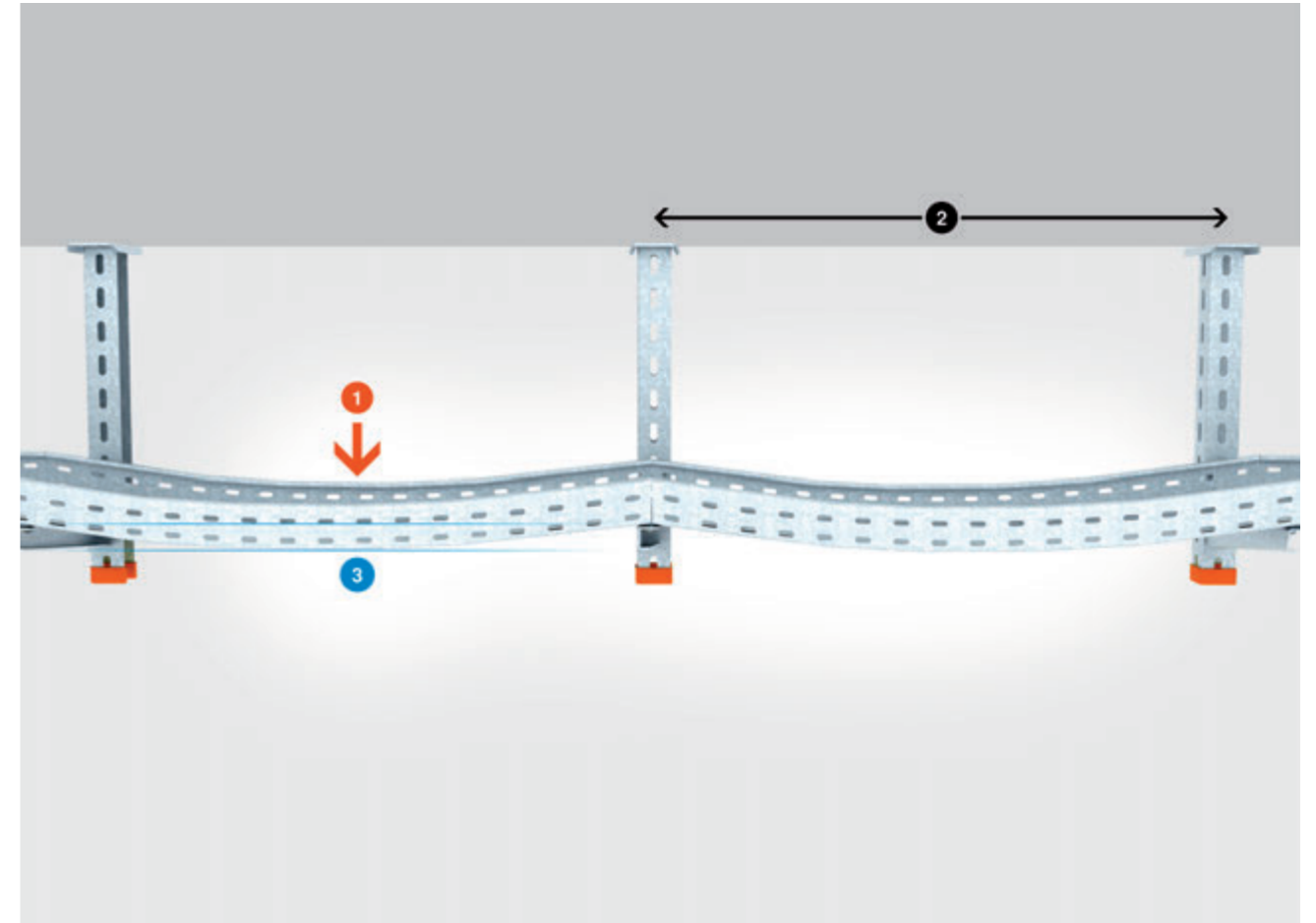

Пояснения к пиктограммам: 1 = нагрузка в кН без учета временной нагрузки, 2 = расстояние между опорами в м, 3 = прогиб боковой стенки в мм

### Испытания под нагрузкой для кабеленесущих систем

Все изделия и системы OVO Bettermann подвергаются практическим испытаниям под нагрузкой. Испытания проводятся в соответствии с ГОСТ Р 52686-2007 по схемам нагружения п.10.3.1 и п. 10.3.3. После проведения испытаний для каждой детали можно определить максимально допустимую нагрузку в зависимости от расстояния между опорами и специальными параметрами изделий, например, их размерами. Результаты испытания представлены в диаграмме, которая прилагается к каждой детали.

Дополнительную информацию об испытаниях кабельных лотков, кронштейнов и подвесных стоек под нагрузкой можно найти в этом каталоге. Сопротивление воздействию сил окружающей среды (снега, ветра и т.д.), а также прочие внешние факторы

в указанных значениях не учитывались.

KTS\_Тур\_0А / ru / 2019/08/08 14:37:43 14:37:43 (LLExpport\_02278) / 2019/08/08 14:37:58 14:37:58

KTS\_Тур\_0А / ru / 2019/08/08 14:37:43 14:37:43 (LLExpport\_02278) / 2019/08/08 14:37:58 14:37:58

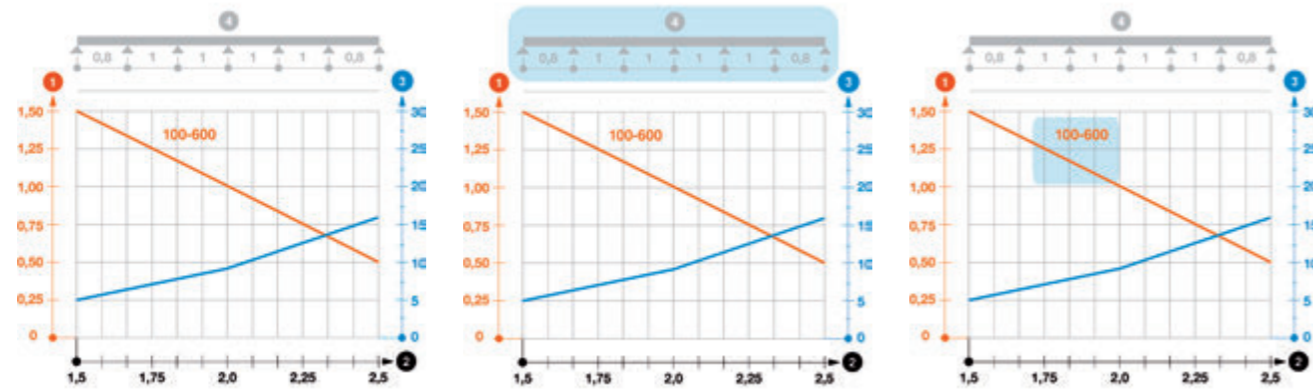

**Пояснение к диаграмме нагрузок**

- 1 = нагрузка в кН/м без учета временной нагрузки
- 2 = расстояние между опорами в м
- 3 = прогиб боковой стенки кабельного лотка в мм
- 4 = схематическое изображение расстояний между опорами при методе испытаний
- = допустимая нагрузка на каждое расстояние между опорами для кабельных лотков различной ширины
- = прогиб боковой стенки на каждое расстояние между опорами

**Информация 1: Метод проведения испытаний**

Основой для проверок кабеленесущих систем ОВО служит ГОСТ Р 52868-2007. Целью испытаний является определение для каждого элемента максимальной допустимой нагрузки в зависимости от таких параметров как ширина элемента, расстояние между опорами и т.д. и отображение результатов в виде диаграммы для каждого элемента. Поверхность, обозначенная синим цветом в данном примере, схематично изображает испытательный образец с регулируемым расстоянием между опорами (L) в центральной зоне, а также с коэффициентом 0,8 x L на переднем и заднем концах кабельного лотка.

**Информация 2: Кривые нагрузки для листовых кабельных лотков и кабельных лотков лестничного типа разной ширины**

Нагрузку на кабельные лотки в зависимости от расстояния между опорами можно определить по диаграмме (кривым нагрузки). В данном примере указана нагрузка на кабельный лоток шириной от 100 до 600 мм. Возможно, что при нагрузочных характеристиках в ширине делаются различия, поэтому на диаграмме видно одновременно несколько характеристик. Наряду с расстоянием между опорами и высотой боковой стенки существенным фактором нагрузочной способности кабельных лотков является толщина материала, зависящая от их типа.

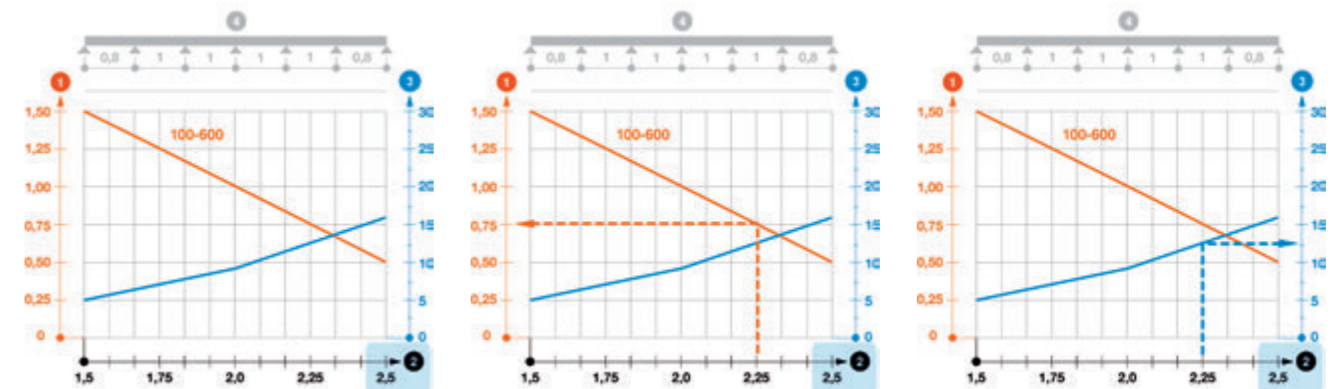

**Информация 3: Варианты расстояния между опорами**

Варианты расстояния между опорами кабельных лотков указаны на оси внизу таблицы. По кривым нагрузки можно определить, как снижается нагрузочная способность системы при увеличении расстояния между опорами. Для всех кабеленесущих систем ОВО Bettermann действительно правило (за исключением систем для больших расстояний): по возможности не превышать расстояния между опорами 1,5 м.

**Информация 4: Соотношение нагрузка/расстояние между опорами**

Какая нагрузка возможна при разных расстояниях между опорами? Соответствующая информация указана в диаграмме. В нашем примере (выделен синим цветом) для кабельного лотка при расстоянии между опорами 2,25 м максимально допустимая нагрузка составляет 0,75 кН на погонный метр кабельного лотка. При этом необходимо обратить внимание на то, что в данном примере емкость кабельного лотка может превышать допустимую нагрузку. Поэтому не следует превышать рекомендуемого стандартного расстояния между опорами 1,5 м.

**Информация 5: W = Прогиб боковой стенки**

Каким образом нагрузка влияет на прогиб боковой стенки кабельного лотка? Данные параметры указаны в мм на кривой голубого цвета (w), ориентировочные показатели на оси с правой стороны диаграммы.

Чем быстрее прогибается кабельный лоток при увеличении расстояния между опорами, тем отчетливее становится форма кривой голубого цвета. В нашем примере при ширине пролета 2,25 м прогиб составляет около 12 мм.

## Максимально допустимая нагрузка на кронштейн

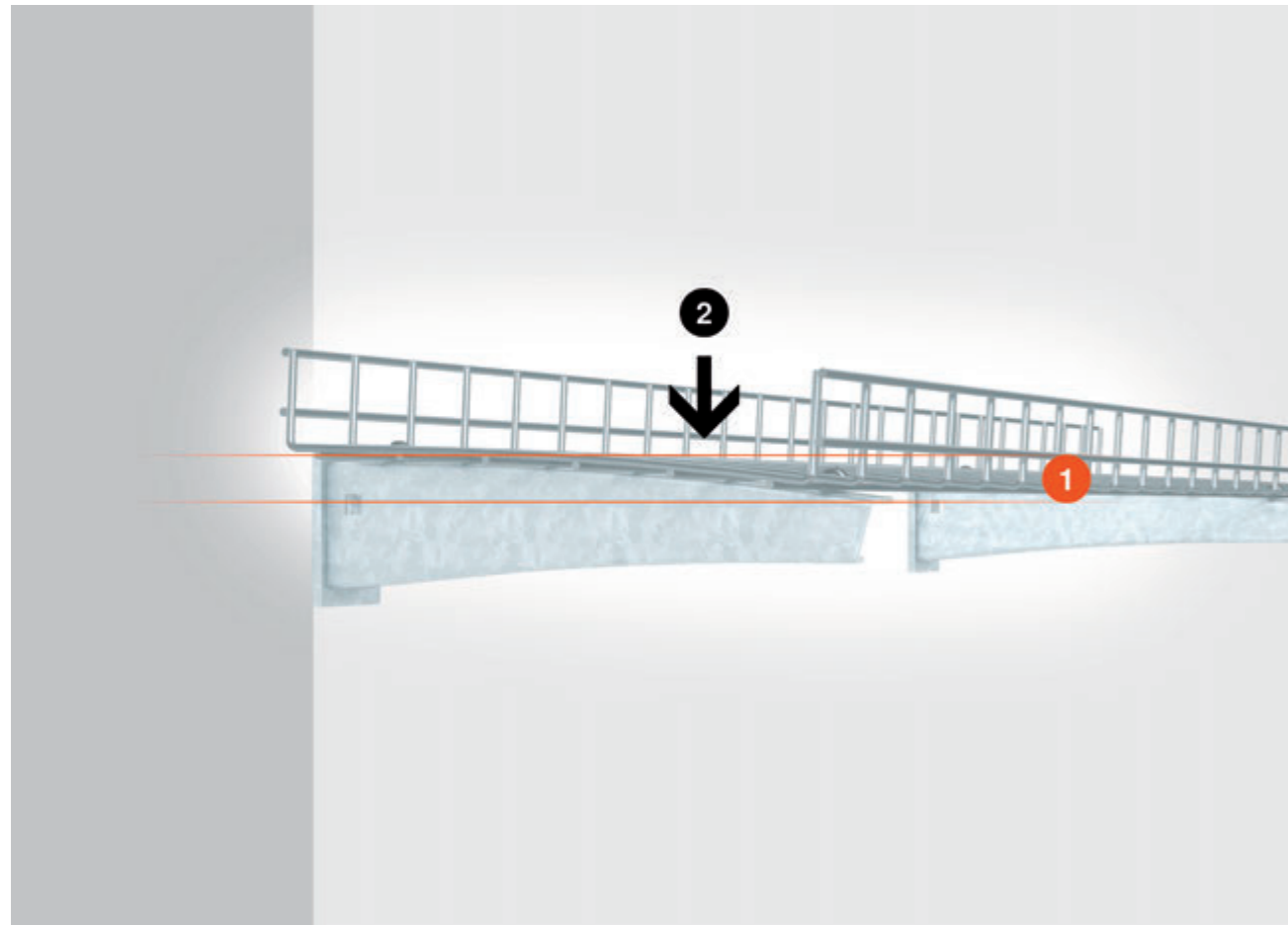

Существенным компонентом кабеленесущих систем OBO Bettermann являются монтажные аксессуары, прежде всего кронштейны и подвесные стойки. С их помощью листовые кабельные лотки и кабельные лотки лестничного типа крепятся к стене или потолку. Они являются важным конструктивным элементом всей системы. При расчете максимально допустимой нагрузки на кабеленесущую систему необходимо учитывать подвесные стойки и кронштейны. При выборе необходимых изделий может помочь контрольная диаграмма.

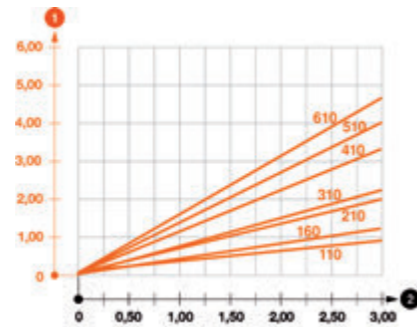

### Пояснение к диаграмме нагрузок

- 1 = прогиб в мм на конце кронштейна
- 2 = нагрузка в кН/м без учета временной нагрузки
- = кривые нагрузки для кронштейнов различной длины

## Максимально допустимая нагрузка на кронштейн

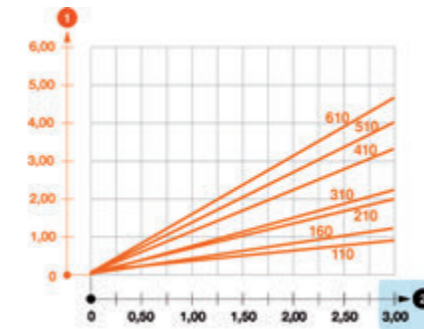

### Информация 1: Рекомендуемая максимальная нагрузка на кронштейны

Кронштейн является компонентом монтажной системы, на которой установлен листовый или проволочный кабельный лоток. Он соединен напрямую со стеной или с помощью стоек с потолком. Максимально допустимую нагрузку на кронштейн смотрите в сером столбце справа в диаграмме.

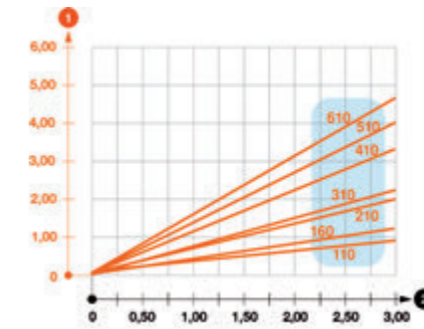

### Информация 2: Кривые нагрузок для всех вариантов ширины кронштейнов

Прогиб кронштейна зависит от его ширины, которая в нашем примере может составлять от 110 до 610 мм. Кривые нагрузки соответствуют определенному типу кронштейна.

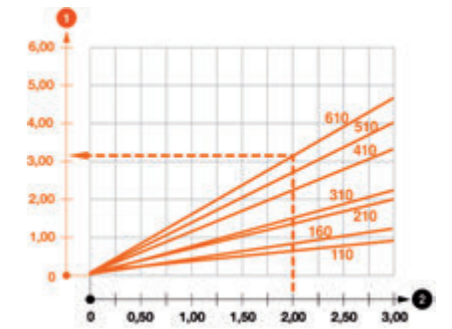

### Информация 3: Прогиб конца кронштейна при определенной нагрузке

В диаграмме кривой нагрузки указаны данные о прогибе конца кронштейна при определенной нагрузке. В нашем примере (оранжевая пунктирная линия) для кронштейна шириной 610 мм при нагрузке 2 кН прогиб составляет ок. 3,1 мм. Действительным является правило: чем короче кронштейн, тем меньше прогиб.

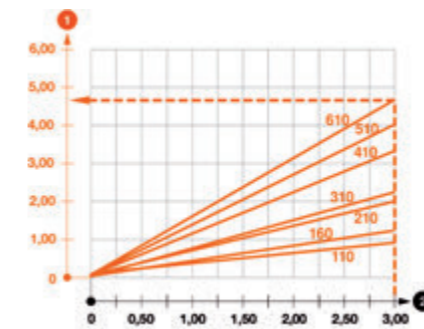

### Информация 4: Прогиб конца кронштейна при максимальной нагрузке

В диаграмме указаны данные о прогибе кронштейна при воздействии максимальной нагрузки. В нашем примере (выделен оранжевым цветом) прогиб кронштейна шириной 610 мм при максимальной нагрузке 3,0 кН составляет около 4,5 мм. Для уменьшения прогиба центр тяжести кабельной нагрузки должен находиться как можно ближе к настенному креплению или креплению стойки.

KTS\_Тур\_0A / ru / 2019/08/08 14:37:43 14:37:43 (LLExport\_02278) / 2019/08/08 14:37:58 14:37:58

KTS\_Тур\_0A / ru / 2019/08/08 14:37:43 14:37:43 (LLExport\_02278) / 2019/08/08 14:37:58 14:37:58



## Максимально допустимая нагрузка на стойки

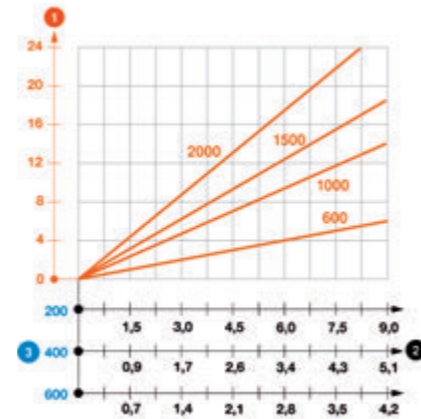
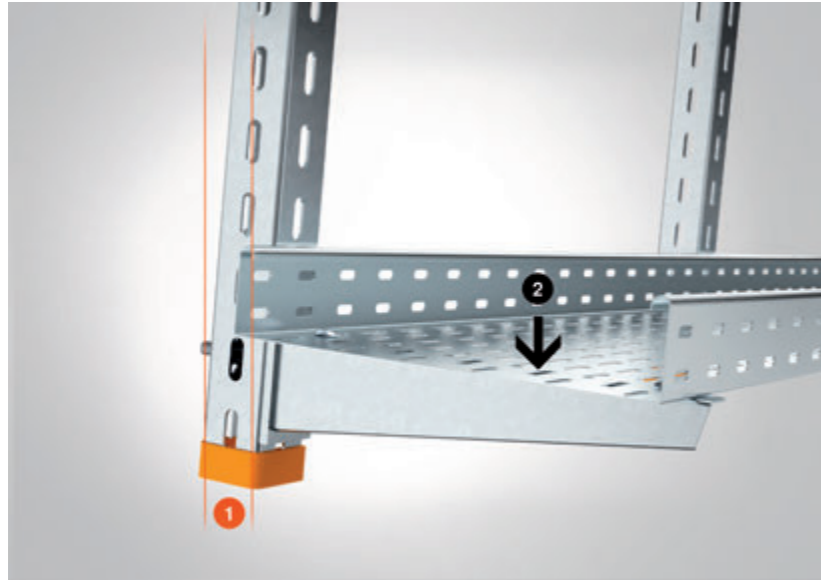

### Пояснение к диаграмме нагрузок

1 = прогиб в мм на конце кронштейна  
 2 = нагрузка в кН/м без учета временной нагрузки  
 – = кривые нагрузки для кронштейнов различной длины

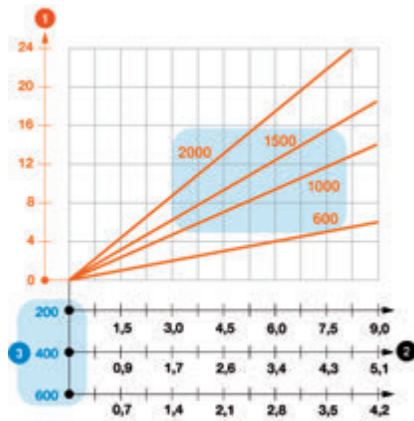

### Информация 1: Варианты длины стоек и ширины кронштейнов

Не только ширина кронштейна, но и длина подвесной стойки влияет на нагрузочную способность кабеленесущей системы. Кривые нагрузки диаграммы содержат данные о нагрузочной способности подвесных стоек длиной 600, 1000, 1500 или 2000 мм с учетом ширины кронштейна.

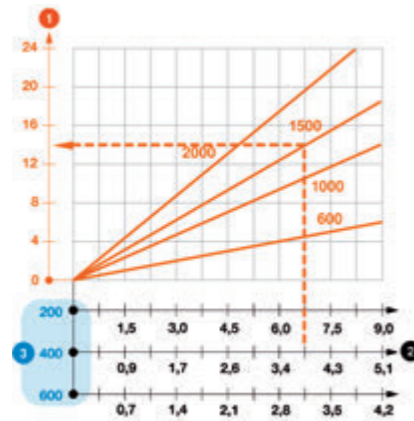

### Информация 2: Расчет отклонения на примере

Весовая нагрузка всей системы, состоящей из подвесной стойки, кронштейна и кабельного лотка, является причиной отклонения подвесной стойки от вертикали. Значение отклонения определяется по оси в левой части диаграммы. В нашем примере (выделен синим цветом) для подвесной стойки длиной 1500 мм в комбинации с кронштейном шириной 400 мм при весовой нагрузке 4 кН отклонение на конце стойки составляет около 14 мм.

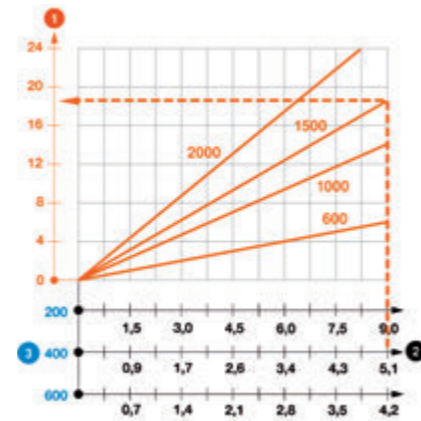

### Информация 3: Пример расчета отклонения при максимальной нагрузке

С помощью диаграммы можно также определить отклонение подвесной стойки при максимальной нагрузке. В нашем примере (выделен синим цветом) отклонение на конце стойки длиной 1500 мм в комбинации с кронштейном шириной 400 мм при максимальной нагрузке около 5 кН составляет примерно 18 мм.

KTS\_Тур\_0А / ru / 2019/08/08 14:37:43 (LLExpert\_02278) / 2019/08/08 14:37:58 14:37:58



## Кабеленесущие системы



Системы монтажа



страница 21

Системы крепления



страница 57

Системы кабельных лотков



страница 67

Системы кабельных лотков  
лестничного типа



страница 119

Системы кабельных лотков для  
больших расстояний

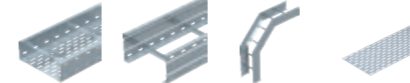

страница 137

Вертикальные кабельные лотки  
лестничного типа



страница 157

KTS\_Typ\_OA / ru / 2019/08/08 14:37:43 14:37:43 (LLExpport\_02278) / 2019/08/08 14:37:58 14:37:58



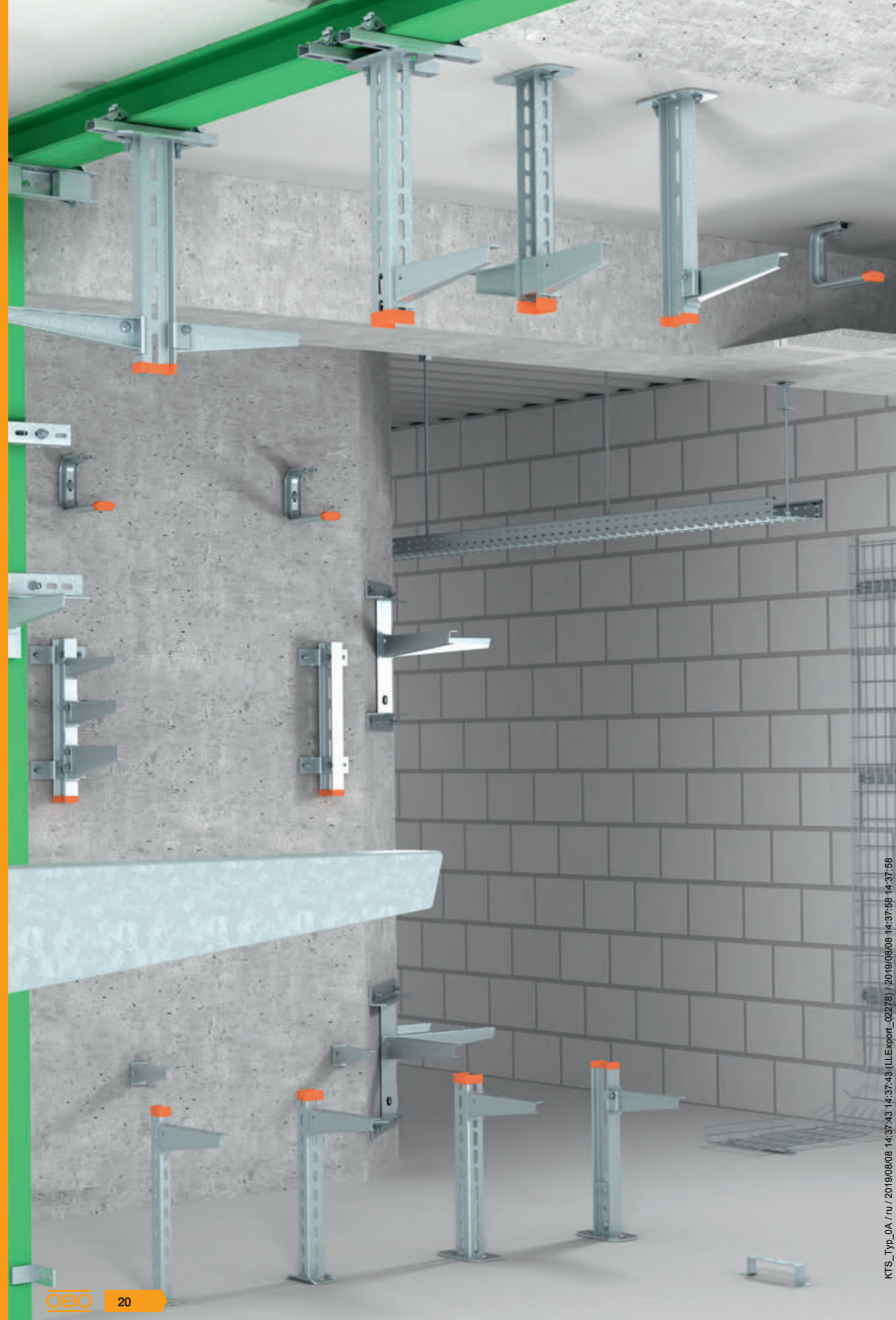





KTS\_Typ\_OA / ru / 2019/08/08 14:37:43 14:37:43 (LLExpport\_02278) / 2019/08/08 14:37:58 14:37:58



KTS\_Typ\_0A / ru / 2019/08/08 14:37:43 (LLExpopt\_02278) / 2019/08/08 14:37:58 14:37:58

KTS\_Typ\_0A / ru / 2019/08/08 14:37:43 (LLExpopt\_02278) / 2019/08/08 14:37:58 14:37:58

## Системы монтажа

	<b>Системы U-образных стоек</b>	22
	<b>Настенный и опорный кронштейн</b>	32
	<b>Настенный кронштейн регулируемый</b>	36
	<b>Настенный кронштейн</b>	37
	<b>Системы I-образных стоек</b>	38
	<b>Опорный кронштейн IS 8</b>	42
	<b>Системы фиксаторов</b>	44
	<b>Системы конструктивных и профильных реек</b>	46

### Подвесная стойка US 3

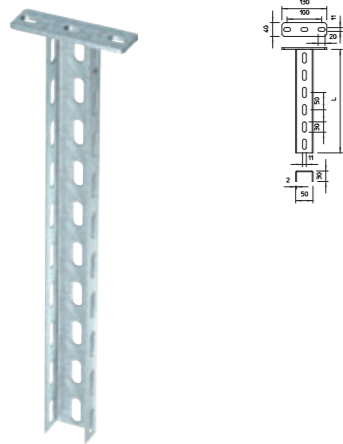

Тип	Длина материала мм	Толщина материала мм	Нагрузка при растяжении кН	Уп. Шт.	Вес кг/100 шт.	Арт.-№
US 3 K 30 FT	300	2	5	1	64,400	6342353
US 3 K 40 FT	400	2	5	1	78,300	6342355
US 3 K 60 FT	600	2	5	1	106,200	6342359
US 3 K 80 FT	800	2	5	1	134,100	6342364
US 3 K 100 FT	1000	2	5	1	162,000	6342368
US 3 K 120 FT	1200	2	5	1	189,900	6342372

Сталь

FT Горячая оцинковка

Для крепления на горизонтальных бетонных перекрытиях и стальных балках. При применении кронштейна шириной 400 мм или при монтаже кронштейна на конце подвесной стойки рекомендуется использовать распорку тип DSK 25.

Подвесная стойка (U-образный профиль) размером 50 x 30 мм с приваренной траверсой.

#### Нагрузка

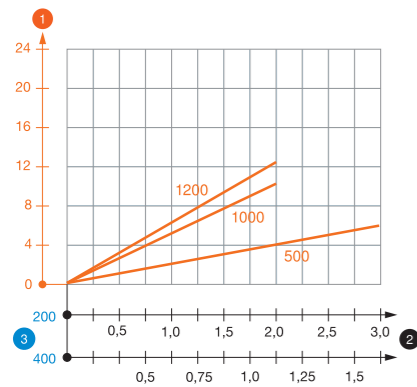

#### Диаграмма нагрузки на U-образную стойку US 3 K

- 1 Прогиб конца подвесной стойки при допустимой нагрузке на кронштейн
  - 2 Дополнительная нагрузка на кронштейн в кН без учета временной нагрузки
  - 3 Длина кронштейна в мм
- Кривая нагрузки на подвесные стойки длиной (в мм)

#### Значения нагрузки на дюбели для подвески US 3 K

Односторонняя нагрузка				
Максимальная нагрузка [кН]				
Ширина кронштейна [мм]				
Тип дюбеля	110	210	310	410
BZ-U 8-10-21/75	2,00	1,50	1,15	0,90
BZ-U 10-10-30/90	3,50	2,70	2,00	1,75

Двусторонняя нагрузка				
Максимальная нагрузка [кН]				
Ширина кронштейна [мм]				
Тип дюбеля	110	210	310	410
BZ-U 8-10-21/75	3,75	3,25	2,80	2,50
BZ-U 10-10-30/90	6,00	5,80	5,00	4,50

Макс. нагрузка F общ. = вес кабеля + кабельного лотка + кронштейна + подвесной стойки. Табличные значения для двусторонней нагрузки учитывают имеющееся расстояние между осями  $a_i = 10$  см. Данные о максимально допустимой нагрузке многократно увеличиваются при монтаже в монолитную бетонную конструкцию. В основе указанных значений бетон с классом прочности C20/25. Необходимо соблюдать условия монтажа в соответствии с допуском DIBt (для дюбелей)!

### Стойка US 3 FS

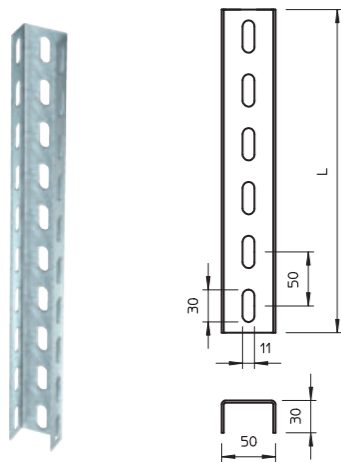

Тип	Длина материала мм	Толщина материала мм	Уп. Шт.	Вес кг/100 шт.	Арт.-№
US 3 20 FS	200	2	1	27,000	6342302
US 3 30 FS	300	2	1	40,000	6342304
US 3 40 FS	400	2	1	53,000	6342306
US 3 50 FS	500	2	1	67,000	6342308
US 3 60 FS	600	2	1	80,000	6342310
US 3 600 FT	6000	2	1	834,000	6342450

Сталь

FS оцинкован конвейерным методом FT Горячая оцинковка

При применении кронштейна шириной 400 мм или при монтаже кронштейна на конце подвесной стойки рекомендуется использовать распорку тип DSK 25.

U-образная стойка фиксированной длины. Размеры 30 x 50 мм.

### Защитный колпачок

Тип	Цвет	Уп. Шт.	Вес кг/100 шт.	Арт.-№
US 3 KS OR	оранжевый	20	1,068	6338458

PE Полиэтилен

Защитный колпачок для стоек US 3.

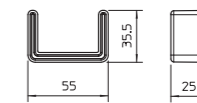

### Распорка

Тип	Уп. Шт.	Вес кг/100 шт.	Арт.-№
DSK 25 FT	20	7,500	6416446

Сталь

FT Горячая оцинковка

Распорка для стоек US 3.

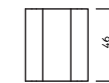
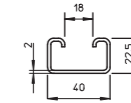

### Болт с полукруглой плоской головкой

Тип	Размеры мм	Размер L мм	Размер d мм	Размер D мм	Класс прочности	Уп. Шт.	Вес кг/100 шт.	Арт.-№
FRS 10x25 F 8.8	M 10 x 25	25	10	24	8.8	50	4,500	6407560

Сталь

F огневое цинкование

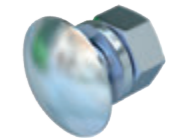
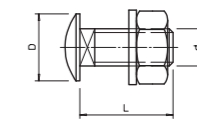

Болт с полукруглой плоской головкой можно использовать с деталями, прошедшими горячую оцинковку или оцинковку двойным погружением.

Винт с полукруглой плоской головкой с квадратным подголовником. С шайбой и шестигранной гайкой.

### Болт с шестигранной головкой

Тип	Размеры мм	Размер L мм	Размер d мм	Размер под ключ мм	Класс прочности	Уп. Шт.	Вес кг/100 шт.	Арт.-№
SKS 10x80 F	M 10 x 80	80	10	17	8.8	20	6,865	6418250
SKS 10x90 F	M 10 x 90	90	10	17	8.8	20	7,807	6418252

Сталь

F огневое цинкование

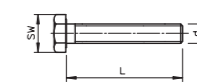

Болт с шестигранной головкой для универсального крепления деталей конструкции.

### Траверса

Тип	Уп. Шт.	Вес кг/100 шт.	Арт.-№
KU 3 FT	10	42,300	6348874

Сталь

FT Горячая оцинковка

Траверсу можно установить на U-образной стойке US 3 фиксированной длины. В комплекте с соответствующим крепежным материалом.

Траверса для стоек US 3.

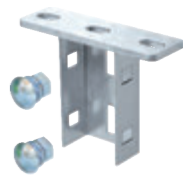
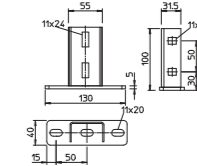

KTS\_Тур\_0A / ru / 2019/08/08 14:37:43 (LLExpopt\_02278) / 2019/08/08 14:37:58 14:37:58  
 KTS\_Тур\_0A / ru / 2019/08/08 14:37:43 (LLExpopt\_02278) / 2019/08/08 14:37:58 14:37:58

### Траверса регулируемая

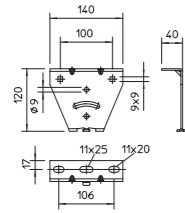

Тип	Уп.	Вес	Арт.-№
	Шт.	кг/100 шт.	
<b>KU 3 V FS</b>	20	40,000	<b>6348881</b>
<b>KU 3 V FT</b>	20	41,300	<b>6348883</b>

Сталь

FS оцинкован конвейерным методом FT Горячая оцинковка

Регулируемую траверсу можно установить на U-образных стойках US 3 фиксированной длины или на профильных рейках 2068. Макс. величина угла с одной стороны составляет 20°.

Регулируемая траверса для монтажа на стойках US 3 и на профильных рейках 2068.

### Подвесная стойка US 5

Тип	Длина материала	Толщина материала	Нагрузка при растяжении	Уп.	Вес	Арт.-№
	мм	мм	кН	Шт.	кг/100 шт.	
<b>US 5 K 20 FT</b>	200	2,5	10	1	85,000	<b>6341527</b>
<b>US 5 K 30 FT</b>	300	2,5	10	1	110,000	<b>6341535</b>
<b>US 5 K 40 FT</b>	400	2,5	10	1	136,000	<b>6341543</b>
<b>US 5 K 50 FT</b>	500	2,5	10	1	161,000	<b>6341551</b>
<b>US 5 K 60 FT</b>	600	2,5	10	1	185,000	<b>6341578</b>
<b>US 5 K 70 FT</b>	700	2,5	10	1	210,000	<b>6341586</b>
<b>US 5 K 80 FT</b>	800	2,5	10	1	236,000	<b>6341594</b>
<b>US 5 K 90 FT</b>	900	2,5	10	1	261,000	<b>6341608</b>
<b>US 5 K 100 FT</b>	1000	2,5	10	1	286,000	<b>6341616</b>
<b>US 5 K 120 FT</b>	1200	2,5	10	1	337,000	<b>6341632</b>

Сталь

FT Горячая оцинковка

Для крепления на горизонтальных бетонных перекрытиях и стальных балках. При применении кронштейна шириной 400 мм или при монтаже кронштейна на конце подвесной стойки рекомендуется использовать распорку DSK 45.

Подвесная стойка (U-образный профиль) размером 50 x 50 мм с приваренной траверсой.

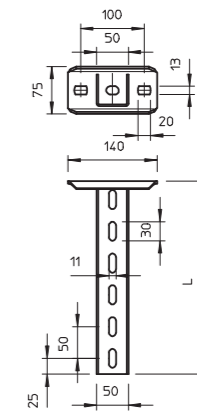

#### Диаграмма нагрузки на U-образную стойку типа US 5 K

- 1 Прогиб конца подвесной стойки при допустимой нагрузке на кронштейн
  - 2 Дополнительная нагрузка на кронштейн в кН без учета временной нагрузки
  - 3 Длина кронштейна в мм
- Кривая нагрузки на подвесные стойки длиной (в мм)

#### Нагрузка

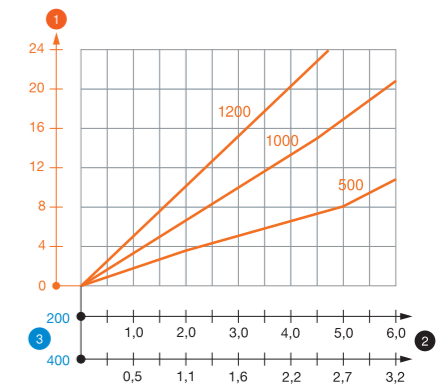

#### Значения нагрузки на дюбели для подвески US 5 K

		Односторонняя нагрузка				
		Максимальная нагрузка [кН]				
		Ширина кронштейна [мм]				
Тип дюбеля	110	210	310	410	410	
BZ-U 10-10-30/90	3,75	2,75	2,20	1,80		
BZ 12-15-35/110	5,75	4,75	3,85	3,25		

		Двусторонняя нагрузка					
		Максимальная нагрузка [кН]					
		Ширина кронштейна [мм]					
Тип дюбеля	110	210	310	410	510	610	
BZ-U 10-10-30/90	6,00	5,80	5,00	4,50	3,80	1,75	
BZ 12-15-35/110	10,00	10,00	9,00	8,00	6,75	5,50	

Макс. нагрузка F общ. = вес кабеля + кабельного лотка + кронштейна + подвесной стойки. Табличные значения для двусторонней нагрузки учитывают имеющееся расстояние между осями  $a_i = 10$  см. Данные о максимально допустимой нагрузке многократно увеличиваются при монтаже в монолитную бетонную конструкцию. В основе указанных значений бетон с классом прочности C20/25. Необходимо соблюдать условия монтажа в соответствии с допуском DIBt (для дюбелей)!

### Защитный колпачок

Тип	Цвет	Уп.	Вес	Арт.-№
		Шт.	кг/100 шт.	
<b>US 5 KS OR</b>	оранжевый	20	1,300	<b>6338462</b>

PE Полиэтилен

Защитный колпачок для стоек US 5.

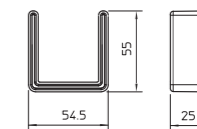

KTS\_Тур\_ОА / ru / 2019/08/08 14:37:43 (LLExpopt\_02278) / 2019/08/08 14:37:58 14:37:58  
 KTS\_Тур\_ОА / ru / 2019/08/08 14:37:43 (LLExpopt\_02278) / 2019/08/08 14:37:58 14:37:58

### Стойка US 5

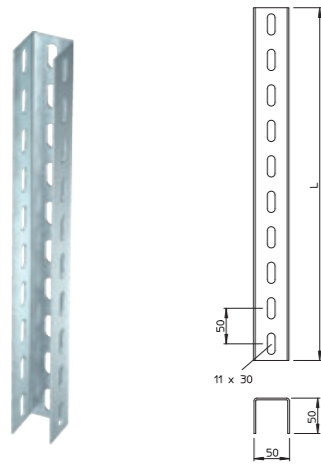

Тип	Длина мм	Толщина материала мм	Уп. Шт.	Вес кг/100 шт.	Арт.-№
US 5 20 FT	200	2,5	1	51,000	6340881
US 5 30 FT	300	2,5	1	79,000	6340903
US 5 40 FT	400	2,5	1	106,000	6340911
US 5 50 FT	500	2,5	1	133,000	6340938
US 5 60 FT	600	2,5	1	160,000	6340946
US 5 70 FT	700	2,5	1	175,000	6340950
US 5 80 FT	800	2,5	1	200,000	6340954
US 5 90 FT	900	2,5	1	227,000	6340958
US 5 100 FT	1000	2,5	1	265,000	6340962
US 5 150 FT	1500	2,5	1	395,000	6340966
US 5 200 FT	2000	2,5	1	506,000	6340970
US 5 300 FT	3000	2,5	1	795,000	6340989
US 5 600 FT	6000	2,5	1	1.578,000	6340997

Сталь

FT Горячая оцинковка

При применении кронштейна шириной 400 мм или при монтаже кронштейна на конце подвесной стойки рекомендуется использовать распорку DSK 45.

U-образная стойка фиксированной длины. Размеры 50 x 50 мм.

### Траверса для стойки US 5, регулируемая

Тип	Уп. Шт.	Вес кг/100 шт.	Арт.-№
KU 5 V FT	4	82,000	6348920

Сталь

FT Горячая оцинковка

При монтаже траверсы для устойчивости устанавливается распорка DSK 47.

Максимальная установка величины угла составляет 30° с одной стороны.

Регулируемая траверса для стойки US 5.

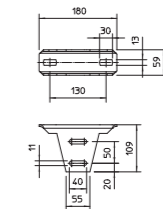

### Распорка

Тип	Уп. Шт.	Вес кг/100 шт.	Арт.-№
DSK 47 FT	20	19,000	6416504

Сталь

FT Горячая оцинковка

Распорка используется для повышения стабильности во всех случаях, когда возможна деформация траверсы при затягивании сквозных болтов с шестигранной головкой.

Распорка для использования в торцевой пластине типа KU 5 V.

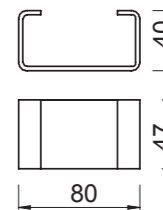

### Соединитель U-образной стойки

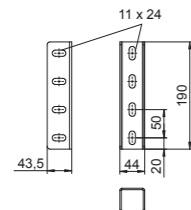
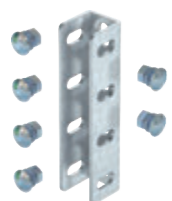

Тип	Уп. Шт.	Вес кг/100 шт.	Арт.-№
VUS 5 FT	10	44,000	6018505

Сталь

FT Горячая оцинковка

В комплекте с соответствующим крепежным материалом.

Соединитель для крепления стоек US 5

### Болт с полукруглой плоской головкой

Тип	Размеры мм	Размер L мм	Размер d мм	Размер D мм	Класс прочности	Уп. Шт.	Вес кг/100 шт.	Арт.-№
FRS 10x25 F 8.8	M 10 x 25	25	10	24	8.8	50	4,500	6407560

Сталь

F огневое цинкование

Винт с полукруглой плоской головкой с квадратным подголовником. С шайбой и шестигранной гайкой.

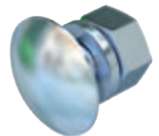
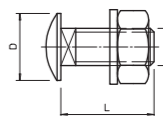

### Распорка

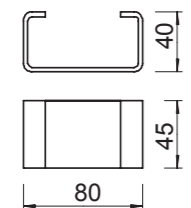

Тип	Уп. Шт.	Вес кг/100 шт.	Арт.-№
DSK 45 FT	20	18,000	6416500

Сталь

FT Горячая оцинковка

Распорка используется для повышения стабильности во всех случаях, когда возможна деформация стойки при затягивании траверсы с использованием сквозных болтов с шестигранной головкой.

Распорка для стойки US 5 и траверсы типа KU 7 VQP.

### Болт с шестигранной головкой

Тип	Размеры мм	Размер L мм	Размер d мм	Размер под ключ мм	Класс прочности	Уп. Шт.	Вес кг/100 шт.	Арт.-№
SKS 10x80 F	M 10 x 80	80	10	17	8.8	20	6,865	6418250
SKS 10x90 F	M 10 x 90	90	10	17	8.8	20	7,807	6418252
SKS 10x120 F	M 10 x 120	120	10	17	8.8	20	13,500	3160793

Сталь

F огневое цинкование

Болт с шестигранной головкой для универсального крепления деталей конструкции.

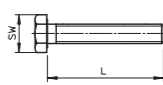

### Траверса US 5

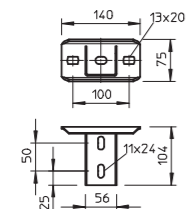

Тип	Уп. Шт.	Вес кг/100 шт.	Арт.-№
KUS 5 FT	10	61,000	6348904

Сталь

FT Горячая оцинковка

При установке траверсы необходимо использовать распорку DSK 45!

Траверса для стойки US 5.

### Траверса US 5 NOK

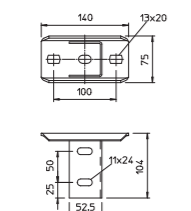

Тип	Уп. Шт.	Вес кг/100 шт.	Арт.-№
KUS 5 NOK FT	10	75,000	6348939

Сталь

FT Горячая оцинковка

При установке траверсы необходимо использовать распорку DSK 45!

Траверса с повернутым на 90° U-образным кронштейном

KTS\_Тур\_0A / ru / 2019/08/08 14:37:43 (LLExpopt\_02278) / 2019/08/08 14:37:58 14:37:58

KTS\_Тур\_0A / ru / 2019/08/08 14:37:43 (LLExpopt\_02278) / 2019/08/08 14:37:58 14:37:58

### Подвесная стойка US 7

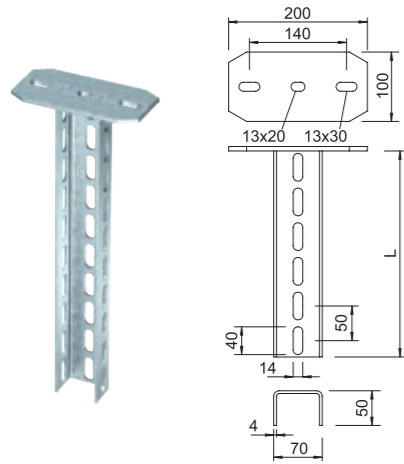

Тип	Длина мм	Толщина материала мм	Нагрузка при растяжении кН	Уп. Шт.	Вес кг/100 шт.	Арт.-№
US 7 K 20 FT	200	4	11	1	177,000	6339018
US 7 K 30 FT	300	4	11	1	218,000	6339034
US 7 K 40 FT	400	4	11	1	261,000	6339050
US 7 K 50 FT	500	4	11	1	302,000	6339077
US 7 K 60 FT	600	4	11	1	344,000	6339093
US 7 K 80 FT	800	4	11	1	418,000	6339131
US 7 K 90 FT	900	4	11	1	470,000	6339166
US 7 K 100 FT	1000	4	11	1	499,000	6339182
US 7 K 120 FT	1200	4	11	1	591,000	6339204
US 7 K 140 FT	1400	4	11	1	675,000	6339220
US 7 K 150 FT	1500	4	11	1	718,000	6339239
US 7 K 170 FT	1700	4	11	1	802,000	6339255
US 7 K 180 FT	1800	4	11	1	843,000	6339263
US 7 K 200 FT	2000	4	11	1	927,000	6339298
US 7 K 300 FT	3000	4	11	1	1.428,000	6339360

Сталь

FT Горячая оцинковка

Для крепления на горизонтальных бетонных перекрытиях и стальных балках. При применении кронштейна шириной 400 мм или при монтаже кронштейна на конце подвесной стойки рекомендуется использовать распорку тип DSK 61.

Подвесная стойка (U-образный профиль) размером 70 x 50 мм с приваренной траверсой.

#### Нагрузка

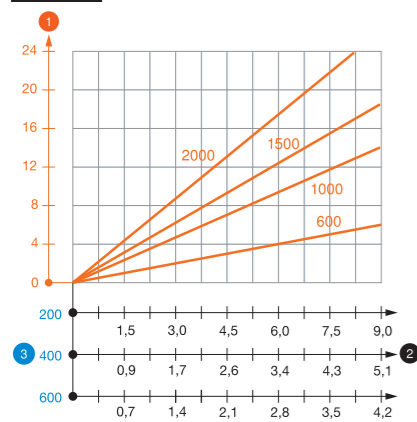

#### Диаграмма нагрузки на U-образную стойку типа US 7 K

- 1 Прогиб конца подвесной стойки при допустимой нагрузке на кронштейн
- 2 Дополнительная нагрузка на кронштейн в кН без учета временной нагрузки
- 3 Длина кронштейна в мм

— Кривая нагрузки на подвесные стойки длиной (в мм)

#### Значения нагрузки на дюбели для U-образной стойки типа US 7 K

Односторонняя нагрузка						
Дюбель	Максимальная нагрузка [кН]					
	Ширина кронштейна [мм]					
	110	210	310	410	510	610
BZ-U 10-10-30/90	4,25	3,25	2,50	2,25	2,00	1,75
BZ 12-15-35/110	7,25	5,50	4,50	4,00	3,50	3,00

Двусторонняя нагрузка						
Дюбель	Максимальная нагрузка [кН]					
	Ширина кронштейна [мм]					
	110	210	310	410	510	610
BZ-U 10-10-30/90	7,25	6,25	5,75	5,25	4,80	4,50
BZ 12-15-35/110	11,00	11,00	10,00	9,00	8,50	8,00

Макс. нагрузка F общ. = вес кабеля + кабельного лотка + кронштейна + подвесной стойки. Табличные значения двусторонней нагрузки действительны для расстояния между осями a1 = 14 см. Данные о максимально допустимой нагрузке многократно увеличиваются при монтаже в бетоне без трещин. Данные значения действительны для бетона класса прочности C20/25. Необходимо соблюдать условия монтажа в соответствии с допуском DIBt (Германия) для дюбелей.

### Стойка US 7

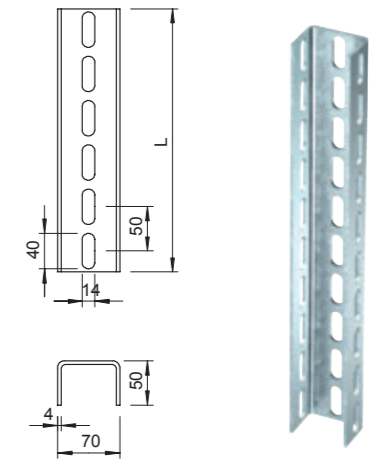

Тип	Длина мм	Толщина материала мм	Уп. Шт.	Вес кг/100 шт.	Арт.-№
US 7 20 FT	200	4	1	81,000	6340016
US 7 30 FT	300	4	1	121,000	6340032
US 7 40 FT	400	4	1	166,000	6340059
US 7 50 FT	500	4	1	208,000	6340075
US 7 60 FT	600	4	1	249,000	6340091
US 7 70 FT	700	4	1	290,000	6340113
US 7 80 FT	800	4	1	323,000	6340148
US 7 90 FT	900	4	1	370,000	6340164
US 7 100 FT	1000	4	1	416,000	6340180
US 7 110 FT	1100	4	1	457,000	6340199
US 7 120 FT	1200	4	1	484,000	6340202
US 7 130 FT	1300	4	1	540,000	6340210
US 7 140 FT	1400	4	1	580,000	6340229
US 7 150 FT	1500	4	1	620,000	6340237
US 7 160 FT	1600	4	1	660,000	6340245
US 7 170 FT	1700	4	1	686,000	6340253
US 7 180 FT	1800	4	1	750,000	6340261
US 7 200 FT	2000	4	1	803,700	6340296
US 7 300 FT	3000	4	1	1.250,000	6340377
US 7 400 FT	4000	4	1	1.660,000	6340393
US 7 600 FT	6000	4	1	2.490,000	6340318

Сталь

FT Горячая оцинковка

При применении кронштейна шириной 400 мм или при монтаже кронштейна на конце подвесной стойки рекомендуется использовать распорку тип DSK 61.

U-образная стойка фиксированной длины. Размеры 70 x 50 мм.

### Соединитель U-образной стойки

Тип	Уп. Шт.	Вес кг/100 шт.	Арт.-№
VUS 7 FT	10	113,400	6018378

Сталь  
FT Горячая оцинковка

В комплекте с соответствующим крепежным материалом.

Соединитель для крепления стоек US 7.

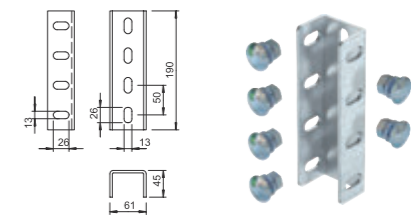

Тип	Уп. Шт.	Вес кг/100 шт.	Арт.-№
DSK 61 FT	20	25,000	6416519

Сталь  
FT Горячая оцинковка

Распорка используется для повышения стабильности во всех случаях, когда возможна деформация стойки при затягивании траверсы с использованием сквозных болтов с шестигранной головкой.

Распорка для использования в стойках US 7.

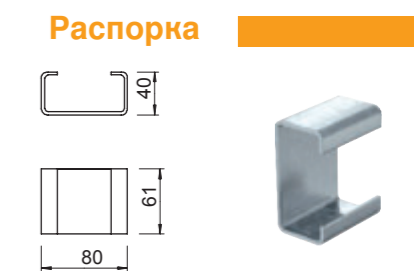

### Траверса для стойки US 7

Тип	Уп. Шт.	Вес кг/100 шт.	Арт.-№
KU 7 FT	10	148,000	6349102

Сталь  
FT Горячая оцинковка

Крепежный материал (2 болта с шестигранной головкой SKS 12x80) заказывается отдельно

Траверса для малых нагрузок для стойки US 7.

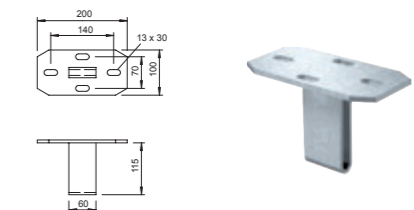

KTS\_Тур\_0A / ru / 2019/08/08 14:37:43 (LLExpof\_02278) / 2019/08/08 14:37:58 14:37:58

KTS\_Тур\_0A / ru / 2019/08/08 14:37:43 (LLExpof\_02278) / 2019/08/08 14:37:58 14:37:58

### Траверса усиленная

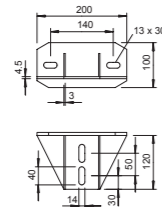

<b>Тип</b>	<b>KU 7 NOX FT</b>	Уп. Шт.	Вес кг/100 шт.	Арт.-№
Сталь	Сталь	1	184,000	6349056
FT	Горячая оцинковка			

Крепежный материал (2 болта с полукруглой головкой FRS 12x25) заказывается отдельно  
Траверса для больших нагрузок для стойки US 7.

### Траверса приварная

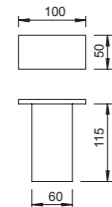

<b>Тип</b>	<b>KU 7 AOX FT</b>	Уп. Шт.	Вес кг/100 шт.	Арт.-№
Сталь	Сталь	1	82,000	6349218
FT	Горячая оцинковка			

Крепежный материал (2 болта с шестигранной головкой SKS 12x80) заказывается отдельно  
Траверса для стойки US 7

### Траверса регулируемая

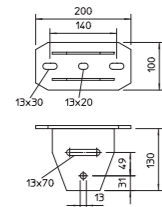

<b>Тип</b>	<b>KU 7 VQP FT</b>	Уп. Шт.	Вес кг/100 шт.	Арт.-№
Сталь	Сталь	10	181,600	6349153
FT	Горячая оцинковка			

Крепежный материал (2 болта SKS 12x80 с шестигранной головкой и распорку DSK 45) необходимо заказать отдельно. Максимальная установка величины угла составляет 30° с одной стороны.  
Регулируемая траверса для стойки US 7.

### Распорка

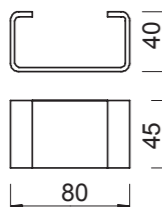

<b>Тип</b>	<b>DSK 45 FT</b>	Уп. Шт.	Вес кг/100 шт.	Арт.-№
Сталь	Сталь	20	18,000	6416500
FT	Горячая оцинковка			

Распорка используется для повышения стабильности во всех случаях, когда возможна деформация стойки при затягивании траверсы с использованием сквозных болтов с шестигранной головкой.  
Распорка для стойки US 5 и траверсы типа KU 7 VQP.

### Адаптерная пластина симметричная

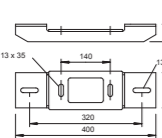

<b>Тип</b>	<b>KA-SY FT</b>	Уп. Шт.	Вес кг/100 шт.	Арт.-№
Сталь	Сталь	1	277,000	6346804
FT	Горячая оцинковка			

Адаптерная пластина повышает несущую способность подвесок типа IS 8 K и US 7 K при учёте характеристик дюбелей.  
Симметричная адаптерная пластина для увеличения грузоподъёмности у подвесок IS 8 K и US 7 K.

### Адаптерная пластина асимметричная

<b>Тип</b>	<b>KA-ASY FT</b>	Уп. Шт.	Вес кг/100 шт.	Арт.-№
Сталь	Сталь	1	280,000	6346820
FT	Горячая оцинковка			

Адаптерная пластина повышает несущую способность подвесок типа IS 8 K и US 7 K при учёте характеристик дюбелей.  
Асимметричная адаптерная пластина для увеличения грузоподъёмности у подвесок IS 8 K и US 7 K.

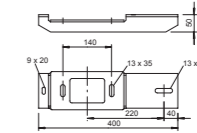

### Болт с полукруглой плоской головкой

<b>Тип</b>	<b>FRS 12x25 F</b>	Размеры мм	Размер L мм	Размер d мм	Размер D мм	Класс прочности	Уп. Шт.	Вес кг/100 шт.	Арт.-№
Сталь	Сталь	M 12 x 25	25	12	30	5.6	10	6,400	6406254
F	огневое цинкование								

Винт с полукруглой плоской головкой с квадратным подголовником. С шайбой и шестигранной гайкой.

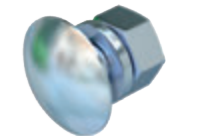
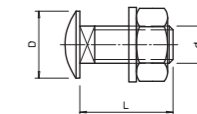

### Болт с шестигранной головкой

<b>Тип</b>	<b>SKS 12x80 F</b>	Размеры мм	Размер L мм	Размер l мм	Размер d мм	Размер под ключ мм	Класс прочности	Уп. Шт.	Вес кг/100 шт.	Арт.-№
Сталь	Сталь	M 12 x 80	80	30	12	19	8.8	20	11,800	6418287
SKS 12x100 F	M 12 x 100	100	30	12	19	8.8	20	12,600	6418295	
SKS 12x110 F	M 12 x 110	110	30	12	19	8.8	20	14,500	6418317	
SKS 12x130 F	M 12 x 130	130	36	12	19	8.8	20	15,500	6408478	
F	огневое цинкование									

Болт с шестигранной головкой, шестигранной шайбой, подкладной шайбой и зубчатой шайбой.

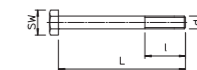

KTS\_Тур\_0A / ru / 2019/08/08 14:37:43 (LLExpopt\_02278) / 2019/08/08 14:37:58 14:37:58

KTS\_Тур\_0A / ru / 2019/08/08 14:37:43 (LLExpopt\_02278) / 2019/08/08 14:37:58 14:37:58



### Настенный и опорный кронштейн MWA 12



Тип	Ширина мм	Нагрузка (F) кН		Уп. Шт.	Вес кг/100 шт.	Арт.-№
		мм	кН			
MWA 12 11S FS	110	1,2		30	17,200	6424716
MWA 12 21S FS	210	1,2		30	29,000	6424732
MWA 12 31S FS	310	1,2		30	50,300	6424740
MWA 12 41S FS	410	1,2		30	68,000	6424759

Сталь Сталь

FS оцинкован конвейерным методом

В комплекте с болтом M10 x 25 для крепления на U-стойках.

Легкий настенный / опорный кронштейн.

#### Размеры

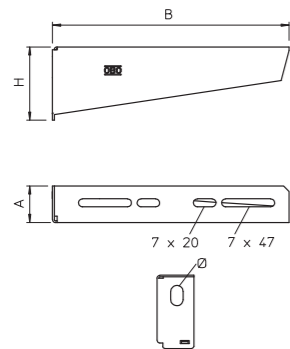

Тип	Размер В мм	Размер а мм	Размер Н мм	Диаметр отверстия мм
MWA 12 21S FS	210	32,5	65	11
MWA 12 31S FS	310	38	75	11
MWA 12 41S FS	410	38	83	11

#### Нагрузка

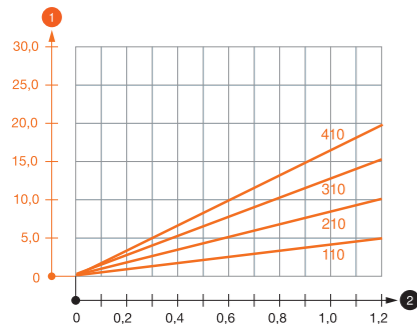

Тип	Нагрузка (F) кН	Размер L мм
MWA 12 21S FS	1,2	210
MWA 12 31S FS	1,2	310
MWA 12 41S FS	1,2	410

#### Диаграмма нагрузки на кронштейн типа MWA 12

- 1 Прогиб конца кронштейна при допустимой нагрузке на кронштейн
  - 2 Дополнительная нагрузка на кронштейн в кН без учета временной нагрузки
- Кривая нагрузки на кронштейны длиной (в мм)

#### Значения нагрузки на дюбели для настенного / зажимного кронштейна MWA 12

Дюбель	Максимальная нагрузка F общ. в кН			
	Длина кронштейна в мм			
	100	200	300	400
Доп. F кН	0,73	0,61	0,49	0,44
	1,20	1,08	0,88	0,78

Макс. нагрузка F общ. = вес кабеля + кабельного лотка + кронштейна. Данные о максимально допустимой нагрузке многократно увеличиваются при монтаже в бетоне без трещин. Данные значения действительны для бетона класса прочности C20/25. Необходимо соблюдать условия монтажа в соответствии с допуском DIBt (Германия) для дюбелей.

#### Параметры нагрузки на кронштейн MWA 12, установленный на подвесной стойке

Стойка	Максимальная нагрузка F общ. в кН			
	Длина кронштейна в мм			
	100	200	300	400
US 3 K/ 20 - 60	1,20	1,20	1,20	1,20
US 3 K/ 70 - 120	1,20	1,20	1,20	1,20
US 5 K/ 20 - 60	1,20	1,20	1,20	1,20
US 5 K/ 70 - 120	1,20	1,20	1,20	1,20

### Настенный и опорный кронштейн AW 15



Тип	Ширина мм	Нагрузка (F) кН		Уп. Шт.	Вес кг/100 шт.	Арт.-№
		мм	кН			
AW 15 11 FT	110	1,5		30	14,000	6420656
AW 15 16 FT	160	1,5		30	20,000	6420664
AW 15 21 FT	210	1,5		30	24,000	6420680
AW 15 31 FT	310	1,5		30	39,900	6420710
AW 15 41 FT	410	1,5		30	54,000	6420745
AW 15 51 FT	510	1,5		20	68,000	6420788
AW 15 61 FT	610	1,5		20	85,000	6420826

Сталь Сталь

FT Горячая оцинковка

Крепление кронштейна на U-образной стойке шириной 400 мм и более болтом с шестигранной головкой сквозь обе боковые стенки стойки. Просьба использовать для этого подходящие распорки!

Настенный/опорный кронштейн для малых нагрузок

Тип	Размер В мм	Размер а мм	Размер Н мм	Диаметр отверстия мм
AW 15 16 FT	160	40	55	11
AW 15 21 FT	210	40	60	11
AW 15 31 FT	310	40	65	11
AW 15 41 FT	410	40	70	11
AW 15 51 FT	510	40	75	11
AW 15 61 FT	610	40	80	11

#### Размеры

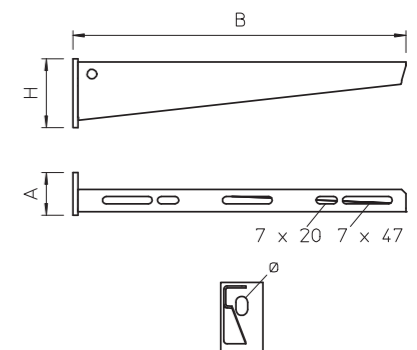

#### Нагрузка

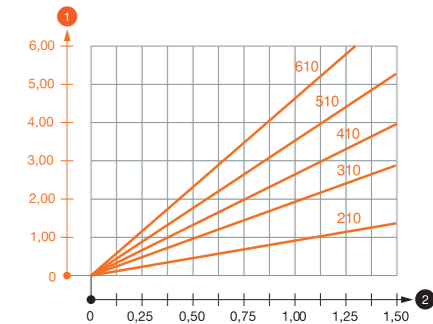

#### Диаграмма нагрузки на кронштейн типа AW 15

- 1 Прогиб конца кронштейна при допустимой нагрузке на кронштейн
  - 2 Дополнительная нагрузка на кронштейн в кН без учета временной нагрузки
- Кривая нагрузки на кронштейны длиной (в мм)

#### Значения нагрузки на дюбели для настенного / зажимного кронштейна AW 15

Дюбель	Максимальная нагрузка F общ. в кН						
	Длина кронштейна в мм						
	100	150	200	300	400	500	600
Доп. F кН	0,73	0,65	0,61	0,49	0,44	0,41	0,38
	1,31	1,16	1,08	0,88	0,78	0,73	0,66

Макс. нагрузка F общ. = вес кабеля + кабельного лотка + кронштейна. Данные о максимально допустимой нагрузке многократно увеличиваются при монтаже в бетоне без трещин. Данные значения действительны для бетона класса прочности C20/25. Необходимо соблюдать условия монтажа в соответствии с допуском DIBt (Германия) для дюбелей.

#### Значения нагрузки для AW 15 на подвесной стойке

Стойка	Максимальная нагрузка F общ. в кН			
	Длина кронштейна в мм			
	100	200	300	400
US 3 K/ 20 - 60	1,50	1,50	1,30	1,30
US 3 K/ 70 - 120	1,50	1,50	1,30	1,30
US 5 K/ 20 - 60	1,50	1,50	1,50	1,50
US 5 K/ 70 - 120	1,50	1,50	1,40	1,50

KTS\_Тур\_ОА /ru / 2019/08/08 14:37:43 (LLExpopt\_02278) / 2019/08/08 14:37:58 14:37:58

KTS\_Тур\_ОА /ru / 2019/08/08 14:37:43 (LLExpopt\_02278) / 2019/08/08 14:37:58 14:37:58

### Настенный и опорный кронштейн AW 30



Тип	Ширина мм	Нагрузка (F) кН	Уп. Шт.	Вес кг/100 шт.	Арт.-№
AW 30 11 FT	110	3	1	22,000	6419704
AW 30 16 FT	160	3	1	33,000	6419712
AW 30 21 FT	210	3	1	39,300	6419720
AW 30 31 FT	310	3	1	63,000	6419747
AW 30 41 FT	410	3	1	89,000	6419763
AW 30 51 FT	510	3	1	129,000	6419798
AW 30 56 FT	560	3	1	148,800	6419844
AW 30 61 FT	610	3	1	158,000	6419828
AW 30 71 FT	710	3	1	207,000	6419836

Сталь Сталь

FT Горячая оцинковка

Крепление кронштейна на U-образной стойке шириной 400 мм и более болтом с шестигранной головкой сквозь обе боковые стенки стойки. Просьба использовать для этого подходящие распорки!

Настенный / опорный кронштейн с приварной пластиной

#### Размеры

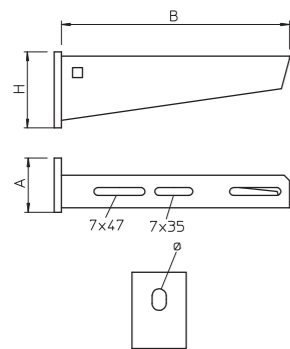

Тип	Размер В мм	Размер а мм	Размер Н мм	Диаметр отверстия мм
AW 30 11 FT	110	50	60	11
AW 30 16 FT	160	50	65	11
AW 30 21 FT	210	50	70	13
AW 30 31 FT	310	50	80	13
AW 30 41 FT	410	50	80	13
AW 30 51 FT	510	50	90	13
AW 30 56 FT	560	50	100	13
AW 30 61 FT	610	50	100	13
AW 30 71 FT	710	50	100	13

#### Нагрузка

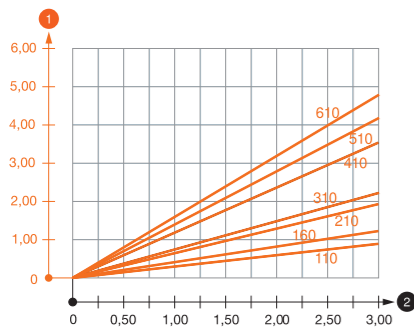

#### Диаграмма нагрузки на кронштейн типа AW 30

- 1 Прогиб конца кронштейна при допустимой нагрузке на кронштейн
  - 2 Дополнительная нагрузка на кронштейн в кН без учета временной нагрузки
- Кривая нагрузки на кронштейны длиной (в мм)

#### Значения нагрузки на дюбели для настенного / зажимного кронштейна AW 30

Дюбель	Максимальная нагрузка F общ. в кН							
	Длина кронштейна в мм							
Доп.	100	150	200	300	400	500	600	800
F кН	4,3	2,00	1,49	1,35	1,19	0,92	0,89	0,89
	7,6	3,00	2,65	2,39	2,11	1,61	1,58	1,58

Макс. нагрузка F общ. = вес кабеля + кабельного лотка + кронштейна. Данные о максимально допустимой нагрузке многократно увеличиваются при монтаже в бетоне без трещин. Данные значения действительны для бетона класса прочности C20/25. Необходимо соблюдать условия монтажа в соответствии с допуском DIBt (Германия) для дюбелей.

#### Параметры нагрузки на кронштейн AW 30, установленный на подвесной стойке

Стойка	Максимальная нагрузка F общ. в кН			
	Длина кронштейна в мм			
	100	200	300	400
US 3 K/ 20 - 60	2,10	1,80	1,30	1,30
US 3 K/ 70 - 120	1,80	1,50	1,30	1,30
US 5 K/ 20 - 60	2,40	2,00	1,80	2,50
US 5 K/ 70 - 120	2,40	2,00	1,40	2,50

### Настенный и опорный кронштейн AW 55



Тип	Ширина мм	Нагрузка (F) кН	Уп. Шт.	Вес кг/100 шт.	Арт.-№
AW 55 21 FT	210	5,5	1	75,700	6418554
AW 55 31 FT	310	5,5	1	123,000	6418570
AW 55 41 FT	410	5,5	1	167,000	6418597
AW 55 61 FT	610	5,5	1	305,000	6418635
AW 55 71 FT	710	5,5	1	418,000	6418651
AW 55 81 FT	810	5,5	1	477,000	6418686

Сталь Сталь

FT Горячая оцинковка

Крепление кронштейна на U-образной стойке шириной 400 мм и более болтом с шестигранной головкой сквозь обе боковые стенки стойки. Просьба использовать для этого подходящие распорки!

Настенный / опорный кронштейн для больших нагрузок

Тип	Размер В мм	Размер а мм	Размер Н мм	Диаметр отверстия мм
AW 55 21 FT	210	50	90	13,5
AW 55 31 FT	310	50	110	13,5
AW 55 41 FT	410	50	130	13,5
AW 55 61 FT	610	60	165	13,5
AW 55 71 FT	710	60	195	13,5
AW 55 81 FT	810	60	195	13,5

#### Размеры

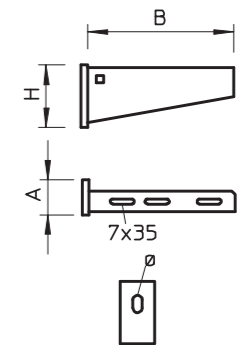

#### Нагрузка

#### Диаграмма нагрузки на кронштейн AW 55

- 1 Прогиб конца кронштейна при допустимой нагрузке на кронштейн
  - 2 Дополнительная нагрузка на кронштейн в кН без учета временной нагрузки
- Кривая нагрузки на кронштейны длиной (в мм)

#### Значения нагрузки на дюбели для настенного / зажимного кронштейна AW 55

Дюбель	Максимальная нагрузка F общ. в кН							
	Длина кронштейна в мм							
Доп.	200	300	400	500	600	700	800	1,25
F кН	1,77	1,76	1,73	1,66	1,66	1,54	1,25	1,25
	7,6	3,15	3,10	3,08	2,94	2,94	2,73	2,22
	9,91	4,10	4,06	4,02	3,83	3,83	3,56	2,88

Макс. нагрузка F общ. = вес кабеля + кабельного лотка + кронштейна. Данные о максимально допустимой нагрузке многократно увеличиваются при монтаже в бетоне без трещин. Данные значения действительны для бетона класса прочности C20/25. Необходимо соблюдать условия монтажа в соответствии с допуском DIBt (Германия) для дюбелей.

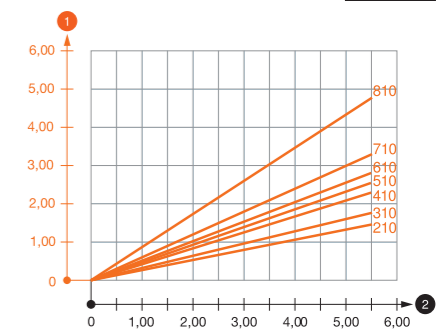

### Настенный кронштейн AW 80



Тип	Ширина (F)		Уп. Шт.	Вес кг/100 шт.	Арт.-№
	мм	кН			
AW 80 21 FT	210	8	1	104,000	6417752
AW 80 31 FT	310	8	1	160,000	6417779

Сталь

FT Горячая оцинковка

При креплении листовых кабельных лотков и кабельных лотков лестничного типа с помощью болтов с полукруглой плоской головкой M6 шайбы с большим наружным диаметром необходимо заказывать отдельно (отверстия на кронштейне 9 x ...).  
Настенный / опорный кронштейн для больших нагрузок

#### Размеры

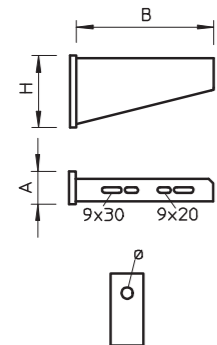

Тип	Размер В мм	Размер а мм	Размер Н мм	Диаметр отверстия мм
AW 80 31 FT	310	50	145	17,5

#### Нагрузка

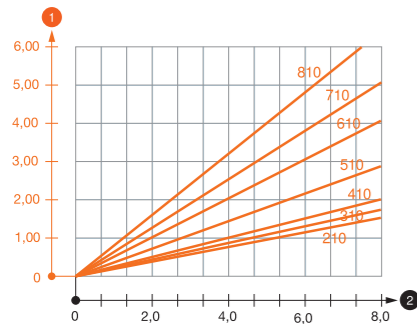

#### Диаграмма нагрузки на кронштейн типа AW 80

- 1 Прогиб конца кронштейна при допустимой нагрузке на кронштейн
  - 2 Дополнительная нагрузка на кронштейн в кН без учета временной нагрузки
- Кривая нагрузки на кронштейны длиной (в мм)

#### Параметры нагрузки на дюбели для настенного кронштейна AW 80

Дюбель	Нагрузка на кронштейн							
	Максимальная нагрузка F общ. в кН							
	Длина кронштейна в мм							
F, кН	200	300	400	500	600	700	800	
7,6	4,43	4,69	4,32	4,36	4,01	3,42	3,20	
9,91	5,78	6,12	5,63	5,69	5,23	4,46	4,18	

Макс. нагрузка F общ. = вес кабеля + кабельного лотка + кронштейна. Данные о максимально допустимой нагрузке многократно увеличиваются при монтаже в бетоне без трещин. Данные значения действительны для бетона класса прочности C20/25. Необходимо соблюдать условия монтажа в соответствии с допуском DIBt (Германия) для дюбелей.

### Крепежный угол BW 60

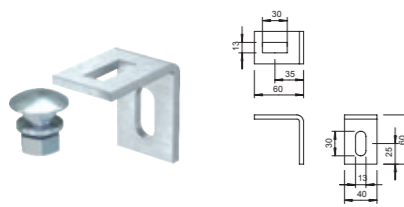

Тип	Уп. Шт.	Вес кг/100 шт.	Арт.-№

Сталь

FT Горячая оцинковка

В комплекте с болтом с полукруглой плоской головкой M12 x 25.  
Крепежный уголок со сторонами 60 x 60 мм.

### Крепежный угол BW 70

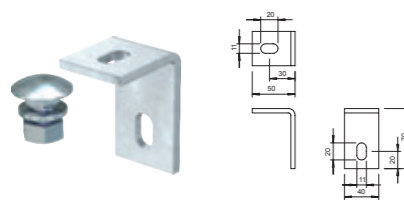

Тип	Уп. Шт.	Вес кг/100 шт.	Арт.-№

Сталь

FT Горячая оцинковка

В комплекте с болтом с полукруглой плоской головкой M10 x 25.  
Крепежный уголок со сторонами 70 x 50 мм.

### Крепежный угол

Тип	Уп. Шт.	Вес кг/100 шт.	Арт.-№

Сталь

FT Горячая оцинковка

Крепежный угол также можно использовать вместе с лотками лестничного типа для больших нагрузок типа SLS 80.

Включает крепежный болт M12x30.

Крепежный угол для крепления стоек IS 8 к стене.

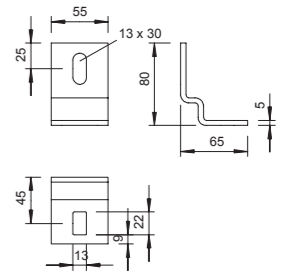
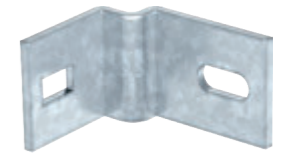

KTS\_Тур\_0A / ru / 2019/08/08 14:37:43 (LLExpopt\_02278) / 2019/08/08 14:37:58 14:37:58

KTS\_Тур\_0A / ru / 2019/08/08 14:37:43 (LLExpopt\_02278) / 2019/08/08 14:37:58 14:37:58

Подвесная стойка IS 8

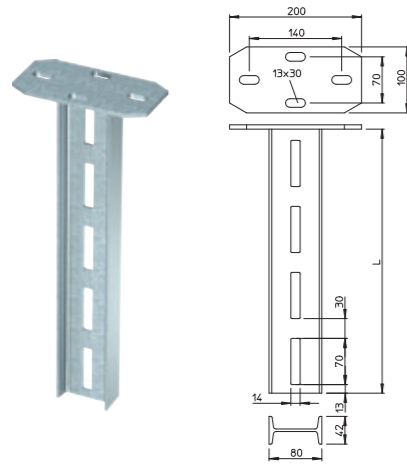

Тип	Длина мм	Нагрузка при растяжении кН	Уп. Шт.	Вес кг/100 шт.	Арт.-№
IS 8 K 20 FT	200	12	1	209,000	6361021
IS 8 K 30 FT	300	12	1	265,000	6361056
IS 8 K 40 FT	400	12	1	325,000	6361072
IS 8 K 50 FT	500	12	1	383,000	6361099
IS 8 K 60 FT	600	12	1	441,000	6361110
IS 8 K 70 FT	700	12	1	499,000	6361137
IS 8 K 80 FT	800	12	1	557,000	6361153
IS 8 K 90 FT	900	12	1	615,000	6361188
IS 8 K 100 FT	1000	12	1	673,000	6361218
IS 8 K 120 FT	1200	12	1	789,000	6361250
IS 8 K 140 FT	1400	12	1	905,000	6361293
IS 8 K 150 FT	1500	12	1	963,000	6361315
IS 8 K 170 FT	1700	12	1	1.079,000	6361366
IS 8 K 180 FT	1800	12	1	1.137,000	6361382
IS 8 K 200 FT	2000	12	1	1.253,000	6361420

Сталь Сталь

FT Горячая оцинковка

К подвеске IS 8 K можно прикрепить кронштейн типа AS 15, AS 30 и AS 55 с одной или двух сторон. Кронштейны регулируются по высоте.

Подвесная стойка (I-профиль) с приваренной траверсой. Для крепления на горизонтальных бетонных перекрытиях и стальных конструкциях.

Нагрузка



Диаграмма нагрузки на I-образную стойку типа IS 8 K

- 1 Прогиб конца подвесной стойки при допустимой нагрузке на кронштейн
- 2 Дополнительная нагрузка на кронштейн в кН без учета временной нагрузки
- 3 Длина кронштейна в мм

— Кривая нагрузки на подвесные стойки длиной (в мм)

Значения нагрузки на дюбели для подвески IS 8 K

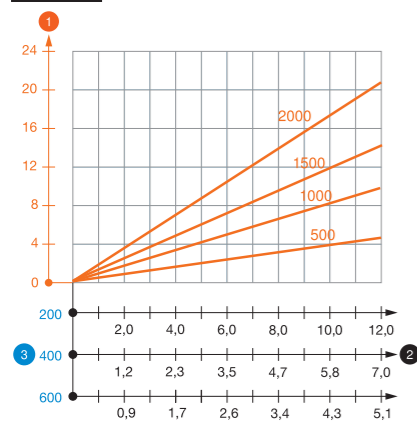
Односторонняя нагрузка						
Тип дюбеля	Максимальная нагрузка [кН]					
	Ширина кронштейна [мм]					
	110	210	310	410	510	610
BZ-U 10-10-30/90	4,00	3,25	2,70	3,00	1,75	1,75
BZ 12-15-35/110	7,25	5,75	4,75	4,00	3,25	3,00

Двусторонняя нагрузка						
Тип дюбеля	Максимальная нагрузка [кН]					
	Ширина кронштейна [мм]					
	110	210	310	410	510	610
BZ-U 10-10-30/90	7,00	6,25	5,70	5,25	4,75	4,50
BZ 12-15-35/110	12,00	11,30	9,75	9,00	8,50	8,00

Макс. нагрузка F общ. = вес кабеля + кабельного лотка + кронштейна + подвесной стойки. Табличные значения двусторонней нагрузки действительны для расстояния между осями ai = 14 см. Данные о максимально допустимой нагрузке многократно увеличиваются при монтаже в бетоне без трещин. Данные значения действительны для бетона класса прочности C20/25. Необходимо соблюдать условия монтажа в соответствии с допуском DIBt (Германия) для дюбелей.

Стойка IS 8

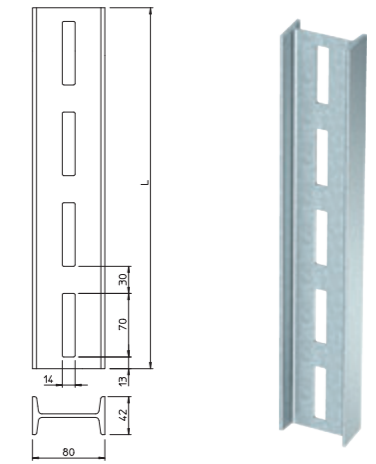

Тип	Длина мм	Уп. Шт.	Вес кг/100 шт.	Арт.-№
IS 8 30 FT	300	1	171,000	6337031
IS 8 40 FT	400	1	229,000	6337058
IS 8 50 FT	500	1	286,000	6337066
IS 8 60 FT	600	1	344,000	6337074
IS 8 70 FT	700	1	402,000	6337082
IS 8 80 FT	800	1	459,000	6337090
IS 8 90 FT	900	1	517,000	6337104
IS 8 100 FT	1000	1	575,000	6337112
IS 8 110 FT	1100	1	632,000	6337120
IS 8 120 FT	1200	1	690,000	6337139
IS 8 130 FT	1300	1	748,000	6337147
IS 8 140 FT	1400	1	806,000	6337155
IS 8 150 FT	1500	1	863,000	6337163
IS 8 160 FT	1600	1	921,000	6337171
IS 8 170 FT	1700	1	979,000	6337198
IS 8 180 FT	1800	1	1.036,000	6337201
IS 8 190 FT	1900	1	1.094,000	6337228
IS 8 200 FT	2000	1	1.152,000	6337236
IS 8 250 FT	2500	1	1.440,000	6337240
IS 8 300 FT	3000	1	1.730,000	6337244
IS 8 600 FT	6000	1	3.460,000	6337252

Сталь Сталь

FT Горячая оцинковка

К I-образной стойке IS 8 K можно прикрепить кронштейн типа AS 15, AS 30 и AS 55 с одной или двух сторон. Кронштейны регулируются по высоте.

I-образная стойка фиксированной длины. Размеры 80 x 42 мм.

Соединитель I-образной стойки

Тип	Уп. Шт.	Вес кг/100 шт.	Арт.-№
VIS 8 FT	10	87,000	6018300

Сталь Сталь

FT Горячая оцинковка

В комплекте с соответствующим крепежным материалом.

Соединитель для крепления стоек IS 8.

Траверса продольная

Тип	Уп. Шт.	Вес кг/100 шт.	Арт.-№
KI 8 FT	1	155,000	6347053

Сталь Сталь

FT Горячая оцинковка

В комплект поставки входит соответствующий крепежный материал.

Длина стойки ограничена максимум 2000 мм.

Траверса для стойки IS 8. Прокладка кабельных лотков или кабельных лотков лестничного типа в продольном направлении.

Траверса поперечная

Тип	Уп. Шт.	Вес кг/100 шт.	Арт.-№
KI 8 NOK FT	1	159,100	6347061

Сталь Сталь

FT Горячая оцинковка

В комплект поставки входит соответствующий крепежный материал.

Длина стойки ограничена максимум 2000 мм.

Траверса для стойки IS 8. Прокладка листовых лотков или кабельных лотков лестничного типа в продольном направлении.

KTS\_Тур\_0A / ru / 2019/08/08 14:37:43 (LLExpof\_02278) / 2019/08/08 14:37:58 14:37:58

KTS\_Тур\_0A / ru / 2019/08/08 14:37:43 (LLExpof\_02278) / 2019/08/08 14:37:58 14:37:58

### Траверса регулируемая

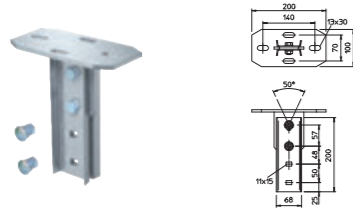

Тип	Уп.	Вес	Арт.-№
<b>KI 8 VQP FT</b>	1	219,000	6348106

Сталь  
FT Горячая оцинковка

В комплект поставки входит соответствующий крепёжный материал.  
Длина стойки ограничена максимум 2000 мм.  
Регулируемая по длине траверса, устанавливается на стойке IS 8.

### Траверса регулируемая, продольная

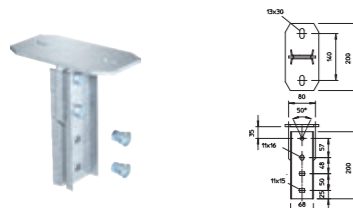

Тип	Уп.	Вес	Арт.-№
<b>KI 8 VLK FT</b>	1	227,000	6348157

Сталь  
FT Горячая оцинковка

В комплект поставки входит соответствующий крепёжный материал.  
Длина стойки ограничена максимум 2000 мм.  
Регулируемая по длине траверса, устанавливается на стойке IS 8.

### Траверса регулируемая, поперечная

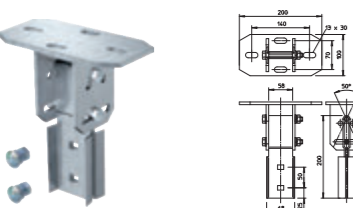

Тип	Уп.	Вес	Арт.-№
<b>KI 8 VLP FT</b>	1	275,000	6347843

Сталь  
FT Горячая оцинковка

В комплект поставки входит соответствующий крепёжный материал.  
Длина стойки ограничена максимум 2000 мм.  
Регулируемая в поперечном направлении траверса, устанавливается на стойке IS 8.

### Траверса приварная

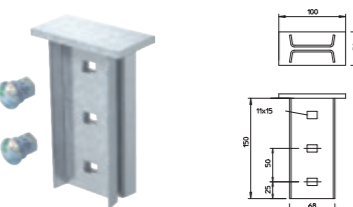

Тип	Уп.	Вес	Арт.-№
<b>KI 8 AOX FT</b>	1	84,000	6347088

Сталь  
FT Горячая оцинковка

В комплект поставки входит соответствующий крепёжный материал.  
Длина стойки ограничена максимум 2000 мм.  
Привариваемая траверса для монтажа на стойке IS 8.

### Адаптерная пластина симметричная

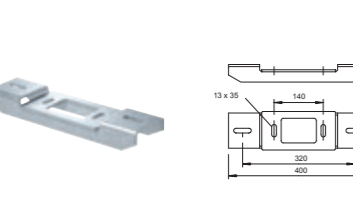

Тип	Уп.	Вес	Арт.-№
<b>KA-SY FT</b>	1	277,000	6346804

Сталь  
FT Горячая оцинковка

Адаптерная пластина повышает несущую способность подвесок типа IS 8 K и US 7 K при учёте характеристик дубелей.  
Симметричная адаптерная пластина для увеличения грузоподъёмности у подвесок IS 8 K и US 7 K.

### Адаптерная пластина асимметричная

Тип	Уп.	Вес	Арт.-№
<b>KA-ASY FT</b>	1	280,000	6346820

Сталь  
FT Горячая оцинковка

Адаптерная пластина повышает несущую способность подвесок типа IS 8 K и US 7 K при учёте характеристик дубелей.  
Асимметричная адаптерная пластина для увеличения грузоподъёмности у подвесок IS 8 K и US 7 K.

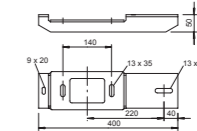

### Траверса для стоек IS 8 с рейкой CPS 5

Тип	Длина мм	Уп.	Вес	Арт.-№
<b>KI8 CPS5-1-300FT</b>	300	1	166,000	6347026
<b>KI8 CPS5-1-400FT</b>	400	1	195,000	6347030
<b>KI8 CPS5-1-500FT</b>	500	1	224,000	6347028

Сталь  
FT Горячая оцинковка

Траверса с приваренной профильной рейкой CPS 5 для монтажа на стойке типа IS8.  
Крепление на T-образном кронштейне обеспечивается с помощью соответствующего крепления. Направление трассы в продольном направлении.

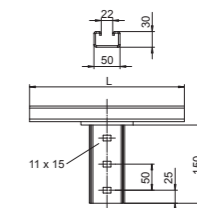

### Траверса для стоек IS 8 с 2 рейками CPS 5

Тип	Длина мм	Уп.	Вес	Арт.-№
<b>KI8 CPS5-2-300FT</b>	300	1	281,000	6347036
<b>KI8 CPS5-2-400FT</b>	400	1	345,300	6347032
<b>KI8 CPS5-2-500FT</b>	500	1	397,000	6347038

Сталь  
FT Горячая оцинковка

Траверса с двумя приварными рейками CPS 5 для монтажа на стойках типа IS8.  
Крепление на T-образном кронштейне обеспечивается с помощью соответствующего крепления. Поперечное направление трассы.

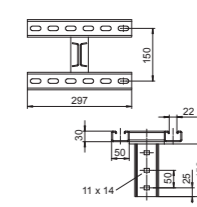

### Опорная петля

Тип	Уп.	Вес	Арт.-№
<b>AHIS 8 FT</b>	10	89,900	6019064

Сталь  
FT Горячая оцинковка

В комплекте с соответствующим крепежным материалом.  
Опорная петля для соединения I-образных стоек под прямым углом.

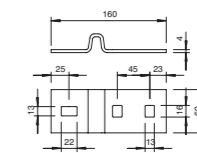

### Балочный зажим

Тип	Уп.	Вес	Арт.-№
<b>TGK 30 42 FT</b>	10	17,000	6018963

Сталь  
FT Горячая оцинковка

Балочный зажим также можно использовать вместе с каб.лотками лестничного типа для больших нагрузок типа SLS 80.  
Балочный зажим с болтом с полукруглой плоской головкой M10 x 25 для монтажа на стойке IS 8.

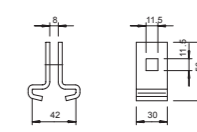

KTS\_Тур\_0A / ru / 2019/08/08 14:37:43 (LLExpopt\_02278) / 2019/08/08 14:37:58 14:37:58

KTS\_Тур\_0A / ru / 2019/08/08 14:37:43 (LLExpopt\_02278) / 2019/08/08 14:37:58 14:37:58

### Крепежный угол

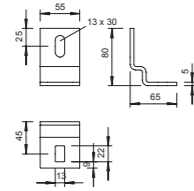
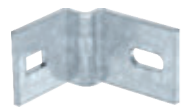

Тип	Уп.	Вес	Арт.-№
	Шт.	кг/100 шт.	
<b>BW 80 55 FT</b>	10	32,900	<b>6019528</b>

Сталь  
FT Горячая оцинковка

Крепежный угол также можно использовать вместе с лотками лестничного типа для больших нагрузок типа SLS 80. Включает крепежный болт M12x30.

Крепежный угол для крепления стоек IS 8 к стене.

### Опорный кронштейн AS 30



Тип	Ширина мм	Нагрузка (F) кН	Уп. Шт.	Вес кг/100 шт.	Арт.-№
AS 30 11 FT	110	3	1	30,000	6419370
AS 30 16 FT	160	3	1	37,000	6419376
AS 30 21 FT	210	3	1	44,000	6419382
AS 30 31 FT	310	3	1	73,000	6419388
AS 30 41 FT	410	3	1	100,000	6419394
AS 30 51 FT	510	3	1	140,000	6419400
AS 30 56 FT	560	3	1	155,000	6419406
AS 30 61 FT	610	3	1	168,000	6419412
AS 30 71 FT	710	3	1	214,000	6419418

Сталь  
FT Горячая оцинковка

Опорный кронштейн можно прикрепить к I-образной стойке с двух сторон.

Клемные зажимы, включающие в себя болты, гайки и шайбы можно заказать отдельно, артикул 6419007.

Кронштейн для средних нагрузок для крепления к стойке IS 8.

#### Размеры

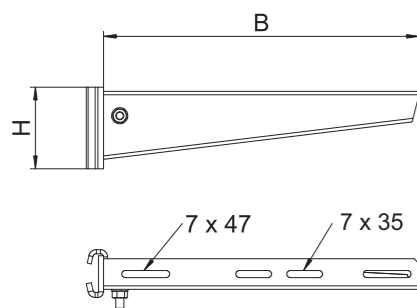

Тип	Размер В мм	Размер Н мм
AS 30 11 FT	110	60
AS 30 16 FT	160	65
AS 30 21 FT	210	70
AS 30 31 FT	310	80
AS 30 41 FT	410	80
AS 30 51 FT	510	90
AS 30 56 FT	560	100
AS 30 61 FT	610	100
AS 30 71 FT	710	100

#### Нагрузка

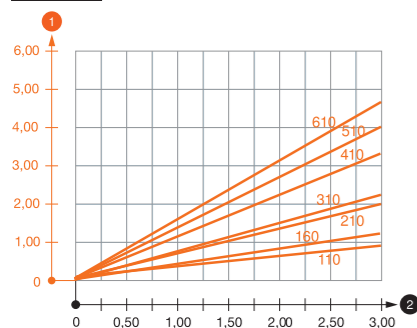

#### Диаграмма нагрузки на кронштейн типа AS 30

- 1 Прогиб конца кронштейна при допустимой нагрузке на кронштейн
- 2 Дополнительная нагрузка на кронштейн в кН без учета временной нагрузки
- Кривая нагрузки на кронштейны длиной (в мм)

### Опорный кронштейн AS 55

Тип	Ширина мм	Нагрузка (F) кН	Уп. Шт.	Вес кг/100 шт.	Арт.-№
AS 55 21 FT	210	5,5	1	81,000	6419286
AS 55 31 FT	310	5,5	1	133,000	6419292
AS 55 41 FT	410	5,5	1	157,300	6419298
AS 55 51 FT	510	5,5	1	233,000	6419304
AS 55 61 FT	610	5,5	1	283,000	6419316

Сталь  
FT Горячая оцинковка

Зажимной кронштейн можно прикрепить к I-образной стойке с двух сторон.

Клемные зажимы, включающие в себя болты, гайки и шайбы можно заказать отдельно, артикул 6419007.

Кронштейн для больших нагрузок для крепления к стойке IS 8.

Тип	Размер В мм	Размер Н мм
AS 55 21 FT	210	90
AS 55 31 FT	310	110
AS 55 41 FT	410	130
AS 55 51 FT	510	145
AS 55 61 FT	610	165



#### Размеры

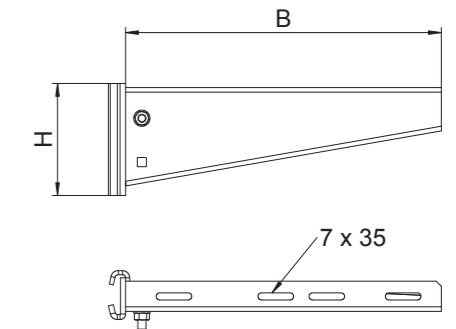

#### Нагрузка

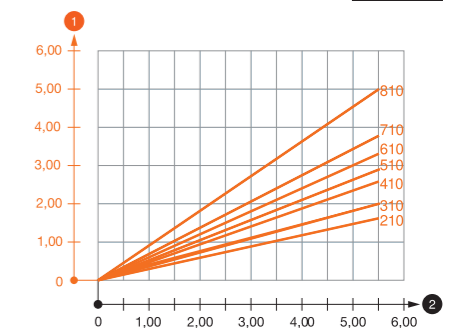

#### Диаграмма нагрузки на кронштейн типа AS 55

- 1 Прогиб конца кронштейна при допустимой нагрузке на кронштейн
- 2 Дополнительная нагрузка на кронштейн в кН без учета временной нагрузки
- Кривая нагрузки на кронштейны длиной (в мм)

### Фиксирующий угол KWH для CPS 5, ширина шлица 22 мм

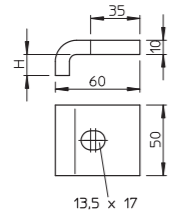

Тип	Высота мм	Нагрузка (F)		Винт	Вес		Арт.-№
		кН	кН		Уп. пар	кг/100 шт.	
<b>KWH 5 FT</b>	5	5,7		M12 x 40	10	67,000	<b>6355021</b>
<b>KWH 10 FT</b>	10	5,7		M12 x 50	10	73,000	<b>6355048</b>
<b>KWH 15 FT</b>	15	5,7		M12 x 50	10	76,000	<b>6355056</b>
<b>KWH 20 FT</b>	20	5,7		M12 x 60	10	82,000	<b>6355064</b>
<b>KWH 25 FT</b>	25	5,7		M12 x 60	10	87,000	<b>6355072</b>

Сталь

FT Горячая оцинковка

Фиксирующий угол следует подогнать по толщине материала конструкции. Фиксирующий угол используется в комбинации с профильными шинами с шириной шлица 22 мм (например, типа CPS 5).

Фиксирующий угол с болтом KWH с Г-образной головкой для крепления на монтажной рейке CPS 5.

### Фиксатор TKS для малых нагрузок

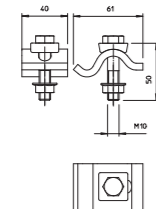
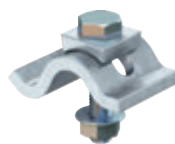

Тип	Высота мм	Нагрузка (F)		Уп. пар	Вес		Арт.-№
		кН	кН		кг/100 шт.	шт.	
<b>TKS-L-25 FT</b>	25		10	10	39,000		<b>6355808</b>

Сталь

FT Горячая оцинковка

Диапазон зажима фиксатора ограничен макс. толщиной крепления 25 мм.

Фиксатор с гайкой с шестигранной головкой для крепления на стальных конструкциях.

### Фиксатор для малых нагрузок TKN, для CPS 4 и MS 41, ширина шлица 18- 22 мм

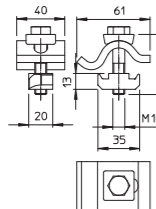

Тип	Высота мм	Нагрузка (F)		Уп. пар	Вес		Арт.-№
		кН	кН		кг/100 шт.	шт.	
<b>TKN-L-25 FT</b>	25		10	10	46,000		<b>6355812</b>

Сталь

FT Горячая оцинковка

Диапазон зажима фиксатора ограничен макс. толщиной крепления 25 мм.

Фиксатор применяется в комбинации с профильными рейками с шириной шлица 18 и 22 мм (CPS 4; CPS 5; MS 22/41).

Фиксатор со скользящей гайкой для крепления профильных реек на стальных конструкциях.

### Фиксатор TKS усиленный

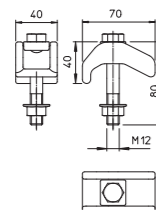

Тип	Высота мм	Нагрузка (F)		Уп. пар	Вес		Арт.-№
		кН	кН		кг/100 шт.	шт.	
<b>TKS-S-30 FT</b>	30		21	10	84,000		<b>6355800</b>

Сталь

FT Горячая оцинковка

Диапазон зажима фиксатора ограничен макс. толщиной крепления 30 мм.

Фиксатор с гайкой с шестигранной головкой для больших нагрузок для прямого крепления на стальных конструкциях.

### Фиксатор BFK 166 вертикальный

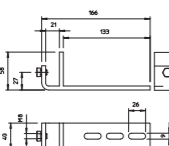

Тип	Раз- мер В	Раз- мер b	Уп. шт.	Вес		Арт.-№
				мм	мм	
<b>BFK 166 58 20 FT</b>	166	133	10	45,000		<b>6003888</b>

Сталь

FT Горячая оцинковка

Зафиксированная с помощью фиксатора кабеленесущая система располагается вертикально.

Фиксатор, присоединяемый к стальному держателю.

### Фиксатор BFK 132 вертикальный

Тип	Раз- мер В	Раз- мер b	Уп. шт.	Вес		Арт.-№
				мм	мм	
<b>BFK 132 58 FT</b>	132	99	10	39,000		<b>6003880</b>

Сталь

FT Горячая оцинковка

Зафиксированная с помощью фиксатора кабеленесущая система располагается вертикально.

Фиксатор, присоединяемый к стальному держателю.

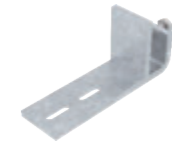
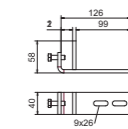

### Фиксатор BFK 153 горизонтальный

Тип	Раз- мер В	Раз- мер b	Уп. шт.	Вес		Арт.-№
				мм	мм	
<b>BFK 153 33 FT</b>	153	101	10	37,000		<b>6003884</b>

Сталь

FT Горячая оцинковка

Зафиксированная с помощью фиксатора кабеленесущая система располагается горизонтально.

Фиксатор, присоединяемый к стальному держателю.

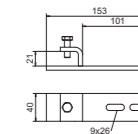

### Фиксатор BFK 187 горизонтальный

Тип	Раз- мер В	Раз- мер b	Уп. шт.	Вес		Арт.-№
				мм	мм	
<b>BFK 187 33 FT</b>	187	135	10	43,000		<b>6003892</b>

Сталь

FT Горячая оцинковка

Зафиксированная с помощью фиксатора кабеленесущая система располагается горизонтально.

Фиксатор, присоединяемый к стальному держателю.

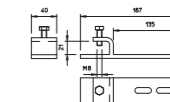

KTS\_Тур\_0A / ru / 2019/08/08 14:37:43 (LLExpopt\_02278) / 2019/08/08 14:37:58 14:37:58

KTS\_Тур\_0A / ru / 2019/08/08 14:37:43 (LLExpopt\_02278) / 2019/08/08 14:37:58 14:37:58

Профильная рейка

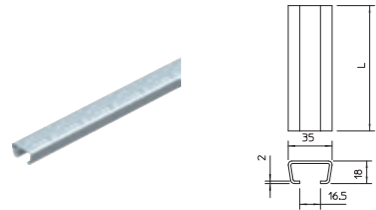

Тип	Длина мм	Размер Ш x В мм	Толщина материала мм	Раз- мер L мм	Уп. м	Вес кг/100 м	Арт.-№
AMS3518UP2000BK	2000	35 x 18	2	2000	20	116,000	1112023
AMS3518UP2000FS	2000	35 x 18	2	2000	20	116,000	1112120
AMS3518UP2000FT	2000	35 x 18	2	2000	20	121,350	1112228

Сталь Сталь  
FS оцинкован конвейерным методом BK без обработки поверхности FT Горячая оцинковка

Профильная рейка

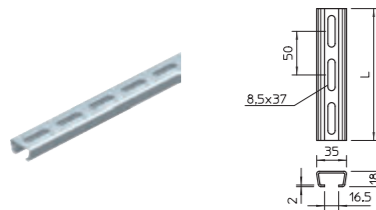

Тип	Длина мм	Размер Ш x В мм	Толщина материала мм	Раз- мер L мм	Уп. м	Вес кг/100 м	Арт.-№
AMS3518P2000FS	2000	35 x 18	2	2000	2	115,000	1112708
AMS3518P2000FT	2000	35 x 18	2	2000	20	122,000	1112759

Сталь Сталь  
FS оцинкован конвейерным методом FT Горячая оцинковка

Профильная рейка

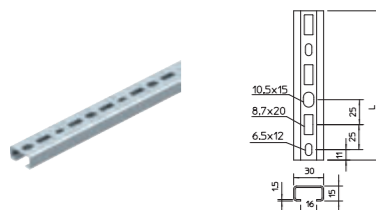

Тип	Длина мм	Размер Ш x В мм	Толщина материала мм	Раз- мер L мм	Уп. шт.	Вес кг/100 шт.	Арт.-№
CM3015P0200FT	200	30 x 15	1,5	200	25	15,000	1109782
CM3015P0300FT	300	30 x 15	1,5	300	25	22,000	1109790
CM3015P0400FT	400	30 x 15	1,5	400	10	30,000	1109804
CM3015P0500FT	500	30 x 15	1,5	500	10	37,000	1109812
CM3015P0600FT	600	30 x 15	1,5	600	10	44,000	1109820
CM3015P0700FT	700	30 x 15	1,5	700	10	50,000	1109839
CM3015P0800FT	800	30 x 15	1,5	800	10	56,000	1109847

Сталь Сталь  
FT Горячая оцинковка  
Перфорированная профильная рейка со шлицем шириной 16 мм.

Профильная рейка

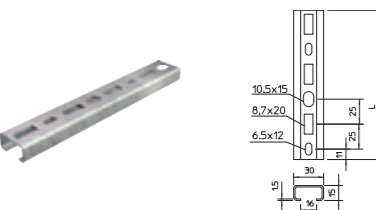

Тип	Длина мм	Размер Ш x В мм	Толщина материала мм	Раз- мер L мм	Уп. шт.	Вес кг/100 шт.	Арт.-№
CM3015P1000FT	1000	30 x 15	1,5	1000	10	73,000	1109863
CM3015P2000FT	2000	30 x 15	1,5	2000	20	73,000	1109871

Сталь Сталь  
FT Горячая оцинковка  
Перфорированная профильная рейка со шлицем шириной 16 мм.

Защитный колпачок

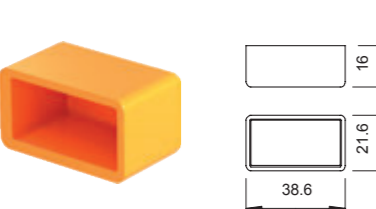

Тип	Цвет	Уп. шт.	Вес кг/100 шт.	Арт.-№
CM3518 SK	оранжевый	50	0,384	1124502

PE Полиэтилен  
Защитный колпачок для профильных реек типа CM3518 и AM3518.

Фиксатор, скользящая гайка для шлица шириной 18 мм

Тип	Ши- рина мм	Высота мм	Резьба	Уп. шт.	Вес кг/100 шт.	Арт.-№
MS40SN M6 ZL	35	17	M6	50	3,750	1147106
MS40SN M8 ZL	35	17	M8	50	3,600	1147110
MS40SN M10 ZL	35	17	M10	50	3,400	1147114
MS40SN M12 ZL	35	17	M12	50	3,160	1147118

Сталь Сталь  
ZL Цинк-ламельное покрытие

К системе монтажных реек ОВО относятся монтажные рейки, несущие несущие с шириной шлица от 7,5 до 22 мм. На монтажные и несущие рейки фиксируются и крепятся электрические компоненты, такие как линейные клеммы, защитные устройства и предохранители. С помощью профильных реек можно создавать небольшие и большие монтажные площадки. Как для кабельных лотков, так и для простого настенного монтажа этой программе продуктов вы найдете подходящую рейку. С помощью предлагаемых аксессуаров, таких как болты с прямоугольной и Т-образной головкой, скользящие гайки или скобы для крепления кабеля, всегда найдется верное решение.

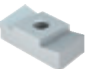
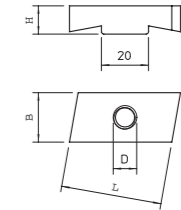

Профильная рейка, шлиц 22 мм

Тип	Длина мм	Размер Ш x В мм	Толщина материала мм	Раз- мер L мм	Уп. шт.	Вес кг/100 шт.	Арт.-№
MS5030P0200FT	200	50 x 30	3	200	1	57,000	1121391
MS5030P0300FT	300	50 x 30	3	300	1	85,000	1121243
MS5030P0400FT	400	50 x 30	3	400	1	113,000	1121278
MS5030P0500FT	500	50 x 30	3	500	1	141,000	1121405
MS5030P0600FT	600	50 x 30	3	600	1	170,000	1121294
MS5030P0700FT	700	50 x 30	3	700	1	198,000	1121332
MS5030P0800FT	800	50 x 30	3	800	1	235,000	1121308
MS5030P0900FT	900	50 x 30	3	900	1	255,000	1121336
MS5030P1500FT	1500	50 x 30	3	1500	1	424,000	1121363

Сталь Сталь  
FT Горячая оцинковка

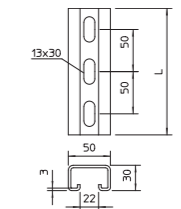

Профильная рейка, шлиц 22 мм

Тип	Длина мм	Размер Ш x В мм	Толщина материала мм	Раз- мер L мм	Уп. шт.	Вес кг/100 шт.	Арт.-№
MS5030P1000FT	1000	50 x 30	3	1000	1	282,500	1121448
MS5030P2000FT	2000	50 x 30	3	2000	2	282,500	1121464
MS5030P3000FT	3000	50 x 30	3	3000	3	308,100	1121466
MS5030P6000FT	6000	50 x 30	3	6000	6	282,500	1121472

Сталь Сталь  
FT Горячая оцинковка

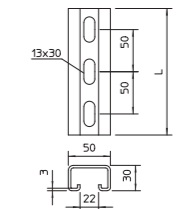

Защитный колпачок

Тип	Цвет	Уп. шт.	Вес кг/100 шт.	Арт.-№
MS5030 SK	оранжевый	25	1,147	1124563

PE Полиэтилен  
Защитный колпачок для профильных реек типа CPS 5 и CPS 5G.

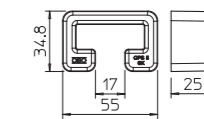

KTS\_Тур\_0A / ru / 2019/08/08 14:37:43 (LLExpopt\_02278) / 2019/08/08 14:37:58 14:37:58  
KTS\_Тур\_0A / ru / 2019/08/08 14:37:43 (LLExpopt\_02278) / 2019/08/08 14:37:58 14:37:58



Монтажная рейка, MS 21

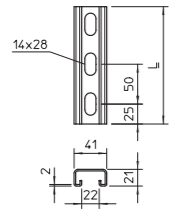

Тип	Длина мм	Размер Ш x В мм	Толщина материала мм	Раз- мер L мм	Уп. Шт.	Вес кг/100 шт.	Арт.-№
MS4121P0200FT	200	41x21	2	200	1	35,100	1122933
MS4121P0300FT	300	41x21	2	300	1	53,000	1122934
MS4121P0400FT	400	41x21	2	400	1	70,000	1122935
MS4121P0500FT	500	41x21	2	500	1	87,000	1122936
MS4121P0600FT	600	41x21	2	600	1	105,000	1122937
MS4121P0700FT	700	41x21	2	700	1	123,000	1122938
MS4121P0800FT	800	41x21	2	800	1	140,000	1122939
MS4121P0900FT	900	41x21	2	900	1	158,000	1122940

Сталь  
FT Горячая оцинковка

Монтажная рейка, MS 21

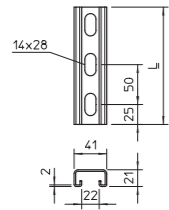

Тип	Длина мм	Размер Ш x В мм	Толщина материала мм	Раз- мер L мм	Уп. м	Вес кг/100 м	Арт.-№
MS4121P2000FT	2000	41x21	2	2000	2	183,000	1122923
MS4121P3000FT	3000	41x21	2	3000	3	151,300	1122924
MS4121P6000FT	6000	41x21	2	6000	6	184,000	1122926

Сталь  
FT Горячая оцинковка

Защитный колпак MS 21

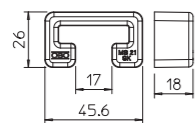

Тип	Цвет	Уп. Шт.	Вес кг/100 шт.	Арт.-№
MS4121 SK	оранжевый	25	0,611	1122902

PE Полиэтилен  
Защитный колпачок для профильной рейки типа MS4121.

Монтажная рейка, MS 41

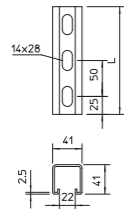

Тип	Длина мм	Размер Ш x В мм	Толщина материала мм	Раз- мер L мм	Уп. м	Вес кг/100 м	Арт.-№
MS4141P1000FS	1000	41x41	2,5	1000	1	247,500	1122908
MS4141P3000FS	3000	41x41	2,5	3000	3	247,500	1122910
MS4141P6000FS	6000	41x41	2,5	6000	6	247,500	1122912
MS4141P1000FT	1000	41x41	2,5	1000	1	261,400	1122606
MS4141P3000FT	3000	41x41	2,5	3000	3	261,400	1122622
MS4141P6000FT	6000	41x41	2,5	6000	6	260,670	1122657

Сталь  
FS оцинкован конвейерным методом FT Горячая оцинковка

Монтажная рейка, MS 41 V4A

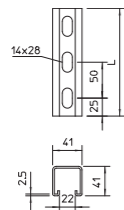

Тип	Длина мм	Размер Ш x В мм	Толщина материала мм	Раз- мер L мм	Уп. Шт.	Вес кг/100 шт.	Арт.-№
MS4141P0200FT	200	41x41	2,5	200	1	52,400	1122509
MS4141P0300FT	300	41x41	2,5	300	1	78,500	1122517
MS4141P0400FT	400	41x41	2,5	400	1	104,700	1122525
MS4141P0500FT	500	41x41	2,5	500	1	130,800	1122533
MS4141P0600FT	600	41x41	2,5	600	1	156,900	1122541
MS4141P0700FT	700	41x41	2,5	700	1	183,000	1122568
MS4141P0800FT	800	41x41	2,5	800	1	209,200	1122576
MS4141P0900FT	900	41x41	2,5	900	1	235,300	1122584

Сталь  
FT Горячая оцинковка

Торцевая заглушка MS 41

Тип	Цвет	Уп. Шт.	Вес кг/100 шт.	Арт.-№
MS4141 EK	оранжевый	50	0,670	1122906

PE Полиэтилен

Торцевая заглушка для профильной рейки типа MS4141.

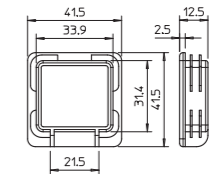

Настенные, напольные и потолочные держатели с 3 отверстиями

Тип	Исполнение	Размер Ш x В мм	Толщина материала мм	Длина мм	Уп. Шт.	Вес кг/100 шт.	Арт.-№
WBDHE 41 FT	с перфорацией	134x110	5	102	10	73,000	1123191

Сталь

FT Горячая оцинковка

Стеной, напольный и потолочный держатель в идеале может использоваться в качестве консоли для настенного, напольного или потолочного монтажа. Пригоден также для стоечных и рамных конструкций в комбинации с монтажными рейками MS4141.

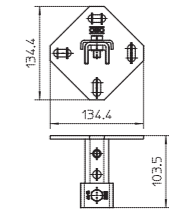

Соединительная пластина, с 5 отверстиями

Тип	Толщина материала мм	Уп. Шт.	Вес кг/100 шт.	Арт.-№
GMS 5 VP FT	5	10	40,000	1124651

Сталь

FT Горячая оцинковка

Соединительная пластина с 5 отверстиями для продольного соединения профильных реек 41 x 41 мм и 41 x 21 мм.

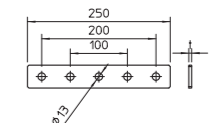

Соединительная пластина, с 4 отверстиями

Тип	Толщина материала мм	Уп. Шт.	Вес кг/100 шт.	Арт.-№
GMS 4 VP FT	5	10	35,580	1124649

Сталь

FT Горячая оцинковка

Соединительная пластина с 4 отверстиями для продольного соединения профильных реек 41 x 41 мм и 41 x 21 мм.

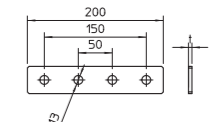

Соединительная пластина, с 3 отверстиями

Тип	Толщина материала мм	Уп. Шт.	Вес кг/100 шт.	Арт.-№
GMS 3 VP FT	5	20	24,010	1124647

Сталь

FT Горячая оцинковка

Соединительная пластина с 3 отверстиями для продольного соединения профильных реек 41 x 41 мм и 41 x 21 мм.

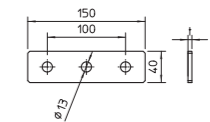

Соединительная пластина, с 2 отверстиями

Тип	Толщина материала мм	Уп. Шт.	Вес кг/100 шт.	Арт.-№
GMS 2 VP FT	5	10	14,000	1124645

Сталь

FT Горячая оцинковка

Соединительная пластина с 2 отверстиями для продольного соединения профильных реек 41 x 41 мм и 41 x 21 мм.

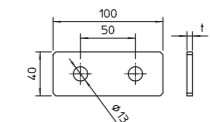

KTS\_Тур\_0A / ru / 2019/08/08 14:37:43 (LLExpopt\_02278) / 2019/08/08 14:37:58 14:37:58  
KTS\_Тур\_0A / ru / 2019/08/08 14:37:43 (LLExpopt\_02278) / 2019/08/08 14:37:58 14:37:58

Соединительная пластина, с 1 отверстием

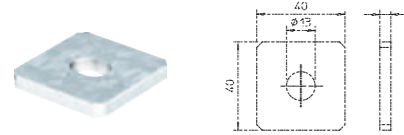

Тип	Толщина материала мм	Уп. Шт.	Вес кг/100 шт.	Арт.-№
<b>GMS 1 VP FT</b>   5	5	10	7,120	1124643
Сталь Горячая оцинковка				

Соединительная пластина с продольным отверстием для монтажа стержня с резьбой на профильных рейках 41 x 41 мм и 41 x 21 мм.

Скоба Омега

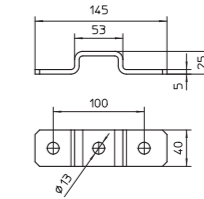

Тип	Толщина материала мм	Уп. Шт.	Вес кг/100 шт.	Арт.-№
<b>GMS 3 O 4121 FT</b>   5	5	10	26,540	1124671
Сталь Горячая оцинковка				

Крепежная скоба с 3 отверстиями для крестообразного соединения профильных реек 41 x 21 мм.

Соединительная пластина X-образной формы

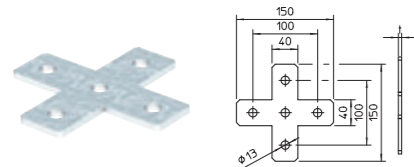

Тип	Толщина материала мм	Уп. Шт.	Вес кг/100 шт.	Арт.-№
<b>GMS 5 VP X FT</b>   5	5	10	48,000	1124657
Сталь Горячая оцинковка				

Соединительная пластина с 5 отверстиями для крестообразного соединения профильных реек 41 x 41 мм и 41 x 21 мм.

Монтажный угол, 45° с 3 отверстиями

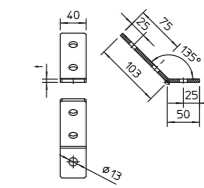

Тип	Исполнение	Трансп. коробка Шт.	Уп. Шт.	Вес кг/100 шт.	Арт.-№
<b>GMS 3 VW 45 FT</b>   Уголок 45°	40		10	24,010	1124667
Сталь Горячая оцинковка					

Монтажный уголок с 3 отверстиями для соединения профильных реек 41 x 41 мм и 41 x 21 мм под углом 45°.

Соединительная пластина L-образная

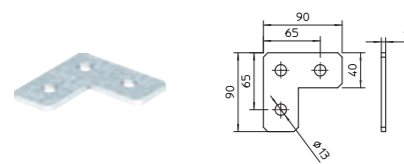

Тип	Толщина материала мм	Уп. Шт.	Вес кг/100 шт.	Арт.-№
<b>GMS 3 VP L FT</b>   5	5	10	25,000	1124653
Сталь Горячая оцинковка				

Соединительная пластина с 3 отверстиями для углового соединения профильных реек 41 x 41 мм и 41 x 21 мм.

Монтажный угол, 45° с 4 отверстиями

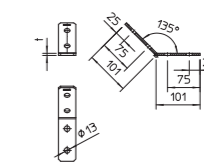

Тип	Исполнение	Трансп. коробка Шт.	Уп. Шт.	Вес кг/100 шт.	Арт.-№
<b>GMS 4 VW 45 FT</b>   Уголок 45°	40		10	32,000	1124669
Сталь Горячая оцинковка					

Монтажный уголок с 4 отверстиями для соединения профильных реек 41 x 41 мм и 41 x 21 мм под углом 45°.

Соединительная пластина T-образной формы

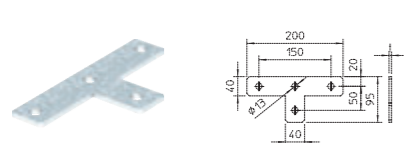

Тип	Толщина материала мм	Уп. Шт.	Вес кг/100 шт.	Арт.-№
<b>GMS 4 VP T FT</b>   5	5	10	41,000	1124655
Сталь Горячая оцинковка				

Соединительная пластина с 4 отверстиями для T-образного соединения профильных реек 41 x 41 мм и 41 x 21 мм.

Монтажный угол, 90° с 2 отверстиями

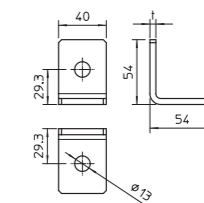

Тип	Исполнение	Трансп. коробка Шт.	Уп. Шт.	Вес кг/100 шт.	Арт.-№
<b>GMS 2 VW 90 FT</b>   Уголок 90°	60		10	14,000	1124659
Сталь Горячая оцинковка					

Монтажный уголок с 2 отверстиями для соединения профильных реек 41 x 41 мм и 41 x 21 мм под углом 90°.

Соединитель

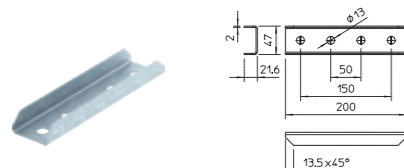

Тип	Исполнение	Уп. Шт.	Вес кг/100 шт.	Арт.-№
<b>GVMS 4 ASV FT</b>   —		10	44,040	1124641
Сталь Горячая оцинковка				

Охватываемый снаружи соединитель с 4 отверстиями для продольного соединения профильных реек 41 x 41 мм и 41 x 21 мм

Монтажный угол, 90° с 3 отверстиями

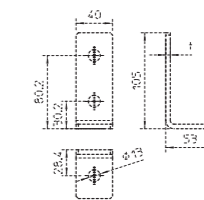

Тип	Исполнение	Трансп. коробка Шт.	Уп. Шт.	Вес кг/100 шт.	Арт.-№
<b>GMS 3 VW 90 FT</b>   Уголок 90°	40		10	25,910	1124661
Сталь Горячая оцинковка					

Монтажный уголок с 3 отверстиями для соединения профильных реек 41 x 41 мм и 41 x 21 мм под углом 90°.

Скоба Омега

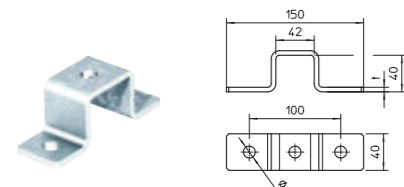

Тип	Толщина материала мм	Уп. Шт.	Вес кг/100 шт.	Арт.-№
<b>GMS 3 O 4141 FT</b>   5	5	10	35,000	1124673
Сталь Горячая оцинковка				

Крепежная скоба с 3 отверстиями для крестообразного соединения профильных реек 41 x 41 мм.

Монтажный угол, 90° с 4 отверстиями

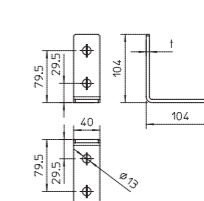

Тип	Исполнение	Трансп. коробка Шт.	Уп. Шт.	Вес кг/100 шт.	Арт.-№
<b>GMS 4 VW 90 FT</b>   Уголок 90°	30		10	32,000	1124663
Сталь Горячая оцинковка					

Монтажный уголок с 4 отверстиями для соединения профильных реек 41 x 41 мм и 41 x 21 мм под углом 90°.

KTS\_Тур\_ОА / ru / 2019/08/08 14:37:43 (LLExpopt\_02278) / 2019/08/08 14:37:58 14:37:58  
 KTS\_Тур\_ОА / ru / 2019/08/08 14:37:43 (LLExpopt\_02278) / 2019/08/08 14:37:58 14:37:58

Угол

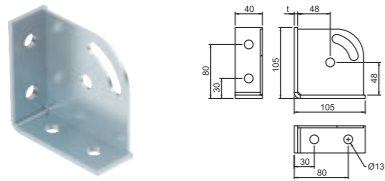

Тип	Исполнение	Уп. Шт.	Вес кг/100 шт.	Арт.-№
<b>GMS 6 KD FT</b>	Уголок 90°	10	50,900	<b>1124792</b>
Сталь	Сталь			
FT	Горячая оцинковка			

Скользящая гайка

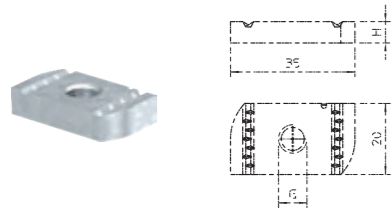

Тип	Длина мм	Ширина мм	Высота мм	Резьба	Уп. Шт.	Вес кг/100 шт.	Арт.-№
<b>MS41SN M6 ZL</b>	35	20	6	M6	50	2,880	<b>1147206</b>
<b>MS41SN M8 ZL</b>	35	20	6	M8	50	2,800	<b>1147210</b>
<b>MS41SN M10 ZL</b>	35	20	8	M10	50	3,650	<b>1147214</b>
<b>MS41SN M12 ZL</b>	35	20	9,5	M12	50	4,200	<b>1147218</b>
Сталь	Сталь						
ZL	Цинк-ламельное покрытие						

К системе монтажных реек ОВО относятся монтажные рейки, несущие несущие с шириной шлица от 7,5 до 22 мм. На монтажные и несущие рейки фиксируются и крепятся электрические компоненты, такие как линейные клеммы, защитные устройства и предохранители. С помощью профильных реек можно создавать небольшие и большие монтажные площадки. Как для кабельных лотков, так и для простого настенного монтажа в этой программе продуктов вы найдете подходящую рейку. С помощью предлагаемых аксессуаров, таких как болты с прямоугольной и Т-образной головкой, скользящие гайки или скобы для крепления кабеля, всегда найдется верное решение.

Скользящая гайка с пружиной

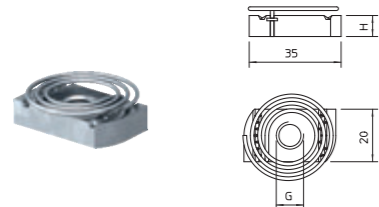

Тип	Длина мм	Ширина мм	Высота мм	Резьба	Уп. Шт.	Вес кг/100 шт.	Арт.-№
<b>MS41SNF M6 F</b>	35	20	6	M6	50	3,200	<b>1147306</b>
<b>MS41SNF M8 F</b>	35	20	6	M8	50	3,150	<b>1147310</b>
<b>MS41SNF M10 F</b>	35	20	8	M10	50	4,000	<b>1147314</b>
<b>MS41SNF M12 F</b>	35	20	9,5	M12	50	4,550	<b>1147318</b>
Сталь	Сталь						
F	огневое цинкование						

К системе монтажных реек ОВО относятся монтажные рейки, несущие несущие с шириной шлица от 7,5 до 22 мм. На монтажные и несущие рейки фиксируются и крепятся электрические компоненты, такие как линейные клеммы, защитные устройства и предохранители. С помощью профильных реек можно создавать небольшие и большие монтажные площадки. Как для кабельных лотков, так и для простого настенного монтажа в этой программе продуктов вы найдете подходящую рейку. С помощью предлагаемых аксессуаров, таких как болты с прямоугольной и Т-образной головкой, скользящие гайки или скобы для крепления кабеля, всегда найдется верное решение.

Фиксатор, скользящая гайка для шлица шириной до 17 мм

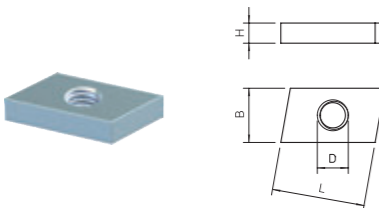

Тип	Длина мм	Ширина мм	Высота мм	Резьба	Уп. Шт.	Вес кг/100 шт.	Арт.-№
<b>ACMSN M6 ZL</b>	26	16,5	4	M6	100	1,740	<b>1147056</b>
<b>ACMSN M8 ZL</b>	26	16,5	4	M8	100	1,484	<b>1147060</b>
<b>ACMSN M10 ZL</b>	26	16,5	4	M10	100	1,300	<b>1147064</b>
Сталь	Сталь						
ZL	Цинк-ламельное покрытие						

К системе монтажных реек ОВО относятся монтажные рейки, несущие несущие с шириной шлица от 7,5 до 22 мм. На монтажные и несущие рейки фиксируются и крепятся электрические компоненты, такие как линейные клеммы, защитные устройства и предохранители. С помощью профильных реек можно создавать небольшие и большие монтажные площадки. Как для кабельных лотков, так и для простого настенного монтажа в этой программе продуктов вы найдете подходящую рейку. С помощью предлагаемых аксессуаров, таких как болты с прямоугольной и Т-образной головкой, скользящие гайки или скобы для крепления кабеля, всегда найдется верное решение.

Скользящая гайка

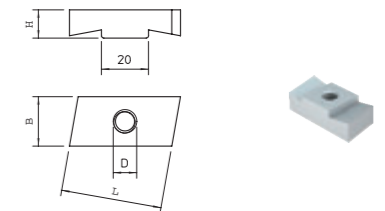

Тип	Длина мм	Ширина мм	Высота мм	Резьба	Уп. Шт.	Вес кг/100 шт.	Арт.-№
<b>MS50SN M6 ZL</b>	43	21	12	M6	50	6,700	<b>1147156</b>
<b>MS50SN M8 ZL</b>	43	21	12	M8	50	6,550	<b>1147160</b>
<b>MS50SN M10 ZL</b>	43	21	12	M10	50	6,350	<b>1147164</b>
<b>MS50SN M12 ZL</b>	43	21	12	M12	50	6,100	<b>1147168</b>

Сталь  
ZL Цинк-ламельное покрытие

К системе монтажных реек ОВО относятся монтажные рейки, несущие несущие с шириной шлица от 7,5 до 22 мм. На монтажные и несущие рейки фиксируются и крепятся электрические компоненты, такие как линейные клеммы, защитные устройства и предохранители. С помощью профильных реек можно создавать небольшие и большие монтажные площадки. Как для кабельных лотков, так и для простого настенного монтажа в этой программе продуктов вы найдете подходящую рейку. С помощью предлагаемых аксессуаров, таких как болты с прямоугольной и Т-образной головкой, скользящие гайки или скобы для крепления кабеля, всегда найдется верное решение.

Болт с Г-образной головкой

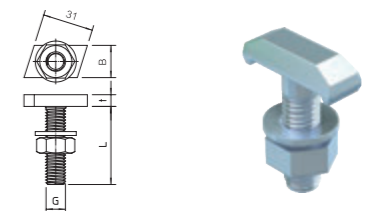

Тип	Длина мм	Ширина мм	Высота мм	Резьба	Момент вращения Nm	Уп. Шт.	Вес кг/100 шт.	Арт.-№
<b>MS40HB M6x30 ZL</b>	35	17	10	M6x30mm	3,3	50	4,800	<b>1148106</b>
<b>MS40HB M8x30 ZL</b>	35	17	10	M8x30mm	8	50	5,650	<b>1148110</b>
<b>MS40HB M8x60 ZL</b>	35	17	10	M8x60mm	8	25	6,850	<b>1148114</b>
<b>MS40HB M10x30 ZL</b>	35	14	7,5	M10x30mm	16,1	50	6,000	<b>1148118</b>
<b>MS40HB M10x60 ZL</b>	35	14	7,5	M10x60mm	16,1	25	7,850	<b>1148122</b>
<b>MS40HB M12x30 ZL</b>	35	14	7,5	M12x30mm	27	50	7,550	<b>1148126</b>
<b>MS40HB M12x60 ZL</b>	35	14	7,5	M12x60mm	27	25	10,250	<b>1148130</b>

Сталь  
ZL Цинк-ламельное покрытие

К системе монтажных реек ОВО относятся монтажные рейки, несущие несущие с шириной шлица от 7,5 до 22 мм. На монтажные и несущие рейки фиксируются и крепятся электрические компоненты, такие как линейные клеммы, защитные устройства и предохранители. С помощью профильных реек можно создавать небольшие и большие монтажные площадки. Как для кабельных лотков, так и для простого настенного монтажа в этой программе продуктов вы найдете подходящую рейку. С помощью предлагаемых аксессуаров, таких как болты с прямоугольной и Т-образной головкой, скользящие гайки или скобы для крепления кабеля, всегда найдется верное решение.

Болт с Г-образной головкой

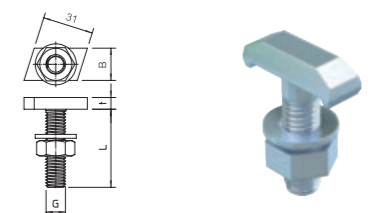

Тип	Длина мм	Ширина мм	Высота мм	Уп. Шт.	Вес кг/100 шт.	Арт.-№
<b>MS50HB M6x30 ZL</b>	43	21	12	50	7,800	<b>1148206</b>
<b>MS50HB M8x30 ZL</b>	43	21	12	50	8,700	<b>1148210</b>
<b>MS50HB M8x60 ZL</b>	43	21	12	25	9,900	<b>1148214</b>
<b>MS50HB M10x30 ZL</b>	43,3	13	10	50	7,700	<b>1148218</b>
<b>MS50HB M10x60 ZL</b>	43,3	13	10	25	9,450	<b>1148222</b>
<b>MS50HB M12x30 ZL</b>	43,3	13	10	50	9,000	<b>1148226</b>
<b>MS50HB M12x60 ZL</b>	43,3	13	10	25	11,650	<b>1148230</b>

Сталь  
ZL Цинк-ламельное покрытие

К системе монтажных реек ОВО относятся монтажные рейки, несущие несущие с шириной шлица от 7,5 до 22 мм. На монтажные и несущие рейки фиксируются и крепятся электрические компоненты, такие как линейные клеммы, защитные устройства и предохранители. С помощью профильных реек можно создавать небольшие и большие монтажные площадки. Как для кабельных лотков, так и для простого настенного монтажа в этой программе продуктов вы найдете подходящую рейку. С помощью предлагаемых аксессуаров, таких как болты с прямоугольной и Т-образной головкой, скользящие гайки или скобы для крепления кабеля, всегда найдется верное решение.

KTS\_Тур\_0A / ru / 2019/08/08 14:37:43 (LLExp02278) / 2019/08/08 14:37:58 14:37:58

KTS\_Тур\_0A / ru / 2019/08/08 14:37:43 (LLExp02278) / 2019/08/08 14:37:58 14:37:58

### Болт с Г-образной головкой

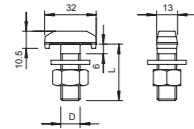

Тип	Размер резьбы	Размер L	Размер D	Размер Подкладная шайба Ø	Уп. Шт.	Вес кг/100 шт.	Арт.-№
		мм	мм	мм			
<b>5023 M12x50 G</b>	M12	50	12	24	25	7,840	1153641

Сталь

G гальванически оцинкованный

Болт с шайбой и гайкой для профильных реек со шлицем шириной 18 мм.

### Шайба

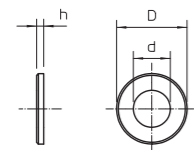
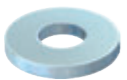

Тип	Размер резьбы	Размер d	Размер D	Размер h	Уп. Шт.	Вес кг/100 шт.	Арт.-№
		мм	мм	мм			
<b>WS M6 D12 G</b>	M6	6,4	12	1,6	100	0,114	3402061

Сталь

G гальванически оцинкованный

Шайба в соответствии с DIN 125. Форма А, для универсального применения.

### Угловой профиль

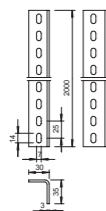

Тип	Длина мм	Уп. Шт.	Вес кг/100 шт.	Арт.-№
<b>WP 30 35 5000 FT</b>	5000	1	643,000	6373103

Сталь

FT Горячая оцинковка

Перфорированный с двух сторон угловой профиль для создания специальных несущих конструкций.

### Угловой профиль

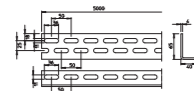
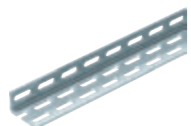

Тип	Длина мм	Уп. м	Вес кг/100 м	Арт.-№

Сталь

FT Горячая оцинковка

Перфорированный с двух сторон угловой профиль для создания специальных несущих конструкций.

### Защитный колпачок

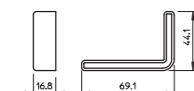

Тип	Цвет	Уп. Шт.	Вес кг/100 шт.	Арт.-№
<b>WPK SL OR</b>	оранжевый	20	0,576	6372898

PE Полиэтилен

Защитный колпачок для углового профиля типа WE 40/65.

### Перфорированная лента

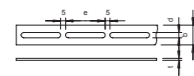

Тип	Размер			Уп. м	Вес кг/100 м	Арт.-№
	Размеры мм	отверстия мм	Длина мм			
<b>OSS 20x3 3M FT</b>	20 x 3	6,5 x 40	3000	60	35,000	1465767
<b>OSS 30x3 3M FT</b>	30 x 3	8,5 x 60	3000	30	72,000	1465805
<b>OSS 40x4 3M FT</b>	40 x 4	8,5 x 70	3000	30	101,000	1465821

Сталь

FT Горячая оцинковка

Перфорированная лента с продолговатыми отверстиями, в рулонах.

KTS\_Typ\_OA / ru / 2019/08/08 14:37:43 (LLExpport\_02278) / 2019/08/08 14:37:58 14:37:58



KTS\_Typ\_OA /ru/ 2019/08/08 14:37:43 (LLExpOrt\_02278) / 2019/08/08 14:37:58 14:37:58

KTS\_Typ\_OA /ru/ 2019/08/08 14:37:43 (LLExpOrt\_02278) / 2019/08/08 14:37:58 14:37:58

## Системы крепления

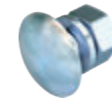

Системы болтовых креплений

58



Системы дюбелей

63

### Болт с полукруглой плоской головкой и комбинированной гайкой

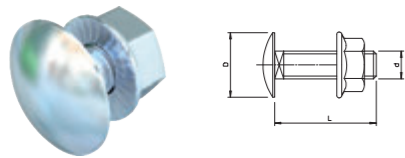

Тип	Размеры мм	Раз- мер L мм	Раз- мер d мм	Раз- мер D мм	Класс прочности	Уп. Шт.	Вес кг/100 шт.	Арт.-№
FRSB 6x12 VZ G	M 6 x 12	12	6	13,5	5,6	10	0,700	6406133
FRSB 6x12 G	M 6 x 12	12	6	13,5	5,6	100	0,804	6406130
FRSB 6x20 G	M 6 x 20	20	6	13,5	5,6	100	0,903	6406181
FRSB 6x12 VZ F	M 6 x 12	12	6	13,5	5,6	10	0,840	6406125
FRSB 6x12 F	M 6 x 12	12	6	13,5	5,6	100	0,990	6406122
FRSB 6x16 F	M 6 x 16	16	6	13,5	5,6	100	0,890	6406157
FRSB 6x20 F	M 6 x 20	20	6	13,5	5,6	100	0,965	6406203
FRSB 6x30 F	M 6 x 30	30	6	13,5	5,6	100	1,200	6406907

Сталь

F огневое цинкование G гальванически оцинкованный

Для универсального крепления деталей конструкции. Продукт применяется только в сухих атмосферных условиях.

Болт с полукруглой плоской головкой в комплекте с комбинированной гайкой.

### Болт с полукруглой плоской головкой

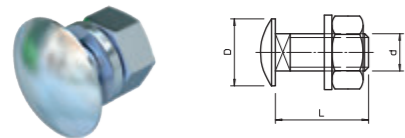

Тип	Размеры мм	Раз- мер L мм	Раз- мер d мм	Раз- мер D мм	Класс прочности	Уп. Шт.	Вес кг/100 шт.	Арт.-№
FRS 8x16 F 8.8	M 8 x 16	16	8	20	8,8	50	1,947	6406963
FRS 8x16 F 5.6	M 8 x 16	16	8	20	5,6	50	2,000	6406939
FRS 8x20 F	M 8 x 20	20	8	20	5,6	50	2,054	6406971
FRS 8x25 F	M 8 x 25	25	8	20	8,8	50	2,300	6406998
FRS 8x35 F	M 8 x 35	35	8	20	5,6	50	1,936	6407048
FRS 10x20 F	M 10 x 20	20	10	24	8,8	50	4,100	6407471
FRS 10x25 F	M 10 x 25	25	10	24	5,6	50	4,077	6407528
FRS 10x25 F 8.8	M 10 x 25	25	10	24	8,8	50	4,500	6407560
FRS 10x25 TPS F	M 10 x 25	25	10	18	5,6	50	4,300	6407536
FRS 10x30 F	M 10 x 30	30	10	24	8,8	50	5,000	6407579
FRS 12x25 F	M 12 x 25	25	12	30	5,6	10	6,400	6406254
FRS 12x30 F	M 12 x 30	30	12	30	5,6	20	6,800	6406270

Сталь

F огневое цинкование

Болт с полукруглой плоской головкой можно использовать с деталями, прошедшими горячую оцинковку или оцинковку двойным погружением.

Винт с полукруглой плоской головкой с квадратным подголовником. С шайбой и шестигранной гайкой.

### Винт с шестигранной головкой ISO 4017

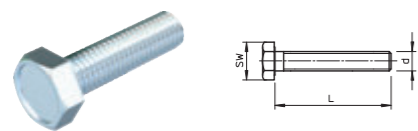

Тип	Размеры мм	Раз- мер L мм	Раз- мер d мм	Раз- мер под ключ мм	Класс прочности	Уп. Шт.	Вес кг/100 шт.	Арт.-№
HHS M8x20 G	M8	M 8 x 20	20	8	13	100	1,120	3158209
HHS M8x25 G	M8	M 8 x 25	25	8	13	100	1,390	3158241
HHS M8x30 G	M8	M 8 x 30	30	8	13	100	1,550	3158306
HHS M10x20 G	M10	M 10 x 20	20	10	17	100	2,320	3160203
HHS M10x30 G	M10	M 10 x 30	30	10	17	100	2,820	3160300
HHS M10x40 G	M10	M 10 x 40	40	10	17	50	3,240	3160408
HHS M10x50 G	M10	M 10 x 50	50	10	17	50	3,820	3160505
HHS M10x60 G	M10	M 10 x 60	60	10	17	50	4,330	3160602
HHS M12x30 G	M12	M 12 x 30	30	12	19	50	4,020	3162303
HHS M12x40 G	M12	M 12 x 40	40	12	19	50	4,740	3162400
HHS M12x50 G	M12	M 12 x 50	50	12	19	50	5,450	3162508

Сталь

G гальванически оцинкованный

Болт с шестигранной головкой согласно ISO 4017 с метрической резьбой

### Болт с шестигранной головкой с гайкой и шайбой

Тип	Размеры мм	Раз- мер L мм	Раз- мер d мм	Раз- мер под ключ мм	Класс прочности	Уп. Шт.	Вес кг/100 шт.	Арт.-№
SKS 6x12 F	M 6 x 12	12	6	10	5,6	100	0,757	3156494
SKS 6x20 F	M 6 x 20	20	6	10	5,6	100	0,900	3156516
SKS 6x30 F	M 6 x 30	30	6	10	5,6	100	1,100	3156524

Сталь

F огневое цинкование

Болт с шестигранной головкой для универсального крепления деталей конструкции.

### Болт с шестигранной головкой с гайкой и шайбой

Тип	Размеры мм	Раз- мер L мм	Раз- мер d мм	Раз- мер под ключ мм	Класс прочности	Уп. Шт.	Вес кг/100 шт.	Арт.-№
SKS 8x16 F	M 8 x 16	16	8	13	8,8	50	1,900	3158624
SKS 8x20 F	M 8 x 20	20	8	13	8,8	50	1,500	3158632
SKS 8x30 F	M 8 x 30	30	8	13	5,6	50	2,300	3158640

Сталь

F огневое цинкование

Болт с шестигранной головкой для универсального крепления деталей конструкции.

### Болт с шестигранной головкой

Тип	Размеры мм	Раз- мер L мм	Раз- мер d мм	Раз- мер под ключ мм	Класс прочности	Уп. Шт.	Вес кг/100 шт.	Арт.-№
SKS 10x25 F	M 10 x 25	25	10	17	8,8	50	4,200	3160734
SKS 10x30 F	M 10 x 30	30	10	17	8,8	50	4,400	3160742
SKS 10x40 F	M 10 x 40	40	10	17	8,8	50	4,900	3160750
SKS 10x60 F	M 10 x 60	60	10	17	8,8	20	6,000	6408516
SKS 10x80 F	M 10 x 80	80	10	17	8,8	20	6,865	6418250
SKS 10x90 F	M 10 x 90	90	10	17	8,8	20	7,807	6418252
SKS 10x120 F	M 10 x 120	120	10	17	8,8	20	13,500	3160793

Сталь

F огневое цинкование

Болт с шестигранной головкой для универсального крепления деталей конструкции.

### Болт с шестигранной головкой с гайкой и шайбой

Тип	Размеры мм	Раз- мер L мм	Раз- мер d мм	Раз- мер под ключ мм	Класс прочности	Уп. Шт.	Вес кг/100 шт.	Арт.-№
SKS 12x30 F	M 12 x 30	30	12	19	8,8	20	7,200	3163091
SKS 12x40 F	M 12 x 40	40	12	19	8,8	25	7,800	3163113
SKS 12x60 F	M 12 x 60	60	12	19	8,8	25	9,000	3163156

Сталь

F огневое цинкование

Болт с шестигранной головкой для универсального крепления деталей конструкции.

### Болт с шестигранной головкой

Тип	Размеры мм	Раз- мер L мм	Раз- мер d мм	Раз- мер под ключ мм	Класс прочности	Уп. Шт.	Вес кг/100 шт.	Арт.-№
SKS 12x80 F	M 12 x 80	80	12	19	8,8	20	11,800	6418287
SKS 12x100 F	M 12 x 100	100	12	19	8,8	20	12,600	6418295
SKS 12x110 F	M 12 x 110	110	12	19	8,8	20	14,500	6418317
SKS 12x130 F	M 12 x 130	130	12	19	8,8	20	15,500	6408478

Сталь

F огневое цинкование

Болт с шестигранной головкой, шестигранной шайбой, подкладной шайбой и зубчатой шайбой.

KTS\_Тур\_0A / ru / 2019/08/08 14:37:43 (LLExpof\_02278) / 2019/08/08 14:37:58 14:37:58

KTS\_Тур\_0A / ru / 2019/08/08 14:37:43 (LLExpof\_02278) / 2019/08/08 14:37:58 14:37:58

Шайба

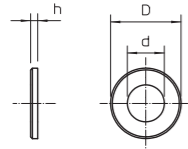
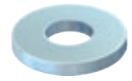

Тип	Размер резьбы	Размер d	Размер D	Размер h	Уп. Шт.	Вес кг/100 шт.	Арт.-№
WS M6 D12 G	M6	6,4	12	1,6	100	0,114	3402061
WS M8 D16 G	M8	8,4	16	1,6	100	0,156	3402088
WS M10 D20 G	M10	10,5	20	2	100	0,408	3402096
WS M12 D24 G	M12	13	24	2,5	100	0,627	3402126

Сталь

G гальванически оцинкованный

Шайба в соответствии с DIN 125. Форма А, для универсального применения.

Шайба

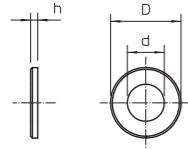
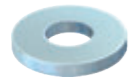

Тип	Размер резьбы	Размер d	Размер D	Размер h	Уп. Шт.	Вес кг/100 шт.	Арт.-№
966 M6 F	M6	6,6	12	1,6	100	0,114	3402444
966 M8 F	M8	9	16	1,6	100	0,177	3402452
966 M10 F	M10	11	20	2	100	0,408	3402460
966 M12 F	M12	13,5	24	2,5	100	0,627	3402479

Сталь

F огневое цинкование

Шайба для индивидуального использования.

Шайба

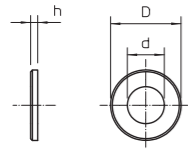

Тип	Размер резьбы	Размер d	Размер D	Размер h	Уп. Шт.	Вес кг/100 шт.	Арт.-№
WS M6 D28 G	M6	6,5	28	2,5	100	1,150	3402207
WS M8 D28 G	M8	8,5	28	2,5	100	1,100	3402215
WS M10 D28 G	M10	11	28	2,5	100	1,020	3402223

Сталь

G гальванически оцинкованный

Шайба с большим наружным диаметром для универсального применения.

Шайба

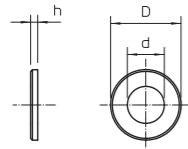

Тип	Размер резьбы	Размер d	Размер D	Размер h	Уп. Шт.	Вес кг/100 шт.	Арт.-№
DIN440 7 F	M6	6,6	22	2	100	0,535	6408702
DIN440 9 F	M8	9	28	3	100	1,057	6408710
DIN440 11 F	M10	11	34	3	100	1,852	6408729
DIN440 14 F	M12	13,5	44	4	50	4,736	6408737

Сталь

F огневое цинкование

Шайба с большим наружным диаметром

Шайба

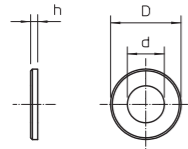

Тип	Размер резьбы	Размер d	Размер D	Размер h	Уп. Шт.	Вес кг/100 шт.	Арт.-№
WS M4 G15 G	M4	4,3	15	1,2	100	0,156	3403025
WS M5 G20 G	M5	5,3	20	1,2	100	0,274	3403041
WS M6 G25 G	M6	6,4	25	1,2	100	0,428	3403084
WS M6 G30 G	M6	6,4	30	1,3	100	0,629	3403092
WS M6 G20 G	M6	6,4	20	1,5	100	0,236	3403076
WS M8 G25 G	M8	8,4	25	1,2	100	0,398	3403130
WS M8 G20 G	M8	8,4	20	1,5	100	0,227	3403122
WS M10 G30 G	M10	10,5	30	1,5	100	0,592	3403165

Сталь

G гальванически оцинкованный

Шайба с большим наружным диаметром

Пластина

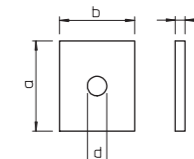
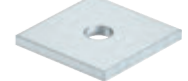

Тип	Размер a	Размер b	Размер d	Размер h	Уп. Шт.	Вес кг/100 шт.	Арт.-№
K 60 FT	60	50	13	6,5	10	15,000	6348408
K 70 FT	70	70	17	6,5	10	24,000	6348440

Сталь

FT Горячая оцинковка

Пластина для увеличения площади опорной поверхности при сквозном монтаже кронштейнов и стоек.

Стопорная шайба

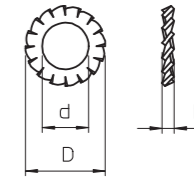

Тип	Размер резьбы	Размер d	Размер D	Размер h	Уп. Шт.	Вес кг/100 шт.	Арт.-№
SWS M6 G	M6	6,4	11	2,1	100	0,036	3404064
SWS M8 G	M8	8,4	15	2,4	100	0,080	3404080
SWS M10 G	M10	10,5	18	2,7	100	0,125	3404102
SWS M12 G	M12	13	20,5	3	100	0,160	3404129

Сталь

G гальванически оцинкованный

Шайба согласно DIN 6798, форма А.

Пружинная шайба

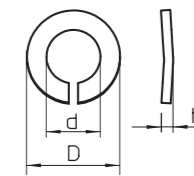

Тип	Размер резьбы	Размер d	Размер D	Размер h	Уп. Шт.	Вес кг/100 шт.	Арт.-№
LWS M6 G	M6	6,3	11,8	2,1	100	0,070	3405060
LWS M8 G	M8	8,3	14,8	2,6	100	0,130	3405087
LWS M10 G	M10	10,5	18,1	3	100	0,210	3405109
LWS M12 G	M12	12,5	21,1	3,5	100	0,320	3405125

Сталь

G гальванически оцинкованный

Пружинная шайба согласно DIN 128 форма А.

Комбинированная гайка

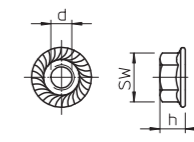

Тип	Размер d	Размер h	Размер под ключ	Класс прочности	Уп. Шт.	Вес кг/100 шт.	Арт.-№
KM M6 G	6	6	10	—	100	0,315	6408958
KM M6 F	6	6	10	—	100	0,315	6408962

Сталь

F огневое цинкование G гальванически оцинкованный

Комбинированная гайка со спрессованной шайбой в соответствии со стандартом EN 1661.

Шестигранная гайка

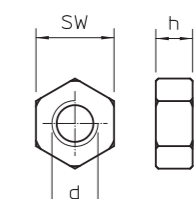

Тип	Размер резьбы	Размер под ключ	Размер h	Размер d	Уп. Шт.	Вес кг/100 шт.	Арт.-№
HN M6 G	M6	10	5,2	6	100	0,221	3400069
HN M8 G	M8	13	6,8	8	100	0,500	3400085
HN M10 G	M10	17	8,4	10	100	1,014	3400107
HN M12 G	M12	19	10,8	12	100	1,730	3400123

Сталь

G гальванически оцинкованный

Шестигранная гайка в соответствии с DIN 934 с метрической резьбой. Класс жесткости 8.8

KTS\_Тур\_0A / ru / 2019/08/08 14:37:43 (LLExpopt\_02278) / 2019/08/08 14:37:58 14:37:58  
KTS\_Тур\_0A / ru / 2019/08/08 14:37:43 (LLExpopt\_02278) / 2019/08/08 14:37:58 14:37:58

### Шестигранная гайка

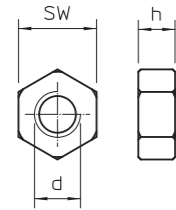
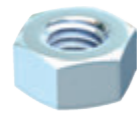

Тип	Резьба	Размер под ключ мм	Размер h мм	Размер d мм	Уп. Шт.	Вес кг/100 шт.	Арт.-№
<b>DIN934 M6 F</b>	M6	10	5,2	6	100	0,250	<b>3400344</b>
<b>DIN934 M8 F</b>	M8	13	6,8	8	100	0,520	<b>3400352</b>
<b>DIN934 M10 F</b>	M10	17	8,4	10	100	1,160	<b>3400360</b>
<b>DIN934 M12 F</b>	M12	19	10,8	12	100	1,540	<b>3400379</b>

Сталь Сталь

F огневое цинкование

Шестигранная гайка по DIN 934 с метрической резьбой.

### Анкерный болт

Тип	Диаметр отверстия мм	Глубина отверстия мм	Диапазон зажима мм	Размер L мм	Размер D мм	Уп. Шт.	Вес кг/100 шт.	Арт.-№
<b>N-K 6-5-10/44</b>	6	40	5 - 10	44	13	100	1,135	<b>3498390</b>

Сталь Сталь

G гальванически оцинкованный

Европейский технический допуск ETA-11/0240: время сопротивления огню при пожаре соответствует R 120.

Анкерный болт N-K применяется для универсального крепления не несущих систем в растянутом и сжатом бетоне. Для монтажа анкерного болта достаточно установить его в просверленное отверстие. При воздействии нагрузки анкерный болт автоматически раскрывается и надежно фиксируется в просверленном отверстии.

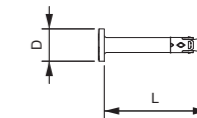

### Анкерный болт N-K с ударной головкой V4A

Тип	Диаметр отверстия мм	Глубина отверстия мм	Сила зажима мм	Размер L мм	Размер D мм	Уп. Шт.	Вес кг/100 шт.	Арт.-№
<b>N-K 6-5/44 A4</b>	6	40	5	44	13	50	1,140	<b>3498393</b>

V4A Нержавеющая сталь, A4

Европейский технический допуск ETA-11/0240: время сопротивления огню при пожаре соответствует R 120.

Анкерный болт N применяется для универсального крепления не несущих систем в растянутом и сжатом бетоне. Для монтажа анкерного болта достаточно установить его в просверленное отверстие. При воздействии нагрузки анкерный болт автоматически раскрывается и надежно фиксируется в просверленном отверстии.

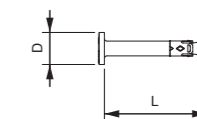

### Усиленный анкерный болт SZ-B

Тип	Резьба	Диаметр отверстия мм	Глубина отверстия мм	Размер L мм	Сила зажима мм	допуст. диапазон нагр. в зоне растяж. кН	Уп. Шт.	Вес кг/100 шт.	Арт.-№
<b>SZ-B 18/0x142</b>	M12	18	105	142	30	12,3	20	21,123	<b>3498752</b>

Сталь Сталь

G гальванически оцинкованный

Благодаря специальной конструкции с удлиненной резьбой и укороченной анкерной гильзы этот вариант анкерного болта выдерживает высокие нагрузки при небольшом расстоянии между осями и утвержден Европейским Техническим Стандартом ETA.

Усиленный анкерный болт SZ для высоких нагрузок. Имеет специальную укороченную анкерную гильзу с тремя распорками и удлиненную резьбу, пластмассовое прессовочное кольцо обеспечивает прочное крепление деталей.

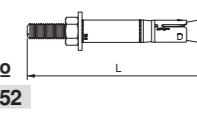

KTS\_Тур\_0А /ru / 2019/08/08 14:37:43 (LLExpopt\_02278) / 2019/08/08 14:37:58 14:37:58

KTS\_Тур\_0А /ru / 2019/08/08 14:37:43 (LLExpopt\_02278) / 2019/08/08 14:37:58 14:37:58



Лента для защиты кромок

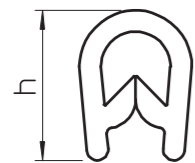

Тип	для толщины материала		Размер h	Уп. Вес		Арт.-№
	мм	мм		м	кг/100 м	
<b>KSB 2 PVC</b>	0,75 - 2		10	10	8,000	<b>6072909</b>
<b>KSB 4 PVC</b>	1,5 - 4		15	10	14,000	<b>6072895</b>

**PВХ** поливинилхлорид

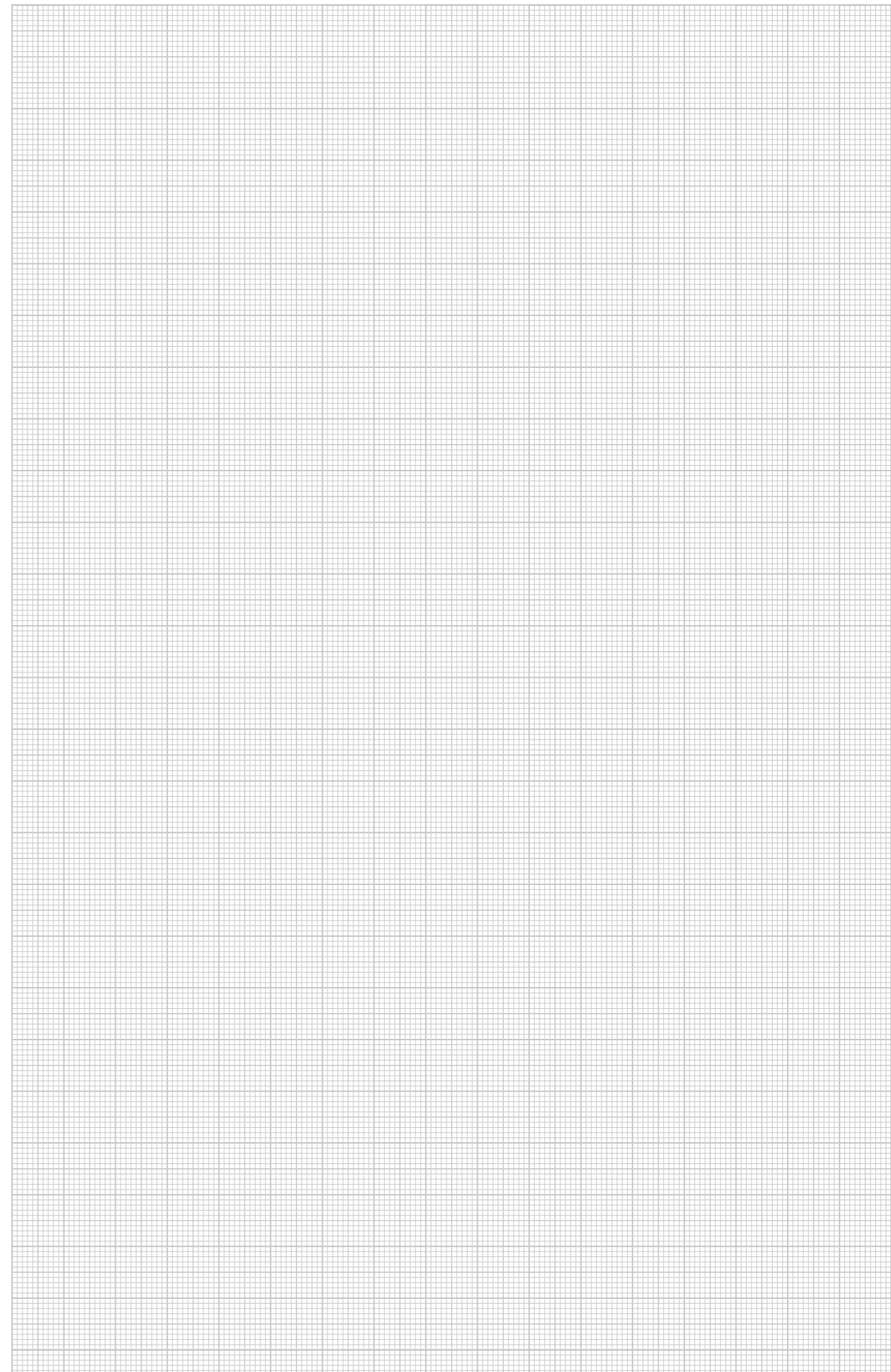

Лента для защиты кромок со стальной вкладкой, предназначенная для покрытия обрезных концов пластины. Лента черного цвета, устойчивая к воздействию ультрафиолета.



KTS\_Typ\_OA / ru / 2019/08/08 14:37:43 14:37:43 (LLE:порт\_02278) / 2019/08/08 14:37:58 14:37:58

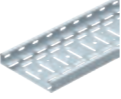
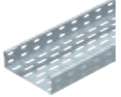
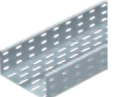
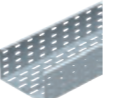

## Системы листовых кабельных лотков

	<b>Листовые кабельные лотки с высотой боковой стенки 35 мм</b>	68
	<b>Листовые кабельные лотки с высотой боковой стенки 60 мм</b>	72
	<b>Листовые кабельные лотки с высотой боковой стенки 85 мм</b>	93
	<b>Листовые кабельные лотки с высотой боковой стенки 110 мм</b>	101
	<b>Аксессуары для кабельных лотков с высотой боковой стенки 35, 60, 85, 110 мм</b>	110

KTS\_Typ\_OA /ru / 2019/08/08 14:37:43 (LLExpport\_02278) / 2019/08/08 14:37:58 14:37:58  
 KTS\_Typ\_OA /ru / 2019/08/08 14:37:43 (LLExpport\_02278) / 2019/08/08 14:37:58 14:37:58

### Листовой кабельный лоток MKS

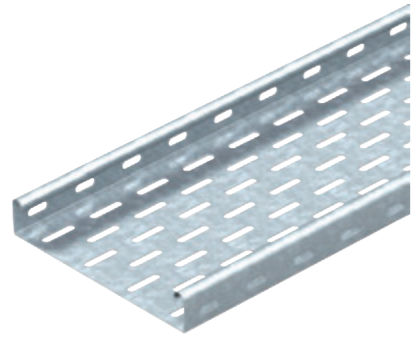

Тип	Ширина мм	Толщина материала мм	Уп. м	Вес кг/100 м	Арт.-№
MKS 305 FS	50	1,00	3	104,000	6053513
MKS 310 FS	100	1,00	3	144,134	6053548
MKS 315 FS	150	1,00	3	177,067	6053572
MKS 320 FS	200	1,00	3	210,034	6053599
MKS 330 FS	300	1,00	3	276,000	6053637
MKS 305 FT	50	1,00	3	113,340	6053041
MKS 310 FT	100	1,00	3	153,000	6053106
MKS 315 FT	150	1,00	3	189,000	6053165
MKS 320 FT	200	1,00	3	225,834	6053203
MKS 330 FT	300	1,00	3	295,000	6053300

Сталь Сталь

FS оцинкован конвейерным методом FT Горячая оцинковка

Исполнение FS включая комплект продольных соединителей RV 35.

MKS 35 = Система кабельных лотков для средних нагрузок с высотой боковой стенки 35 мм.

#### Размеры

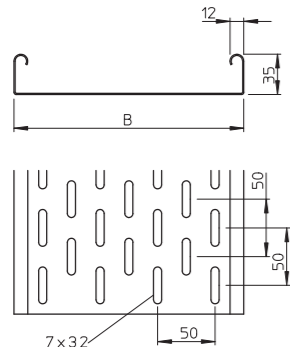

Тип	Длина мм	Размер В мм	Полезное поперечное сечение см²
MKS 305 FS	3000	50	16
MKS 310 FS	3000	100	33
MKS 315 FS	3000	150	50,5
MKS 320 FS	3000	200	68
MKS 330 FS	3000	300	103

#### Нагрузка

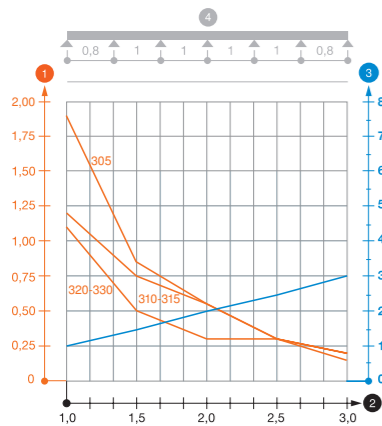

Тип	1,0 м 1,5 м 2,0 м 2,5 м 3,0 м				
	кН/м	кН/м	кН/м	кН/м	кН/м
MKS 305 FS	1,9	0,85	0,55	0,3	0,15
MKS 310 FS	1,2	0,75	0,55	0,3	0,2
MKS 315 FS	1,2	0,75	0,55	0,3	0,2
MKS 320 FS	1,1	0,5	0,3	0,3	0,2
MKS 330 FS	1,1	0,5	0,3	0,3	0,2

#### Диаграмма нагрузки на кабельный лоток MKS 35

- 1 Допустимая нагрузка на листовой кабельный лоток/кабельный лоток лестничного типа в кН/м без учета временной нагрузки
- 2 Расстояние между опорами в м
- 3 Прогиб боковой стенки в мм при допустимой нагрузке (кН/м)
- 4 Схема нагрузки при методе испытания
- Кривая нагрузки на листовой кабельный лоток/кабельный лоток лестничного типа шириной (в мм)
- Кривая прогиба боковой стенки на каждое расстояние между опорами

### Разделительная полочка

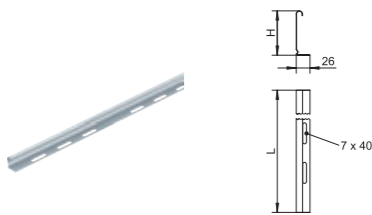

Тип	Размер Н мм	Толщина материала мм	Размер L мм	Уп. м	Вес кг/100 м	Арт.-№
TSG 30 FS	30	0,75	3000	3	38,000	6062050
TSG 30 DD	30	0,75	3000	3	38,000	6062314

Сталь Сталь

FS оцинкован конвейерным методом DD цинкование методом двойного погружения

Разделительная полочка для разделения кабеля и проводов различного напряжения или назначения.

### Соединитель для разделительной полочки

Тип	Уп. Шт.	Вес кг/100 шт.	Арт.-№
TSGV A2	10	0,899	6067970

V2A Нержавеющая сталь, A2

Соединитель для безболтового крепления разделительных полочек TSG на боковой стенке любой высоты.

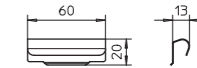

### Продольный соединитель

Тип	Уп. Шт.	Вес кг/100 шт.	Арт.-№
RLVK 35 FS	10	5,100	6067085
RLVK 35 FT	10	5,100	6067301

Сталь Сталь

FS оцинкован конвейерным методом FT Горячая оцинковка

В комплект поставки входит соответствующий крепежный материал.

Продольный соединитель для соединения кабельных лотков и фасонных деталей с высотой боковой стенки 35 мм.

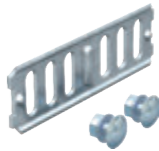
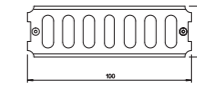

### Угловой соединитель

Тип	Уп. Шт.	Вес кг/100 шт.	Арт.-№
RWVL 35 FS	10	10,500	6067107
RWVL 35 FT	10	10,500	6067328

Сталь Сталь

FS оцинкован конвейерным методом FT Горячая оцинковка

В комплект поставки входит соответствующий крепежный материал.

Продольный и угловой соединитель для кабельных лотков и фасонных деталей с высотой боковой стенки 35 мм.

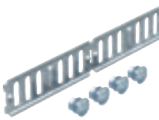
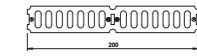

### Угловой соединитель

Тип	Уп. Шт.	Вес кг/100 шт.	Арт.-№
WKV 35 FS	5	6,800	6043038

Сталь Сталь

FS оцинкован конвейерным методом

В комплект поставки входит соответствующий крепежный материал.

Угловой соединитель для кабельных лотков с высотой боковой стенки 35 мм.

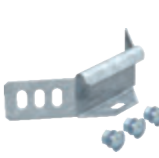

### Шарнирный соединитель

Тип	Уп. Шт.	Вес кг/100 шт.	Арт.-№
RGV 35 FS	10	11,000	7082002
RGV 35 FT	10	11,000	7082126

Сталь Сталь

FS оцинкован конвейерным методом FT Горячая оцинковка

В комплект поставки входит соответствующий крепежный материал.

Шарнирный соединитель для кабельных лотков с высотой боковой стенки 35 мм.

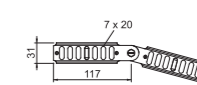

KTS\_Тур\_0A / ru / 2019/08/08 14:37:43 (LLExpopt\_02278) / 2019/08/08 14:37:58 14:37:58  
KTS\_Тур\_0A / ru / 2019/08/08 14:37:43 (LLExpopt\_02278) / 2019/08/08 14:37:58 14:37:58

Угловой соединитель

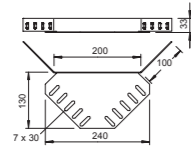

Тип	Высота боковой стенки мм	Уп. Вес		Арт.-№
		Шт.	кг/100 шт.	
REV 35 FS	35	10	39,000	6067956
REV 35 DD	35	10	24,800	6069304

Сталь Сталь

FS оцинкован конвейерным методом DD цинкование методом двойного погружения

Крепежный материал необходимо заказывать отдельно.

Угловой соединитель для кабельных лотков, высота боковой стенки которых составляет 35 мм.

Переходник / Концевик

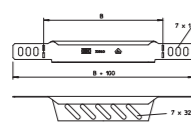

Тип	Высота боковой стенки мм	Размер стенки В мм	Уп. Вес		Арт.-№
			Шт.	кг/100 шт.	
RWEB 305 FS	35	50	1	4,200	7108052
RWEB 310 FS	35	100	1	7,400	7108109
RWEB 320 FS	35	200	1	12,300	7108206
RWEB 330 FS	35	300	1	18,300	7108311

Сталь Сталь

FS оцинкован конвейерным методом

Начиная с высоты боковой стенки 150 мм имеется перфорация дна. В комплекте с соответствующим крепежным материалом.

Переходник для кабельных лотков, высота боковой стенки которых составляет 35 мм.

Угловая секция 45°

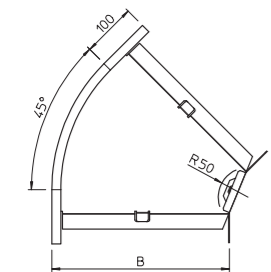
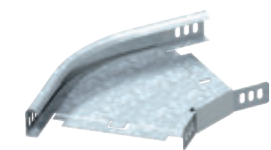

Тип	Ширина мм	Уп. Вес		Арт.-№
		Шт.	кг/100 шт.	
RB 45 310 FS	100	1	40,000	6043704
RB 45 320 FS	200	1	60,000	6043712
RB 45 330 FS	300	1	90,000	6043720
RB 45 305 FT	50	1	38,000	7065078
RB 45 310 FT	100	1	43,000	7065116
RB 45 315 FT	150	1	55,000	7065167
RB 45 320 FT	200	1	65,000	7065213
RB 45 330 FT	300	1	97,000	7065310

Сталь Сталь

FS оцинкован конвейерным методом FT Горячая оцинковка

Угловой соединитель WKV 35 предназначен для секций 90°, и его адаптируют к 45° в месте установки. Фасонная деталь поставляется в разобранном состоянии.

В комплекте с соответствующими крепежными элементами.

Горизонтальная угловая секция 45° для всех типов кабельных лотков, высота боковой стенки которых составляет 35 мм.

T-образное/крестовое соединение

Тип	Размер В мм	Уп. Вес		Арт.-№
		Шт.	кг/100 шт.	
RAA 305 FS	50	1	31,000	6040314
RAA 310 FS	100	1	30,000	6040322
RAA 320 FS	200	1	35,000	6040349
RAA 330 FS	300	1	50,000	6040357
RAA 305 FT	50	1	33,000	7120060
RAA 310 FT	100	1	33,000	7120117
RAA 315 FT	150	1	37,000	7120140
RAA 320 FT	200	1	38,000	7120214
RAA 330 FT	300	1	55,000	7120311

Сталь Сталь

FS оцинкован конвейерным методом FT Горячая оцинковка

Фасонная деталь поставляется в разобранном состоянии.

В комплекте с соответствующими крепежными элементами.

Секция для горизонтального и вертикального использования. Для всех типов кабельных лотков, высота боковой стенки которых составляет 35 мм.

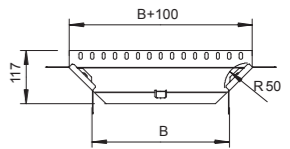
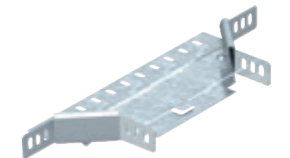

Вертикальная угловая секция 90° восходящая

Тип	Ширина мм	Уп. Вес		Арт.-№
		Шт.	кг/100 шт.	
RBV 305 S FS	50	1	45,000	7007170
RBV 310 S FS	100	1	56,000	7007174
RBV 315 S FS	150	1	66,900	7007178
RBV 320 S FS	200	1	77,900	7007182
RBV 330 S FS	300	1	199,700	7007186
RBV 305 S FT	50	1	45,000	7007172
RBV 310 S FT	100	1	56,000	7007176
RBV 315 S FT	150	1	66,900	7007180
RBV 320 S FT	200	1	77,900	7007184
RBV 330 S FT	300	1	100,700	7007188

Сталь Сталь

FS оцинкован конвейерным методом FT Горячая оцинковка

Вертикальная угловая секция устанавливается на конце кабельного лотка и фиксируется с помощью болтов.

Крепежный материал необходимо заказать отдельно.

Вертикальная угловая секция 90° восходящая, для всех типов кабельных лотков с высотой боковой стенки 35 мм.

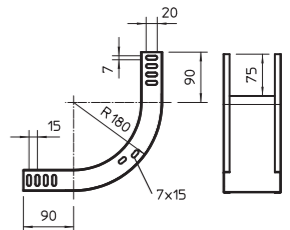

Вертикальная угловая секция 90° нисходящая

Тип	Ширина мм	Уп. Вес		Арт.-№
		Шт.	кг/100 шт.	
RBV 305 F FS	50	1	42,900	7007200
RBV 310 F FS	100	1	51,700	7007204
RBV 315 F FS	150	1	60,500	7007208
RBV 320 F FS	200	1	69,300	7007212
RBV 330 F FS	300	1	86,900	7007216
RBV 305 F FT	50	1	42,900	7007202
RBV 310 F FT	100	1	51,700	7007206
RBV 315 F FT	150	1	60,500	7007210
RBV 320 F FT	200	1	69,300	7007214
RBV 330 F FT	300	1	86,900	7007218

Сталь Сталь

FS оцинкован конвейерным методом FT Горячая оцинковка

Вертикальная угловая секция устанавливается на конце кабельного лотка и фиксируется с помощью болтов. Крепежный материал необходимо заказать отдельно.

Вертикальная угловая секция 90° нисходящая, для всех типов кабельных лотков с высотой боковой стенки 35 мм.

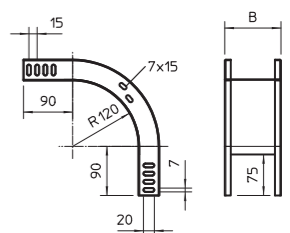

KTS\_Тур\_0A / ru / 2019/08/08 14:37:43 (LLExpopt\_02278) / 2019/08/08 14:37:58 14:37:58

KTS\_Тур\_0A / ru / 2019/08/08 14:37:43 (LLExpopt\_02278) / 2019/08/08 14:37:58 14:37:58

### Кабельный лоток LKS

### Кабельный лоток LKS без перфорации

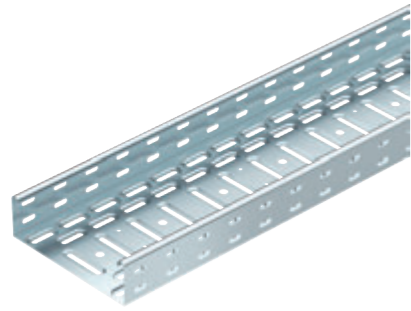

Тип	Высота боковой стенки мм	Ширина мм	Толщина материала мм	Уп. Вес		Арт.-№
				м	кг/100 м	
LKS 610 FS RU	60	100	0,70	3	129,600	6048910
LKS 615 FS RU	60	150	0,70	3	151,667	6048912
LKS 620 FS RU	60	200	0,70	3	187,000	6048914
LKS 630 FS RU	60	300	0,70	3	241,000	6048918

Сталь Сталь

FS оцинкован конвейерным методом

Система листовых кабельных лотков для небольших нагрузок с боковой стенкой высотой 60 мм.

Система листовых кабельных лотков для небольших нагрузок.

#### Размеры

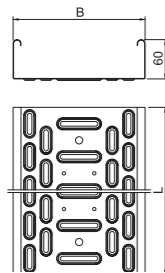

Тип	Размер L мм	Размер B мм	Полезное поперечное сечение см²	Уп. Вес		Арт.-№
				м	кг/100 м	
LKS 610 FS RU	3000	100	58	3	129,600	6048910
LKS 615 FS RU	3000	150	88	3	151,667	6048912
LKS 620 FS RU	3000	200	116	3	187,000	6048914
LKS 630 FS RU	3000	300	174	3	241,000	6048918

#### Нагрузка

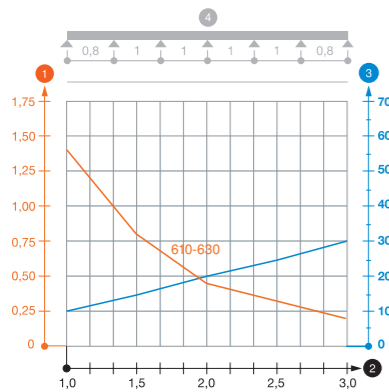

Тип	1,0 м 1,5 м 2,0 м 3,0 м			
	кН/м	кН/м	кН/м	кН/м
LKS 610 FS RU	1,4	0,8	0,45	0,2
LKS 615 FS RU	1,4	0,8	0,45	0,2
LKS 620 FS RU	1,4	0,8	0,45	0,2
LKS 630 FS RU	1,4	0,8	0,45	0,2

- 1 Допустимая нагрузка на листовой кабельный лоток/кабельный лоток лестничного типа в кН/м без учета временной нагрузки
  - 2 Расстояние между опорами в м
  - 3 Прогиб боковой стенки в мм при допустимой нагрузке (кН/м)
  - 4 Схема нагрузки при методе испытания
- Кривая нагрузки на листовой кабельный лоток/кабельный лоток лестничного типа шириной (в мм)  
— Кривая прогиба боковой стенки на каждое расстояние между опорами
- \* Протестировано согласно типу испытаний III (EN 61537 - 10.3.3.)

Тип	Высота боковой стенки мм	Ширина мм	Толщина материала мм	Уп. Вес		Арт.-№
				м	кг/100 м	
LKSU 610 FS RU	60	100	0,70	3	138,100	6048940
LKSU 615 FS RU	60	150	0,70	3	162,000	6048942
LKSU 620 FS RU	60	200	0,70	3	194,600	6048944
LKSU 630 FS RU	60	300	0,70	3	251,134	6048948

Сталь Сталь

FS оцинкован конвейерным методом



#### Размеры

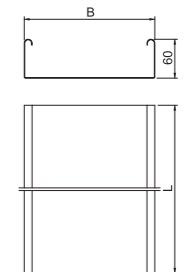

Тип	Размер L мм	Размер B мм	Полезное поперечное сечение см²	Уп. Вес		Арт.-№
				м	кг/100 м	
LKSU 610 FS RU	3000	100	58	3	138,100	6048940
LKSU 615 FS RU	3000	150	88	3	162,000	6048942
LKSU 620 FS RU	3000	200	116	3	194,600	6048944
LKSU 630 FS RU	3000	300	174	3	251,134	6048948

#### Нагрузка

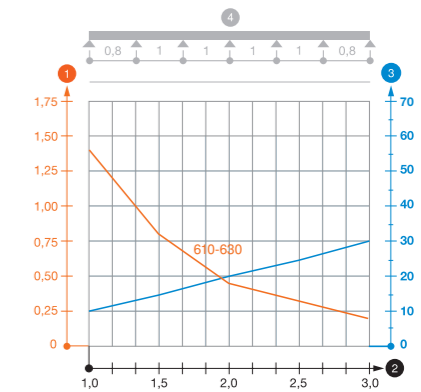

Тип	1,0 м 1,5 м 2,0 м 3,0 м			
	кН/м	кН/м	кН/м	кН/м
LKSU 610 FS RU	1,4	0,8	0,45	0,2
LKSU 615 FS RU	1,4	0,8	0,45	0,2
LKSU 620 FS RU	1,4	0,8	0,45	0,2
LKSU 630 FS RU	1,4	0,8	0,45	0,2

- 1 Допустимая нагрузка на листовой кабельный лоток/кабельный лоток лестничного типа в кН/м без учета временной нагрузки
  - 2 Расстояние между опорами в м
  - 3 Прогиб боковой стенки в мм при допустимой нагрузке (кН/м)
  - 4 Схема нагрузки при методе испытания
- Кривая нагрузки на листовой кабельный лоток/кабельный лоток лестничного типа шириной (в мм)  
— Кривая прогиба боковой стенки на каждое расстояние между опорами
- \* Протестировано согласно типу испытаний III (EN 61537 - 10.3.3.)

KTS\_Тур\_0A / ru / 2019/08/08 14:37:43 (LLExpopt\_02278) / 2019/08/08 14:37:58 14:37:58

KTS\_Тур\_0A / ru / 2019/08/08 14:37:43 (LLExpopt\_02278) / 2019/08/08 14:37:58 14:37:58

### Кабельный лоток LKS

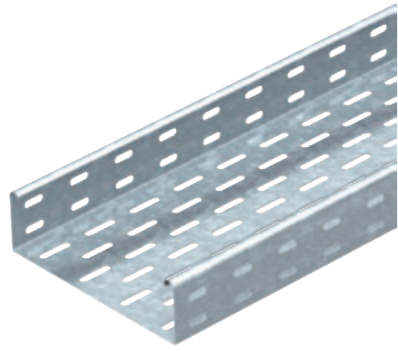

Тип	Высота боковой стенки мм	Ширина мм	Толщина материала мм	Уп. Вес	
				м	кг/100 м
LKS 640 FS RU	60	400	0,90	3	333,334
LKS 650 FS RU	60	500	0,90	3	392,000
LKS 660 FS RU	60	600	0,90	3	450,667

Сталь

FS оцинкован конвейерным методом

Система листовых кабельных лотков для небольших нагрузок.

#### Размеры

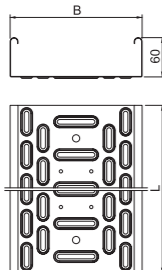

Тип	Размер L мм	Размер B мм	Полезное поперечное сечение см²
LKS 650 FS RU	3000	500	298
LKS 660 FS RU	3000	600	358

#### Нагрузка

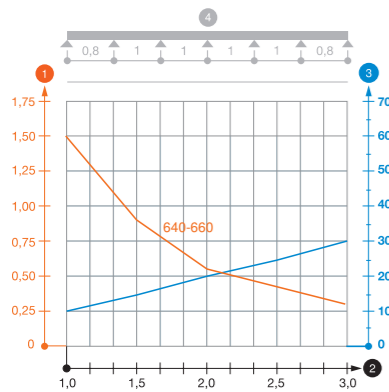

Тип	1,0 м 1,5 м 2,0 м 3,0 м			
	кН/м	кН/м	кН/м	кН/м
LKS 640 FS RU	1,5	0,9	0,55	0,3
LKS 650 FS RU	1,5	0,9	0,55	0,3
LKS 660 FS RU	1,5	0,9	0,55	0,3

- 1 Допустимая нагрузка на листовой кабельный лоток/кабельный лоток лестничного типа в кН/м без учета временной нагрузки
- 2 Расстояние между опорами в м
- 3 Прогиб боковой стенки в мм при допустимой нагрузке (кН/м)
- 4 Схема нагрузки при методе испытания
- Кривая нагрузки на листовой кабельный лоток/кабельный лоток лестничного типа шириной (в мм)
- Кривая прогиба боковой стенки на каждое расстояние между опорами
- \* с ширины 300 мм испытано с соединительной полосой SSLB
- \* Протестировано согласно типу испытаний III (EN 61537 - 10.3.3.)

### Кабельный лоток LKS без перфорации

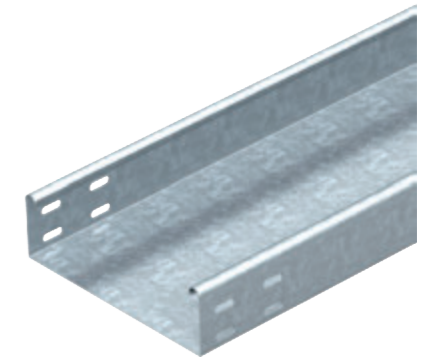

Тип	Высота боковой стенки мм	Ширина мм	Толщина материала мм	Уп. Вес	
				м	кг/100 м
LKSU 640 FS RU	60	400	0,90	3	385,000
LKSU 650 FS RU	60	500	0,90	3	455,667
LKSU 660 FS RU	60	600	0,90	3	526,000

Сталь

FS оцинкован конвейерным методом

Система листовых кабельных лотков для небольших нагрузок.

#### Размеры

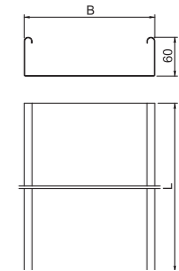

Тип	Размер L мм	Размер B мм	Полезное поперечное сечение см²
LKSU 650 FS RU	3000	500	298
LKSU 660 FS RU	3000	600	358

#### Нагрузка

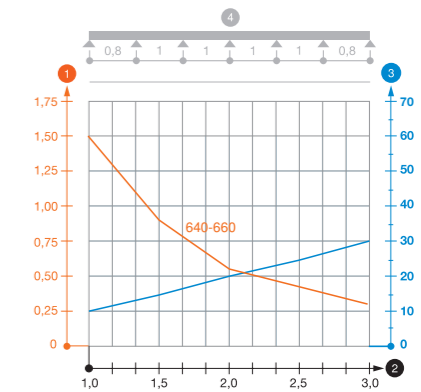

Тип	1,0 м 1,5 м 2,0 м 3,0 м			
	кН/м	кН/м	кН/м	кН/м
LKSU 640 FS RU	1,5	0,9	0,55	0,3
LKSU 650 FS RU	1,5	0,9	0,55	0,3
LKSU 660 FS RU	1,5	0,9	0,55	0,3

- 1 Допустимая нагрузка на листовой кабельный лоток/кабельный лоток лестничного типа в кН/м без учета временной нагрузки
- 2 Расстояние между опорами в м
- 3 Прогиб боковой стенки в мм при допустимой нагрузке (кН/м)
- 4 Схема нагрузки при методе испытания
- Кривая нагрузки на листовой кабельный лоток/кабельный лоток лестничного типа шириной (в мм)
- Кривая прогиба боковой стенки на каждое расстояние между опорами
- \* с ширины 300 мм испытано с соединительной полосой SSLB
- \* Протестировано согласно типу испытаний III (EN 61537 - 10.3.3.)

KTS\_Тур\_0A / ru / 2019/08/08 14:37:43 (LLExpopt\_02278) / 2019/08/08 14:37:58 14:37:58

KTS\_Тур\_0A / ru / 2019/08/08 14:37:43 (LLExpopt\_02278) / 2019/08/08 14:37:58 14:37:58

Кабельный лоток MKS

Кабельный лоток SKS

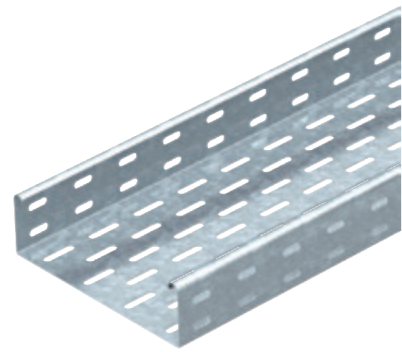

Тип	Ширина мм	Толщина материала мм	Уп. м	Вес кг/100 м	Арт.-№
MKS 615 FS	150	1,00	3	214,000	6055141
MKS 620 FS	200	1,00	3	246,700	6055206
MKS 630 FS	300	1,00	3	312,667	6055303
MKS 640 FS	400	1,00	3	380,000	6055400
MKS 650 FS	500	1,00	3	447,334	6055508
MKS 660 FS	600	1,00	3	498,000	6055524
MKS 605 FT	50	1,00	3	150,000	6055516
MKS 615 FT	150	1,00	3	225,667	6055559
MKS 620 FT	200	1,00	3	263,234	6055575
MKS 630 FT	300	1,00	3	332,334	6055613
MKS 640 FT	400	1,00	3	403,334	6055664
MKS 650 FT	500	1,00	3	474,667	6055699
MKS 660 FT	600	1,00	3	545,670	6055710

Сталь Сталь

FS оцинкован конвейерным методом FT Горячая оцинковка

Кабельный лоток сертифицирован для установки над подвесными огнестойкими перекрытиями (лотки шириной 100 - 400 мм, пожарная нагрузка 30 минут, монтажное исполнение и характеристики согласно экспертному заключению об огнестойкости).

MKS 60 = Система перфорированных листовых лотков для средних нагрузок с высотой боковой стенки 60 мм. Поверхность FS. В комплекте с продольными соединителями RV 60.

Размеры

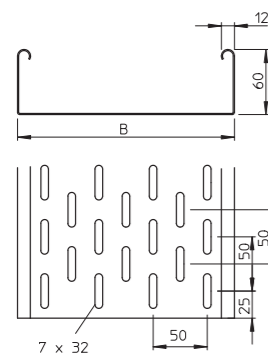

Тип	Длина мм	В мм	Раз- мер полезное поперечное сечение см²
MKS 610 FS	3000	100	58
MKS 615 FS	3000	150	88
MKS 620 FS	3000	200	118
MKS 630 FS	3000	300	178
MKS 640 FS	3000	400	238
MKS 650 FS	3000	500	298
MKS 660 FS	3000	600	358

Нагрузка

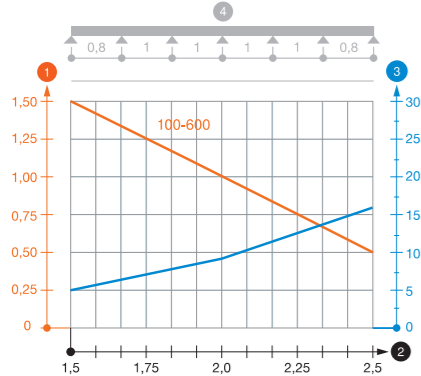

Тип	1,5 м 2,0 м 2,5 м		
	кН/м	кН/м	кН/м
MKS 610 FS	1,5	1	0,5
MKS 615 FS	1,5	1	0,5
MKS 620 FS	1,5	1	0,5
MKS 630 FS	1,5	1	0,5
MKS 640 FS	1,5	1	0,5
MKS 650 FS	1,5	1	0,5
MKS 660 FS	1,5	1	0,5

Диаграмма нагрузки на кабельный лоток MKS 60

- 1 Допустимая нагрузка на листовый кабельный лоток/кабельный лоток лестничного типа в кН/м без учета временной нагрузки
  - 2 Расстояние между опорами в м
  - 3 Прогиб боковой стенки в мм при допустимой нагрузке (кН/м)
  - 4 Схема нагрузки при методе испытания
- Кривая нагрузки на листовый кабельный лоток/кабельный лоток лестничного типа шириной (в мм)  
— Кривая прогиба боковой стенки на каждое расстояние между опорами



Тип	Ширина мм	Толщина материала мм	Уп. м	Вес кг/100 м	Арт.-№
SKS 615 FS	150	1,50	3	316,670	6056156
SKS 620 FS	200	1,50	3	364,000	6056202
SKS 630 FS	300	1,50	3	463,670	6056296
SKS 640 FS	400	1,50	3	564,340	6056407
SKS 650 FS	500	1,50	3	663,340	6056504
SKS 660 FS	600	1,50	3	762,340	6056601
SKS 610 FT	100	1,50	3	277,000	6056636
SKS 615 FT	150	1,50	3	328,700	6056644
SKS 620 FT	200	1,50	3	380,000	6056652
SKS 630 FT	300	1,50	3	485,670	6056679
SKS 640 FT	400	1,50	3	590,340	6056695
SKS 650 FT	500	1,50	3	694,670	6056717
SKS 660 FT	600	1,50	3	799,000	6056733

Сталь Сталь

FS оцинкован конвейерным методом FT Горячая оцинковка

Кабельный лоток типа SKS может также использоваться для систем поддержки функциональности. Подробную информацию см. в разделе "Противопожарные системы BSS".

SKS 60 = Система усиленных перфорированных листовых лотков с высотой стенки 60 мм.

Тип	Длина мм	В мм	Раз- мер полезное поперечное сечение см²
SKS 615 FS	3000	150	88
SKS 620 FS	3000	200	118
SKS 630 FS	3000	300	178
SKS 640 FS	3000	400	238
SKS 650 FS	3000	500	298
SKS 660 FS	3000	600	358

Тип	1,5 м 2,0 м 2,5 м 3,0 м			
	кН/м	кН/м	кН/м	кН/м
SKS 610 FS	2,65	1,8	1,15	0,5
SKS 615 FS	2,65	1,8	1,15	0,5
SKS 620 FS	2,65	1,8	1,15	0,5
SKS 630 FS	2,65	1,8	1,15	0,5
SKS 640 FS	2,65	1,8	1,15	0,5
SKS 650 FS	2,65	1,8	1,15	0,5
SKS 660 FS	2,65	1,8	1,15	0,5

Диаграмма нагрузки на кабельный лоток SKS 60

- 1 Допустимая нагрузка на листовый кабельный лоток/кабельный лоток лестничного типа в кН/м без учета временной нагрузки
  - 2 Расстояние между опорами в м
  - 3 Прогиб боковой стенки в мм при допустимой нагрузке (кН/м)
  - 4 Схема нагрузки при методе испытания
- Кривая нагрузки на листовый кабельный лоток/кабельный лоток лестничного типа шириной (в мм)  
— Кривая прогиба боковой стенки на каждое расстояние между опорами

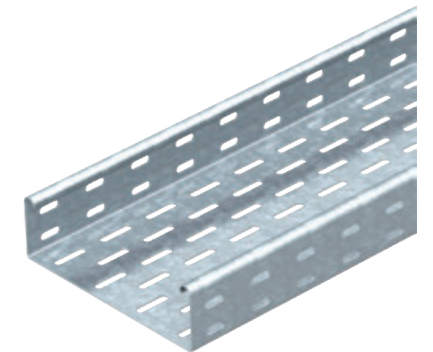

Размеры

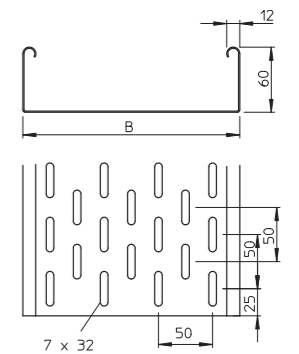

Нагрузка

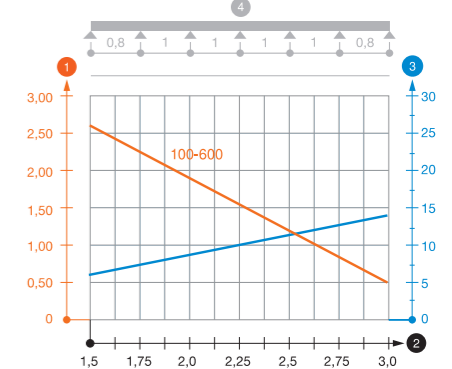

KTS\_Typ\_OA / ru / 2019/08/08 14:37:43 (LLExp02278) / 2019/08/08 14:37:58 14:37:58  
KTS\_Typ\_OA / ru / 2019/08/08 14:37:43 (LLExp02278) / 2019/08/08 14:37:58 14:37:58

### Кабельный лоток EKS

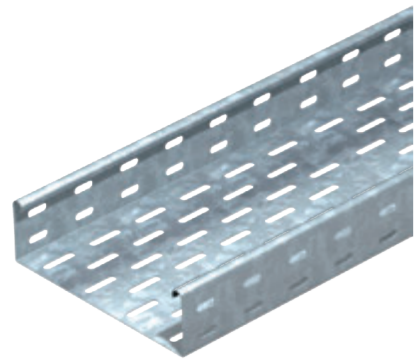

Тип	Ширина мм	Толщина материала мм	Уп. Вес		Арт.-№
			м	кг/100 м	
EKS 610 FS	100	2,00	3	341,340	6056148
EKS 620 FS	200	2,00	3	471,670	6056229
EKS 630 FS	300	2,00	3	602,000	6056326
EKS 640 FS	400	2,00	3	732,670	6056423
EKS 650 FS	500	2,00	3	863,000	6056520
EKS 660 FS	600	2,00	3	993,340	6056628
EKS 610 FT	100	2,00	3	358,340	6056776
EKS 620 FT	200	2,00	3	493,000	6056792
EKS 630 FT	300	2,00	3	629,340	6056806
EKS 640 FT	400	2,00	3	765,670	6056970
EKS 650 FT	500	2,00	3	902,000	6056989
EKS 660 FT	600	2,00	3	1.038,340	6056997

Сталь Сталь

FS оцинкован конвейерным методом FT Горячая оцинковка

Продольные соединители всех вариантов исполнения необходимо заказать отдельно.  
EKS 60 = Система перфорированных листовых лотков для сверхтяжелых нагрузок с высотой боковой стенки 60 мм.

#### Размеры

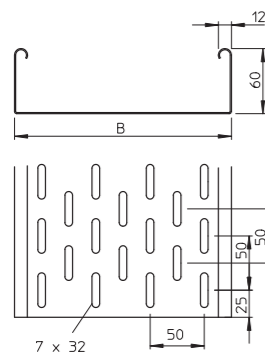

#### Нагрузка

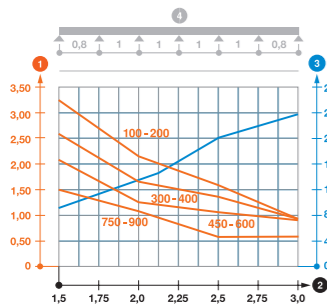

Тип	Длина мм	Размер В мм	Полезное поперечное сечение см <sup>2</sup>
EKS 620 FS	3000	200	118
EKS 630 FS	3000	300	178
EKS 640 FS	3000	400	238
EKS 650 FS	3000	500	298
EKS 660 FS	3000	600	358

Тип	1,5 м 2,0 м 2,5 м 3,0 м			
	кН/м	кН/м	кН/м	кН/м
EKS 610 FS	3,3	2,2	1,6	0,95
EKS 620 FS	3,3	2,2	1,6	0,95
EKS 630 FS	2,6	1,7	1,4	0,95
EKS 640 FS	2,6	1,7	1,4	0,95
EKS 650 FS	2,1	1,35	1,15	0,9
EKS 660 FS	2,1	1,35	1,15	0,9

#### Диаграмма нагрузки на кабельный лоток типа EKS 60

- Допустимая нагрузка на листовый кабельный лоток/кабельный лоток лестничного типа в кН/м без учета временной нагрузки
  - Расстояние между опорами в м
  - Прогиб боковой стенки в мм при допустимой нагрузке (кН/м)
  - Схема нагрузки при методе испытания
- Кривая нагрузки на листовый кабельный лоток/кабельный лоток лестничного типа шириной (в мм)  
— Кривая прогиба боковой стенки на каждое расстояние между опорами

KTS\_Тур\_0A / ru / 2019/08/08 14:37:43 (LLExpopt\_02278) / 2019/08/08 14:37:58 14:37:58  
KTS\_Тур\_0A / ru / 2019/08/08 14:37:43 (LLExpopt\_02278) / 2019/08/08 14:37:58 14:37:58

### Кабельный лоток MKSU без перфорации



Тип	Ширина мм	Толщина материала мм	Уп. Вес		Арт.-№
			м	кг/100 м	
MKSU 610 FS	100	1,00	3	189,000	6063160
MKSU 620 FS	200	1,00	3	266,700	6063187
MKSU 630 FS	300	1,00	3	347,000	6063209
MKSU 640 FS	400	1,00	3	426,000	6063225
MKSU 610 FT	100	1,00	3	201,000	6064302
MKSU 615 FT	150	1,00	3	250,000	6064319
MKSU 620 FT	200	1,00	3	290,000	6064345
MKSU 630 FT	300	1,00	3	378,000	6064396
MKSU 640 FT	400	1,00	3	464,000	6064426

Сталь Сталь

FS оцинкован конвейерным методом FT Горячая оцинковка

Кабельный лоток с двух сторон имеет соединительные отверстия.

MKSU 60 = Система перфорированных листовых лотков для средних нагрузок с высотой боковой стенки 60 мм. Продольные соединители заказываются отдельно.

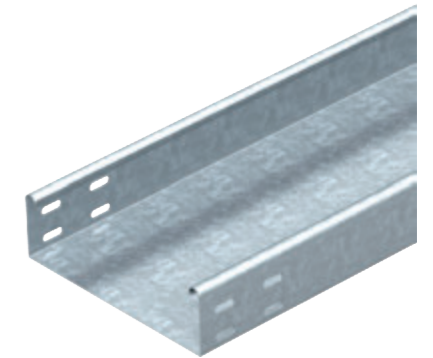

#### Размеры

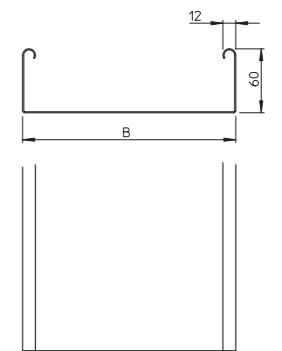

#### Нагрузка

Тип	1,5 м 2,0 м 2,5 м		
	кН/м	кН/м	кН/м
MKSU 610 FS	1,5	1	0,5
MKSU 620 FS	1,5	1	0,5
MKSU 630 FS	1,5	1	0,5
MKSU 640 FS	1,5	1	0,5

#### Диаграмма нагрузки на кабельный лоток MKSU 60

- Допустимая нагрузка на листовый кабельный лоток/кабельный лоток лестничного типа в кН/м без учета временной нагрузки
  - Расстояние между опорами в м
  - Прогиб боковой стенки в мм при допустимой нагрузке (кН/м)
  - Схема нагрузки при методе испытания
- Кривая нагрузки на листовый кабельный лоток/кабельный лоток лестничного типа шириной (в мм)  
— Кривая прогиба боковой стенки на каждое расстояние между опорами

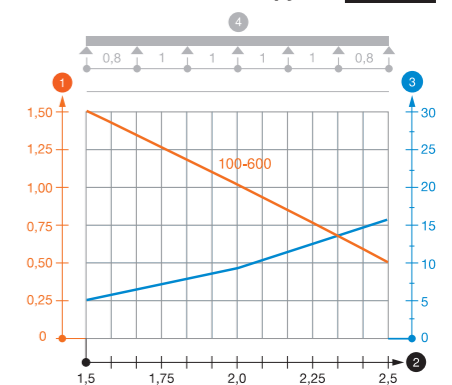



### Кабельный лоток SKSU без перфорации

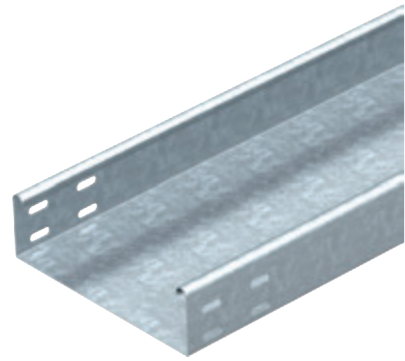

Тип	Ширина мм	Толщина материала мм	Уп. м	Вес кг/100 м	Арт.-№
SKSU 610 FS	100	1,50	3	286,000	6063234
SKSU 620 FS	200	1,50	3	399,670	6063236
SKSU 630 FS	300	1,50	3	516,000	6063238
SKSU 640 FS	400	1,50	3	639,000	6063950
SKSU 650 FS	500	1,50	3	756,670	6063241
SKSU 660 FS	600	1,50	3	877,000	6063276
SKSU 610 FT	100	1,50	3	302,670	6064307
SKSU 620 FT	200	1,50	3	427,340	6064353
SKSU 630 FT	300	1,50	3	554,670	6064409
SKSU 640 FT	400	1,50	3	687,000	6064435
SKSU 650 FT	500	1,50	3	802,000	6064515
SKSU 660 FT	600	1,50	3	929,670	6064523

Сталь Сталь

FS оцинкован конвейерным методом FT Горячая оцинковка

Кабельный лоток с двух сторон имеет соединительные отверстия. Продольные соединители необходимо заказывать отдельно.

SKSU 60 = Система неперфорированных кабельных лотков для больших нагрузок с высотой боковой стенки 60 мм.

#### Размеры

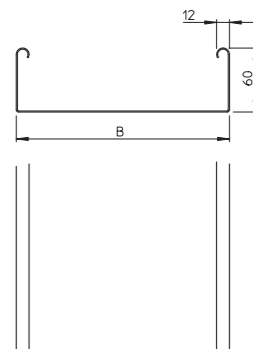

#### Нагрузка

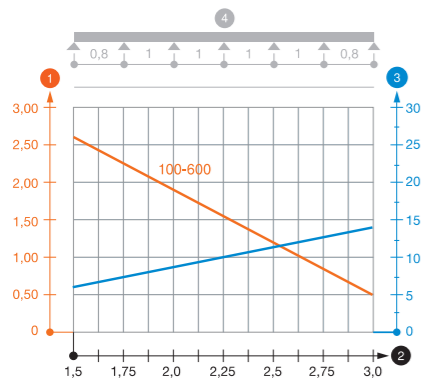

Тип	Длина мм	Размер В мм	Полезное поперечное сечение см²
SKSU 610 FS	3000	100	58
SKSU 620 FS	3000	200	118
SKSU 630 FS	3000	300	178
SKSU 640 FS	3000	400	238
SKSU 650 FS	3000	500	298
SKSU 660 FS	3000	600	358

Тип	1,5 м 2,0 м 2,5 м 3,0 м			
	кН/м	кН/м	кН/м	кН/м
SKSU 610 FS	2,6	1,9	1,1	0,55
SKSU 620 FS	2,6	1,9	1,1	0,55
SKSU 630 FS	2,6	1,9	1,1	0,55
SKSU 640 FS	2,6	1,9	1,1	0,55
SKSU 650 FS	2,6	1,9	1,1	0,55
SKSU 660 FS	2,6	1,9	1,1	0,55

#### Диаграмма нагрузки на кабельный лоток SKSU 60

- Допустимая нагрузка на листовой кабельный лоток/кабельный лоток лестничного типа в кН/м без учета временной нагрузки
  - Расстояние между опорами в м
  - Прогиб боковой стенки в мм при допустимой нагрузке (кН/м)
  - Схема нагрузки при методе испытания
- Кривая нагрузки на листовой кабельный лоток/кабельный лоток лестничного типа шириной (в мм)  
— Кривая прогиба боковой стенки на каждое расстояние между опорами

KTS\_Тур\_0A /ru / 2019/08/08 14:37:43 (LLExpopt\_02278) / 2019/08/08 14:37:58 14:37:58  
KTS\_Тур\_0A /ru / 2019/08/08 14:37:43 (LLExpopt\_02278) / 2019/08/08 14:37:58 14:37:58

### Кабельный лоток DKS



Тип	Ширина мм	Толщина материала мм	Уп. м	Вес кг/100 м	Арт.-№
DKS 610 FS	100	1,00	3	161,000	6085016
DKS 620 FS	200	1,00	3	217,670	6085032
DKS 630 FS	300	1,00	3	270,670	6085059

Сталь Сталь

FS оцинкован конвейерным методом

Система перфорированных кабельных лотков, отвечает нормативам VdS 2092, с объемом перфорации 30%, подходит для использования под автоматическими системами пожаротушения.

Проходной изолятор при ширине 200 мм и более.

Соединительные детали необходимо заказывать отдельно.

DKS 60 = Система перфорированных кабельных лотков с высотой боковой стенки 60 мм.

Тип	Длина мм	Ширина мм	Полезное поперечное сечение см²
DKS 620 FS	3000	200	118
DKS 630 FS	3000	300	178

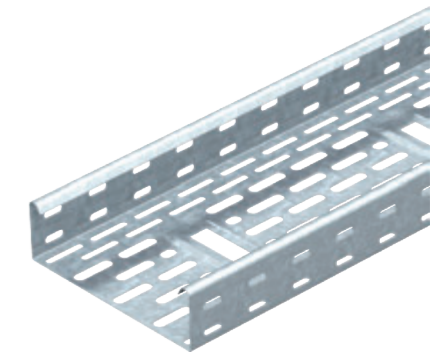

#### Размеры

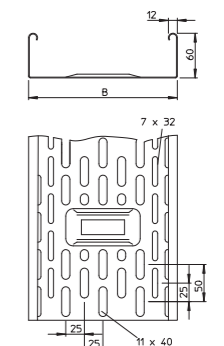

#### Нагрузка

Тип	1,5 м 2,0 м 2,5 м 3,0 м			
	кН/м	кН/м	кН/м	кН/м
DKS 610 FS	1,75	0,95	0,5	0,4
DKS 620 FS	1,75	0,95	0,5	0,4
DKS 630 FS	1,75	0,95	0,5	0,4

#### Диаграмма нагрузки на кабельный лоток DKS 60

- Допустимая нагрузка на листовой кабельный лоток/кабельный лоток лестничного типа в кН/м без учета временной нагрузки
  - Расстояние между опорами в м
  - Прогиб боковой стенки в мм при допустимой нагрузке (кН/м)
  - Схема нагрузки при методе испытания
- Кривая нагрузки на листовой кабельный лоток/кабельный лоток лестничного типа шириной (в мм)  
— Кривая прогиба боковой стенки на каждое расстояние между опорами

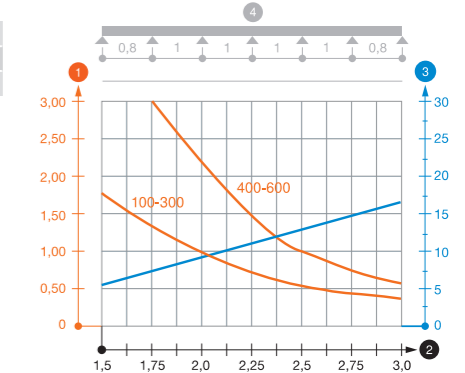

### Разделительная полочка

Тип	Размер Н мм	Толщина материала мм	Размер L мм	Уп. Вес		Арт.-№
				м	кг/100 м	
TSG 45 FS	45	0,75	3000	3	46,700	6062033
TSG 45 DD	45	0,75	3000	3	46,800	6062321

Сталь Сталь

FS оцинкован конвейерным методом DD цинкование методом двойного погружения

Разделительные полочки для разделения кабелей и проводов, отличающихся напряжением или функциями.

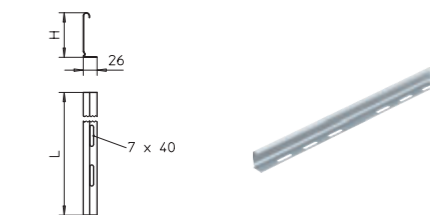

### Разделительная полочка

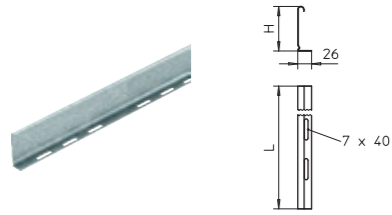

Тип	Толщина материала Н, мм	Размер материала L, мм	Уп. м	Вес кг/100 м	Арт.-№	
						Размер
TSG 60 FS	60	0,75	3000	3	55,700	6062068
TSG 60 DD	60	0,75	3000	3	55,700	6062327

**Сталь** Сталь  
**FS** оцинкован конвейерным методом **DD** цинкование методом двойного погружения  
 Разделительная полочка для разделения кабеля и проводов различного напряжения или назначения.

### Соединитель для разделительной полочки

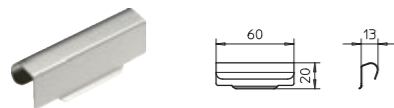

Тип	Уп. шт.	Вес кг/100 шт.	Арт.-№
TSGV A2	10	0,899	6067970

V2A Нержавеющая сталь, A2  
 Соединитель для безболтового крепления разделительных полочек TSG на боковой стенке любой высоты.

### Предохранительное кольцо

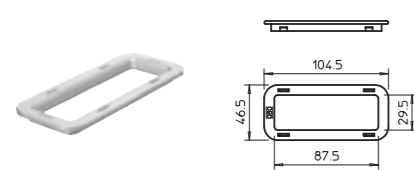

Тип	Цвет	Размер для перфорации, мм	Уп. шт.	Вес кг/100 шт.	Арт.-№
KSR-DR 920 PE	светло серый	32 x 90	25	0,637	6087965

**PE** Полиэтилен  
 Предохранительное кольцо для защиты кабеля при вводе через боковые стенки кабельных лотков IKS.

### Комплект продольных соединителей

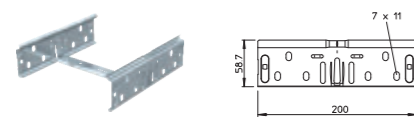

Тип	Высота боковой стенки, мм	Ширина, мм	Уп. шт.	Вес кг/100 шт.	Арт.-№
RV 605 FS	60	50	10	18,100	6068146
RV 607 FS	60	75	10	18,800	6068150
RV 610 FS	60	100	10	19,400	6068154
RV 615 FS	60	150	10	20,700	6068162
RV 620 FS	60	200	10	20,900	6068170
RV 630 FS	60	300	10	24,500	6068189
RV 640 FS	60	400	10	32,200	6068197
RV 650 FS	60	500	10	36,200	6068200
RV 660 FS	60	600	10	39,200	6068219

**Сталь** Сталь  
**FS** оцинкован конвейерным методом  
 Сквозное соединение защитных проводов обеспечивается без болтовых соединителей. Комплект быстроразъемных соединителей для прямого соединения кабельных лотков и фасонных деталей с высотой боковой стенки 60 мм.

### Продольный соединитель

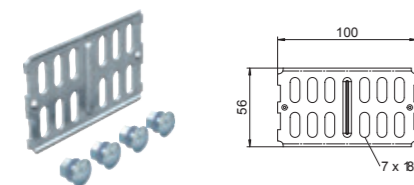

Тип	Высота боковой стенки, мм	Уп. шт.	Вес кг/100 шт.	Арт.-№
RLVK 60 FS	60	10	9,976	6067093
RLVK 60 FT	60	10	10,300	6067603

**Сталь** Сталь  
**FS** оцинкован конвейерным методом **FT** Горячая оцинковка  
 В комплект поставки входит соответствующий крепёжный материал. Продольный соединитель для прямого соединения кабельных лотков и фасонных деталей с высотой боковой стенки 60 мм.

### Продольный соединитель для лотка LKS

Тип	Высота боковой стенки, мм	Уп. шт.	Вес кг/100 шт.	Арт.-№
RLVK 60 FS RU	60	10	9,976	6067091

**Сталь** Сталь  
**FS** оцинкован конвейерным методом  
 Сплошное уравнивание потенциалов обеспечивается за счет болтового соединения. Продольный соединитель для прямого соединения кабельных лотков и фасонных деталей с высотой боковой стенки 60 мм.

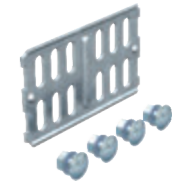
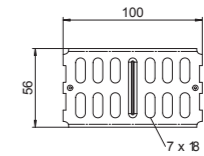

### Соединитель для SKS

Тип	Высота боковой стенки, мм	Уп. шт.	Вес кг/100 шт.	Арт.-№
RWVL 60 FS	60	10	16,400	6067115
RWVL 60 FT	60	10	17,400	6067611

**Сталь** Сталь  
**FS** оцинкован конвейерным методом **FT** Горячая оцинковка  
 В комплект поставки входит соответствующий крепёжный материал. Продольный и угловой соединитель для кабельных лотков и фасонных деталей с высотой боковой стенки 60 мм.

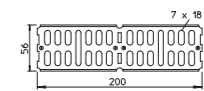

### Угловой соединитель

Тип	Высота боковой стенки, мм	Уп. шт.	Вес кг/100 шт.	Арт.-№
WKV 60 FS	60	5	14,700	6043062
WKV 60 FT	60	5	15,800	6042910

**Сталь** Сталь  
**FS** оцинкован конвейерным методом **FT** Горячая оцинковка  
 В комплект поставки входит соответствующий крепёжный материал. Угловой соединитель для кабельных лотков, высота боковой стороны которых составляет 60 мм.

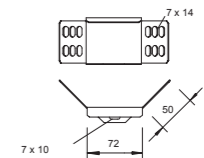

### Угловой соединитель для лотка LKS

Тип	Высота боковой стенки, мм	Уп. шт.	Вес кг/100 шт.	Арт.-№
RWVL 60 FS RU	60	10	16,400	6067117

**Сталь** Сталь  
**FS** оцинкован конвейерным методом  
 В комплект поставки входит соответствующий крепёжный материал. Продольный и угловой соединитель для кабельных лотков и фасонных деталей с высотой боковой стенки 60 мм.

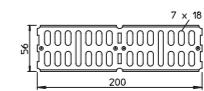

### Шарнирный соединитель

Тип	Высота боковой стенки, мм	Уп. шт.	Вес кг/100 шт.	Арт.-№
RGV 60 FS	60	10	25,100	7082010
RGV 60 FT	60	10	26,100	7082223

**Сталь** Сталь  
**FS** оцинкован конвейерным методом **FT** Горячая оцинковка  
 В комплект поставки входит соответствующий крепёжный материал. Шарнирный соединитель для кабельных лотков с высотой боковой стенки 60 мм.

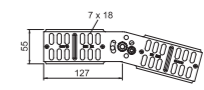

KTS\_Тур\_0A / ru / 2019/08/08 14:37:43 (LLExpopt\_02278) / 2019/08/08 14:37:58 14:37:58  
 KTS\_Тур\_0A / ru / 2019/08/08 14:37:43 (LLExpopt\_02278) / 2019/08/08 14:37:58 14:37:58

### Шарнирный соединитель для лотка LKS

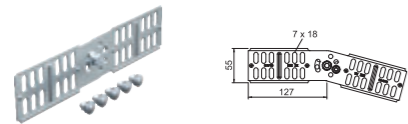

Тип	Высота боковой стенки мм	Уп. Шт.	Вес кг/100 шт.	Арт.-№
<b>RGV 60 FS RU</b>	60	10	25,100	<b>7082012</b>

**Сталь** Сталь  
**FS** оцинкован конвейерным методом

В комплект поставки входит соответствующий крепёжный материал.  
 Шарнирный соединитель для кабельных лотков с высотой боковой стенки 60.

### Угловой соединитель

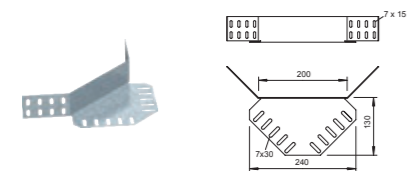

Тип	Высота боковой стенки мм	Уп. Шт.	Вес кг/100 шт.	Арт.-№
<b>REV 60 FS</b>	60	10	35,200	<b>6067972</b>
<b>REV 60 DD</b>	60	10	32,000	<b>6069410</b>

**Сталь** Сталь  
**FS** оцинкован конвейерным методом **DD** цинкование методом двойного погружения

Крепежный материал необходимо заказывать отдельно.  
 Угловой соединитель для кабельных лотков с высотой боковой стенки 60 мм.

### Угловой соединитель для лотка LKS

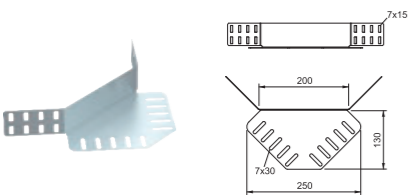

Тип	Высота боковой стенки мм	Уп. Шт.	Вес кг/100 шт.	Арт.-№
<b>REV 60 FS RU</b>	60	10	22,000	<b>6067973</b>

**Сталь** Сталь  
**FS** оцинкован конвейерным методом

Крепежный материал необходимо заказывать отдельно.

### Переходник / концевик

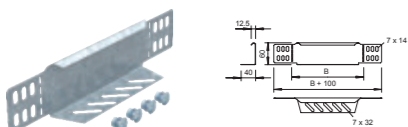

Тип	Высота боковой стенки мм	Размер В мм	Уп. Шт.	Вес кг/100 шт.	Арт.-№
<b>RWEB 610 FS</b>	60	100	1	8,800	<b>7109105</b>
<b>RWEB 615 FS</b>	60	150	1	13,600	<b>7109156</b>
<b>RWEB 620 FS</b>	60	200	1	17,600	<b>7109202</b>
<b>RWEB 630 FS</b>	60	300	1	25,600	<b>7109296</b>
<b>RWEB 640 FS</b>	60	400	1	33,500	<b>7109407</b>
<b>RWEB 650 FS</b>	60	500	1	41,500	<b>7109504</b>
<b>RWEB 660 FS</b>	60	600	1	49,500	<b>7109601</b>
<b>RWEB 605 DD</b>	60	50	1	5,200	<b>7107145</b>
<b>RWEB 610 DD</b>	60	100	1	8,600	<b>7106106</b>
<b>RWEB 615 DD</b>	60	150	1	13,400	<b>7106110</b>
<b>RWEB 620 DD</b>	60	200	1	17,500	<b>7106114</b>
<b>RWEB 630 DD</b>	60	300	1	25,400	<b>7106118</b>
<b>RWEB 640 DD</b>	60	400	1	33,000	<b>7106122</b>
<b>RWEB 650 DD</b>	60	500	1	41,300	<b>7106126</b>
<b>RWEB 660 DD</b>	60	600	1	49,200	<b>7106130</b>

**Сталь** Сталь  
**FS** оцинкован конвейерным методом **DD** цинкование методом двойного погружения

Начиная с высоты боковой стенки 150 мм имеется перфорация дна. В комплекте с соответствующим крепежным материалом.  
 Переходник/Концевик для кабельных лотков, высота боковой стенки которых составляет 60 мм.

### Угловая секция 45° 100-300 мм

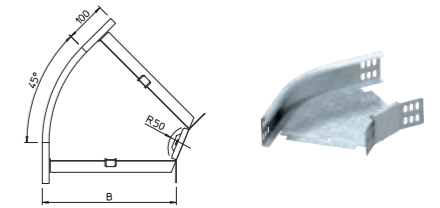

Тип	Размер В мм	Уп. Шт.	Вес кг/100 шт.	Арт.-№
<b>RB 45 610 FS</b>	100	1	57,600	<b>6043763</b>
<b>RB 45 615 FS</b>	150	1	75,000	<b>6043755</b>
<b>RB 45 620 FS</b>	200	1	80,800	<b>6043771</b>
<b>RB 45 630 FS</b>	300	1	82,000	<b>6043798</b>
<b>RB 45 605 FT</b>	50	1	53,000	<b>7066102</b>
<b>RB 45 610 FT</b>	100	1	62,000	<b>7066112</b>
<b>RB 45 615 FT</b>	150	1	80,000	<b>7066158</b>
<b>RB 45 620 FT</b>	200	1	87,400	<b>7066228</b>
<b>RB 45 630 FT</b>	300	1	110,000	<b>7066317</b>

**Сталь** Сталь  
**FS** оцинкован конвейерным методом **FT** Горячая оцинковка

Фасонная деталь поставляется в разобранном состоянии. Угловой соединитель WKV 60 предназначен для секций 90°, и его адаптируют к 45° в месте установки.  
 В комплекте с соответствующими крепежными элементами.

### Угловая секция 45° 400-600 мм

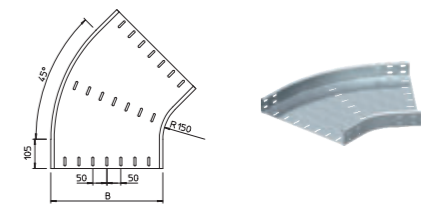

Тип	Размер В мм	Уп. Шт.	Вес кг/100 шт.	Арт.-№
<b>RB 45 640 FS</b>	400	1	301,000	<b>7000383</b>
<b>RB 45 650 FS</b>	500	1	385,900	<b>7000405</b>
<b>RB 45 660 FS</b>	600	1	480,400	<b>7000421</b>
<b>RB 45 640 FT</b>	400	1	301,000	<b>7066406</b>
<b>RB 45 650 FT</b>	500	1	412,800	<b>7066503</b>
<b>RB 45 660 FT</b>	600	1	515,600	<b>7066600</b>

**Сталь** Сталь  
**FS** оцинкован конвейерным методом **FT** Горячая оцинковка

Фасонная деталь круглого исполнения. Внутренний радиус фасонной детали составляет 150 мм.  
 Материал крепления заказывается отдельно.

### Угловая секция 45° для лотка LKS



Тип	Высота боковой стенки мм	Размер В мм	Уп. Шт.	Вес кг/100 шт.	Арт.-№
<b>RBL 45 610 FS RU</b>	60	100	1	20,000	<b>6043682</b>
<b>RBL 45 615 FS RU</b>	60	150	1	25,000	<b>6043683</b>
<b>RBL 45 620 FS RU</b>	60	200	1	33,000	<b>6043684</b>
<b>RBL 45 630 FS RU</b>	60	300	1	49,000	<b>6043686</b>
<b>RBL 45 640 FS RU</b>	60	400	1	69,000	<b>6043688</b>
<b>RBL 45 650 FS RU</b>	60	500	1	93,000	<b>6043690</b>
<b>RBL 45 660 FS RU</b>	60	600	1	121,000	<b>6043692</b>

**Сталь** Сталь  
**FS** оцинкован конвейерным методом

Фасонная деталь поставляется в разобранном состоянии. Угловой соединитель WKV 60 предназначен для секций 90°, и его адаптируют к 45° в месте установки.  
 В комплекте с соответствующими крепежными элементами.

Горизонтальная угловая секция 45° для всех типов кабельных лотков, высота боковой стенки которых составляет 60 мм.

KTS\_Тур\_0A / ru / 2019/08/08 14:37:43 (LLExpopt\_02278) / 2019/08/08 14:37:58 14:37:58  
 KTS\_Тур\_0A / ru / 2019/08/08 14:37:43 (LLExpopt\_02278) / 2019/08/08 14:37:58 14:37:58

Угловая секция 90° 100-300 мм

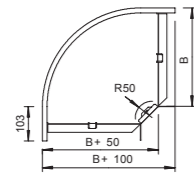
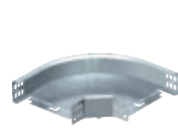

Тип	Размер В мм	Уп. Вес		Арт.-№
		Шт.	кг/100 шт.	
RB 90 610 FS	100	1	71,900	6043216
RB 90 615 FS	150	1	86,000	6043208
RB 90 620 FS	200	1	110,300	6043224
RB 90 630 FS	300	1	167,400	6043232
RB 90 605 FT	50	1	98,000	7125098
RB 90 610 FT	100	1	77,600	7125100
RB 90 615 FT	150	1	93,000	7125189
RB 90 620 FT	200	1	119,600	7125220
RB 90 630 FT	300	1	181,200	7125305

Сталь Сталь

FS оцинкован конвейерным методом FT Горячая оцинковка

Фасонная деталь поставляется в разобранном состоянии. В комплекте с соответствующими крепежными элементами.

Угловая секция 90° 400-600 мм

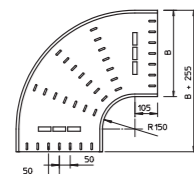

Тип	Размер В мм	Уп. Вес		Арт.-№
		Шт.	кг/100 шт.	
RB 90 640 FS	400	1	472,300	7001290
RB 90 650 FS	500	1	527,000	7001304
RB 90 660 FS	600	1	680,000	7001312
RB 90 640 FT	400	1	507,000	7125410
RB 90 650 FT	500	1	559,000	7125526
RB 90 660 FT	600	1	721,500	7125585

Сталь Сталь

FS оцинкован конвейерным методом FT Горячая оцинковка

Фасонная деталь круглого исполнения. Внутренний радиус фасонной детали составляет 150 мм.

Материал крепления заказывается отдельно.

Угловая секция 90° для лотка LKS

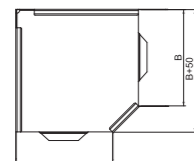
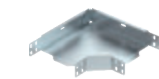

Тип	Высота боковой стенки мм	Размер В мм	Уп. Вес		Арт.-№
			Шт.	кг/100 шт.	
RBL 90 610 FS RU	60	100	1	33,000	6043092
RBL 90 615 FS RU	60	150	1	48,000	6043093
RBL 90 620 FS RU	60	200	1	70,000	6043094
RBL 90 630 FS RU	60	300	1	110,000	6043096
RBL 90 640 FS RU	60	400	1	158,000	6043098
RBL 90 650 FS RU	60	500	1	220,000	6043100
RBL 90 660 FS RU	60	600	1	295,000	6043102

Сталь Сталь

FS оцинкован конвейерным методом

Фасонная деталь поставляется в разобранном состоянии. В комплекте с соответствующими крепежными элементами.

Горизонтальная угловая секция 90° для всех типов кабельных лотков, высота боковой стенки которых составляет 60 мм.

T-образное/крестовое соединение 100-300 мм

Тип	Размер В мм	Уп. Вес		Арт.-№
		Шт.	кг/100 шт.	
RAA 610 FS	100	1	44,200	6040403
RAA 615 FS	150	1	40,100	6040411
RAA 620 FS	200	1	53,100	6040438
RAA 630 FS	300	1	61,900	6040446
RAA 605 FT	50	1	176,000	7121103
RAA 610 FT	100	1	47,700	7121109
RAA 615 FT	150	1	43,400	7121205
RAA 620 FT	200	1	57,500	7121210
RAA 630 FT	300	1	67,100	7121318

Сталь Сталь

FS оцинкован конвейерным методом FT Горячая оцинковка

Фасонная деталь поставляется в разобранном состоянии.

В комплекте с соответствующими крепежными элементами.

Соединение для горизонтального и вертикального использования. Для всех типов кабельных лотков, высота боковой стенки которых составляет 60 мм.

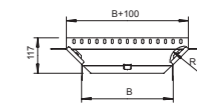

T-образное/крестовое соединение 400-600 мм

Тип	Размер В мм	Уп. Вес		Арт.-№
		Шт.	кг/100 шт.	
RAA 640 FS	400	1	220,000	7002394
RAA 650 FS	500	1	255,000	7002416
RAA 660 FS	600	1	285,000	7002432
RAA 640 FT	400	1	240,000	7121407
RAA 650 FT	500	1	280,000	7121504
RAA 660 FT	600	1	310,000	7121601

Сталь Сталь

FS оцинкован конвейерным методом FT Горячая оцинковка

Фасонная деталь круглого исполнения. Внутренний радиус фасонной детали составляет 150 мм.

Материал крепления заказывается отдельно.

Соединение для горизонтального и вертикального использования. Для всех типов кабельных лотков, высота боковой стенки которых составляет 60 мм.

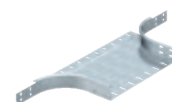
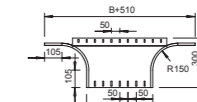

T-образное/крестовое соединение 100-300 мм для лотка LKS

Тип	Высота боковой стенки мм	Размер В мм	Уп. Вес		Арт.-№
			Шт.	кг/100 шт.	
RAA 610 FS RU	60	100	1	18,000	6040252
RAA 615 FS RU	60	150	1	20,000	6040253
RAA 620 FS RU	60	200	1	23,000	6040254
RAA 630 FS RU	60	300	1	27,000	6040256
RAA 640 FS RU	60	400	1	31,000	6040258
RAA 650 FS RU	60	500	1	35,000	6040260
RAA 660 FS RU	60	600	1	40,000	6040262

Сталь Сталь

FS оцинкован конвейерным методом

Фасонная деталь поставляется в разобранном состоянии.

В комплекте с соответствующими крепежными элементами.

Соединение для горизонтального и вертикального использования. Для всех типов кабельных лотков, высота боковой стенки которых составляет 60 мм.

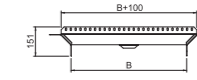

KTS\_Тур\_0A / ru / 2019/08/08 14:37:43 (LLExpopt\_02278) / 2019/08/08 14:37:58 14:37:58

KTS\_Тур\_0A / ru / 2019/08/08 14:37:43 (LLExpopt\_02278) / 2019/08/08 14:37:58 14:37:58

**T-образная секция 100-300 мм**

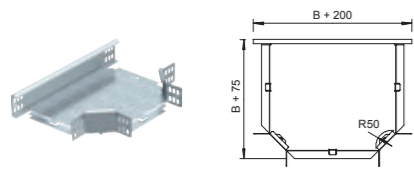

Тип	Ширина мм	Уп. Шт.	Вес кг/100 шт.	Арт.-№
RT 610 FS	100	1	83,200	6043410
RT 615 FS	150	1	101,000	6043402
RT 620 FS	200	1	128,000	6043429
RT 630 FS	300	1	198,200	6043437
RT 610 FT	100	1	89,900	7117116
RT 615 FT	150	1	109,000	7117162
RT 620 FT	200	1	138,000	7117209
RT 630 FT	300	1	215,900	7117306

Сталь Сталь

FS оцинкован конвейерным методом FT Горячая оцинковка

Фасонная деталь поставляется в разобранном состоянии. Все боковые стороны предназначены для кабельных лотков одинаковой ширины. В комплекте с соответствующими крепежными элементами. T-образная секция для всех типов кабельных лотков с высотой боковой стенки 60 мм.

**Крестообразная секция, 100-300 мм**

Тип	Ширина мм	Уп. Шт.	Вес кг/100 шт.	Арт.-№
RK 610 FS	100	1	87,000	6043615
RK 615 FS	150	1	108,000	6043607
RK 620 FS	200	1	110,900	6043623
RK 630 FS	300	1	197,800	6043631
RK 610 FT	100	1	93,000	7113110
RK 620 FT	200	1	144,000	7113218
RK 630 FT	300	1	216,000	7113315

Сталь Сталь

FS оцинкован конвейерным методом FT Горячая оцинковка

Фасонная деталь поставляется в разобранном состоянии. Все боковые стороны предназначены для кабельных лотков одинаковой ширины. В комплекте с соответствующими крепежными элементами. Горизонтальная крестообразная секция для всех типов кабельных лотков с высотой боковой стенки 60 мм.

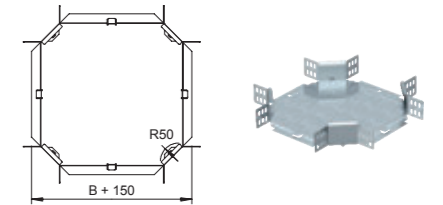

**T-образная секция 400-600 мм**

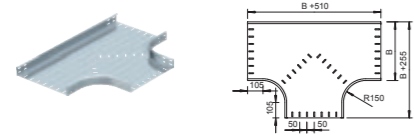

Тип	Ширина мм	Уп. Шт.	Вес кг/100 шт.	Арт.-№
RT 640 FS	400	1	697,000	7003390
RT 650 FS	500	1	804,000	7003412
RT 660 FS	600	1	1.001,000	7003439
RT 640 FT	400	1	746,000	7117396
RT 650 FT	500	1	804,500	7117507
RT 660 FT	600	1	1.001,700	7117604

Сталь Сталь

FS оцинкован конвейерным методом FT Горячая оцинковка

Фасонная деталь круглого исполнения. Внутренний радиус фасонной детали составляет 150 мм. Все боковые стороны предназначены для кабельных лотков одинаковой ширины. Материал крепления заказывается отдельно. T-образная секция для всех типов кабельных лотков с высотой боковой стенки 60 мм.

**Крестообразная секция, 400-600 мм**

Тип	Ширина мм	Уп. Шт.	Вес кг/100 шт.	Арт.-№
RK 640 FS	400	1	800,000	7004397
RK 650 FS	500	1	1.120,000	7004419
RK 660 FS	600	1	1.291,000	7004435
RK 640 FT	400	1	860,000	7113404
RK 650 FT	500	1	1.190,000	7113501
RK 660 FT	600	1	1.370,000	7113609

Сталь Сталь

FS оцинкован конвейерным методом FT Горячая оцинковка

Фасонная деталь круглого исполнения. Внутренний радиус фасонной детали составляет 150 мм. Все боковые стороны предназначены для кабельных лотков одинаковой ширины. Материал крепления заказывается отдельно. Горизонтальная крестообразная секция для всех типов кабельных лотков с высотой боковой стенки 60 мм.

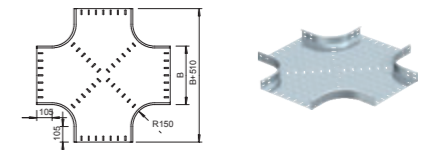

**T-образная секция для лотка LKS**

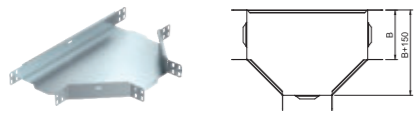

Тип	Высота боковой мер. стенки мм	Размер В мм	Уп. Шт.	Вес кг/100 шт.	Арт.-№
RT 610 FS RU	60	100	1	35,000	6043302
RT 615 FS RU	60	150	1	48,000	6043303
RT 620 FS RU	60	200	1	66,000	6043304
RT 630 FS RU	60	300	1	105,000	6043306
RT 640 FS RU	60	400	1	155,000	6043308
RT 650 FS RU	60	500	1	216,000	6043310
RT 660 FS RU	60	600	1	288,000	6043312

Сталь Сталь

FS оцинкован конвейерным методом

Фасонная деталь поставляется в разобранном состоянии. Все боковые стороны предназначены для кабельных лотков одинаковой ширины. В комплекте с соответствующими крепежными элементами.

**Крестообразная секция для лотка LKS**

Тип	Размер В мм	Толщина материала мм	Уп. Шт.	Вес кг/100 шт.	Арт.-№
RK 610 FS RU	100	0,70	1	39,000	6043652
RK 615 FS RU	150	0,70	1	50,000	6043653
RK 620 FS RU	200	0,70	1	68,000	6043654
RK 630 FS RU	300	0,70	1	105,000	6043656
RK 640 FS RU	400	0,70	1	153,000	6043660
RK 650 FS RU	500	0,70	1	213,000	6043662
RK 660 FS RU	600	0,70	1	283,000	6043664

Сталь Сталь

FS оцинкован конвейерным методом

Фасонная деталь поставляется в разобранном состоянии. Все боковые стороны предназначены для кабельных лотков одинаковой ширины. В комплекте с соответствующими крепежными элементами. Горизонтальная крестообразная секция для всех типов кабельных лотков с высотой боковой стенки 60 мм.

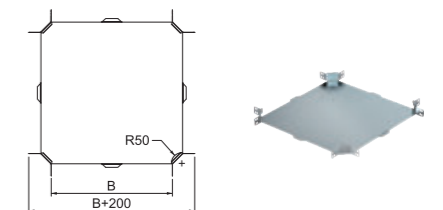

KTS\_Тур\_0A / ru / 2019/08/08 14:37:43 (LLExpof\_02278) / 2019/08/08 14:37:58 14:37:58

KTS\_Тур\_0A / ru / 2019/08/08 14:37:43 (LLExpof\_02278) / 2019/08/08 14:37:58 14:37:58

**Вертикальная угловая секция 90° восходящая**

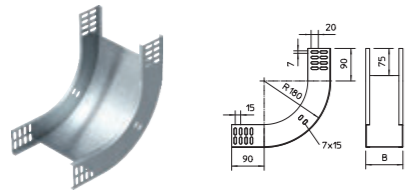

Тип	Высота боковой стенки		Уп. Шт.	Вес кг/100 шт.	Арт.-№
	мм	Размер В мм			
RBV 605 S FS	60	50	1	50,000	7007001
RBV 610 S FS	60	100	1	66,000	7007005
RBV 615 S FS	60	150	1	78,000	7007009
RBV 620 S FS	60	200	1	95,000	7007013
RBV 630 S FS	60	300	1	124,000	7007017
RBV 640 S FS	60	400	1	153,000	7007021
RBV 650 S FS	60	500	1	181,000	7007025
RBV 660 S FS	60	600	1	210,000	7007029
RBV 605 S FT	60	50	1	54,000	7007002
RBV 610 S FT	60	100	1	71,000	7007006
RBV 615 S FT	60	150	1	84,000	7007010
RBV 620 S FT	60	200	1	103,000	7007014
RBV 630 S FT	60	300	1	134,000	7007018
RBV 640 S FT	60	400	1	163,000	7007022
RBV 650 S FT	60	500	1	190,000	7007026
RBV 660 S FT	60	600	1	221,000	7007030

Сталь Сталь

FS оцинкован конвейерным методом FT Горячая оцинковка

Вертикальная угловая секция устанавливается через конец кабельного лотка и фиксируется с помощью болтов.

Крепежный материал необходимо заказать отдельно.

Восходящая вертикальная угловая секция 90° для всех типов кабельных лотков с высотой боковой стенки 60 мм.

**Вертикальная угловая секция 90° нисходящая**

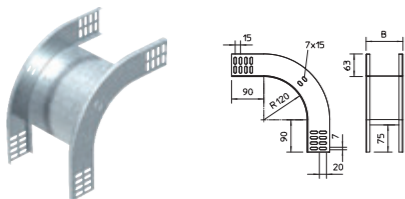

Тип	Высота боковой стенки		Уп. Шт.	Вес кг/100 шт.	Арт.-№
	мм	Размер В мм			
RBV 605 F FS	60	50	1	49,000	7007051
RBV 610 F FS	60	100	1	61,000	7007055
RBV 615 F FS	60	150	1	73,000	7007059
RBV 620 F FS	60	200	1	84,000	7007063
RBV 630 F FS	60	300	1	107,000	7007067
RBV 640 F FS	60	400	1	130,000	7007071
RBV 650 F FS	60	500	1	153,000	7007075
RBV 660 F FS	60	600	1	176,000	7007079
RBV 605 F FT	60	50	1	53,000	7007052
RBV 610 F FT	60	100	1	66,000	7007056
RBV 615 F FT	60	150	1	80,000	7007060
RBV 620 F FT	60	200	1	92,000	7007064
RBV 630 F FT	60	300	1	116,000	7007068
RBV 640 F FT	60	400	1	142,000	7007072
RBV 650 F FT	60	500	1	167,000	7007076
RBV 660 F FT	60	600	1	192,000	7007080

Сталь Сталь

FS оцинкован конвейерным методом FT Горячая оцинковка

Вертикальная угловая секция устанавливается через конец кабельного лотка и фиксируется с помощью болтов.

Крепежный материал необходимо заказать отдельно.

Вертикальная угловая секция 90° в ниспадающем исполнении для всех типов кабельных лотков с высотой боковой стенки 60 мм.

**Регулируемый угол 90° вертикальный**

Тип	Ширина мм	Уп. Вес		Арт.-№
		Шт.	кг/100 шт.	
RGBV 610 FS	100	1	173,700	7006322
RGBV 615 FS	150	1	200,000	7006330
RGBV 620 FS	200	1	219,000	7006349
RGBV 630 FS	300	1	260,000	7006365
RGBV 640 FS	400	1	302,000	7006381
RGBV 650 FS	500	1	367,000	7006411
RGBV 660 FS	600	1	430,000	7006446
RGBV 610 FT	100	1	186,000	7079109
RGBV 615 FT	150	1	200,000	7079141
RGBV 620 FT	200	1	239,000	7079206
RGBV 630 FT	300	1	295,000	7079303
RGBV 640 FT	400	1	349,000	7079400
RGBV 650 FT	500	1	404,000	7079508
RGBV 660 FT	600	1	460,000	7079605

Сталь Сталь

FS оцинкован конвейерным методом FT Горячая оцинковка

Поставляется в разобранном состоянии. Дополнительного крепежного материала не требуется.

Вертикальный регулируемый угол 90°, для всех типов кабельных лотков с высотой боковой стенки 60 мм.

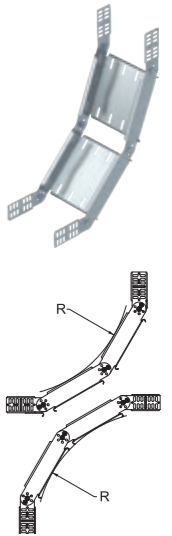

**Элемент вертикального регулируемого угла**

Тип	Ширина мм	Уп. Вес		Арт.-№
		Шт.	кг/100 шт.	
RGBEV 610 FS	100	1	48,100	7005326
RGBEV 615 FS	150	1	63,700	7005334
RGBEV 620 FS	200	1	63,600	7005342
RGBEV 630 FS	300	1	80,400	7005369
RGBEV 640 FS	400	1	114,000	7005385
RGBEV 650 FS	500	1	134,000	7005407
RGBEV 660 FS	600	1	155,900	7005423
RGBEV 610 FT	100	1	52,400	7075103
RGBEV 615 FT	150	1	60,300	7075154
RGBEV 620 FT	200	1	69,300	7075200
RGBEV 630 FT	300	1	87,600	7075308
RGBEV 640 FT	400	1	123,000	7075405
RGBEV 650 FT	500	1	144,000	7075502
RGBEV 660 FT	600	1	167,200	7075596

Сталь Сталь

FS оцинкован конвейерным методом FT Горячая оцинковка

Поворотные соединители RGBV 60 заказываются отдельно.

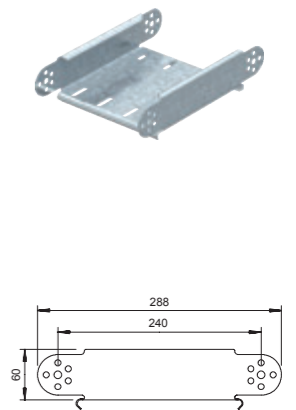

**Элемент вертикального регулируемого угла для лотка LKS**

Тип	Ширина мм	Уп. Вес		Арт.-№
		Шт.	кг/100 шт.	
RGBEV 610 FS RU	100	1	30,000	7005431
RGBEV 615 FS RU	150	1	34,000	7005432
RGBEV 620 FS RU	200	1	39,000	7005433
RGBEV 630 FS RU	300	1	49,000	7005435
RGBEV 640 FS RU	400	1	59,000	7005437
RGBEV 650 FS RU	500	1	69,000	7005439
RGBEV 660 FS RU	600	1	79,000	7005441

Сталь Сталь

FS оцинкован конвейерным методом

Поворотные соединители RGBV 60 заказываются отдельно.

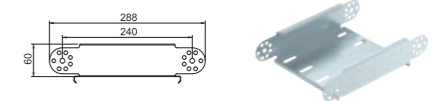

KTS\_Тур\_0A / ru / 2019/08/08 14:37:43 (LLExpopt\_02278) / 2019/08/08 14:37:58 14:37:58

KTS\_Тур\_0A / ru / 2019/08/08 14:37:43 (LLExpopt\_02278) / 2019/08/08 14:37:58 14:37:58

Переходник / концевик для лотка LKS

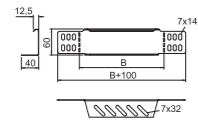

Тип	Высота боковой стенки		Уп. Шт.	Вес кг/100 шт.	Арт.-№
	мм	В мм			
RWEB 610 FS RU	60	100	1	6,000	7109611
RWEB 615 FS RU	60	150	1	8,400	7109612
RWEB 620 FS RU	60	200	1	13,000	7109613
RWEB 630 FS RU	60	300	1	18,600	7109615
RWEB 640 FS RU	60	400	1	24,500	7109617
RWEB 650 FS RU	60	500	1	30,500	7109619
RWEB 660 FS RU	60	600	1	36,400	7109621

Сталь

FS оцинкован конвейерным методом

Переходник / Концевик для кабельных лотков с высотой боковой стенки 60 мм.

Кабельный лоток MKS

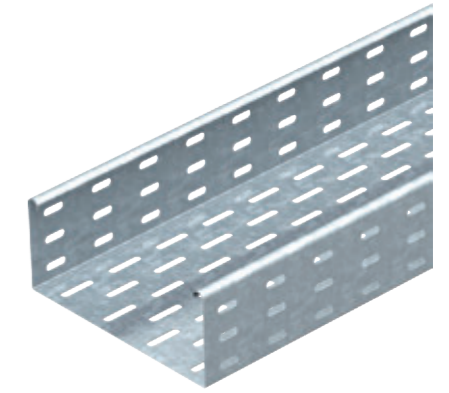

Тип	Толщина материала		Уп. м	Вес кг/100 м	Арт.-№
	мм	мм			
MKS 810 FS	100	1,00	3	207,670	6057101
MKS 820 FS	200	1,00	3	292,334	6057209
MKS 830 FS	300	1,00	3	357,667	6057306
MKS 840 FS	400	1,00	3	423,000	6057403
MKS 850 FS	500	1,00	3	488,000	6057500
MKS 860 FS	600	1,00	3	553,000	6057535
MKS 810 FT	100	1,00	1	230,340	6057543
MKS 820 FT	200	1,00	1	302,000	6057551
MKS 830 FT	300	1,00	1	374,000	6057608
MKS 840 FT	400	1,00	1	445,334	6057616
MKS 850 FT	500	1,00	3	513,000	6057621
MKS 860 FT	600	1,00	1	588,667	6057630

Сталь

FS оцинкован конвейерным методом FT Горячая оцинковка

Включает соединитель типа RLVL 85.

MKS 85 = Система перфорированных листовых лотков для средних нагрузок с высотой боковой стенки 85 мм.

Тип	Длина мм	Размер поперечное сечение	
		В мм	Сечение см <sup>2</sup>
MKS 810 FS	3000	100	83
MKS 820 FS	3000	200	186
MKS 830 FS	3000	300	253
MKS 840 FS	3000	400	338
MKS 850 FS	3000	500	423
MKS 860 FS	3000	600	508

Тип	Нагрузка кН/м		
	1,5 м	2,0 м	2,5 м
MKS 810 FS	1,75	1,1	0,5
MKS 820 FS	1,75	1,1	0,5
MKS 830 FS	1,75	1,1	0,5
MKS 840 FS	1,75	1,1	0,5
MKS 850 FS	1,75	1,1	0,5
MKS 860 FS	1,75	1,1	0,5

Диаграмма нагрузки на кабельный лоток MKS 85

- 1 Допустимая нагрузка на листовый кабельный лоток/кабельный лоток лестничного типа в кН/м без учета временной нагрузки
- 2 Расстояние между опорами в м
- 3 Расстояние между опорами в м
- 4 Прогиб боковой стенки в мм при допустимой нагрузке (кН/м)
- 5 Прогиб боковой стенки в мм при допустимой нагрузке (кН/м)
- 6 Схема нагрузки при методе испытания
- 7 Кривая нагрузки на листовый кабельный лоток/кабельный лоток лестничного типа шириной (в мм)
- 8 Кривая прогиба боковой стенки на каждое расстояние между опорами
- 9 с ширины 300 мм испытано с соединительной полосой SSLB

Размеры

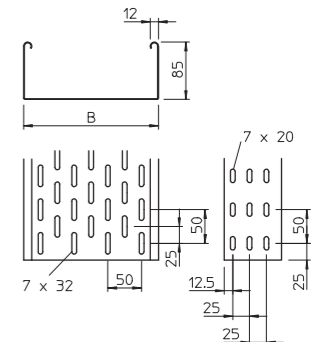

Нагрузка

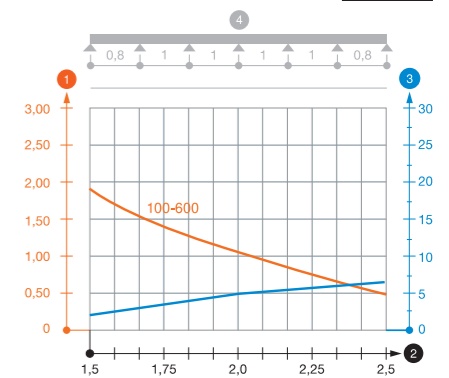

KTS\_Тур\_0A / ru / 2019/08/08 14:37:43 (LLExpof\_02278) / 2019/08/08 14:37:58 14:37:58

KTS\_Тур\_0A / ru / 2019/08/08 14:37:43 (LLExpof\_02278) / 2019/08/08 14:37:58 14:37:58

### Кабельный лоток SKS

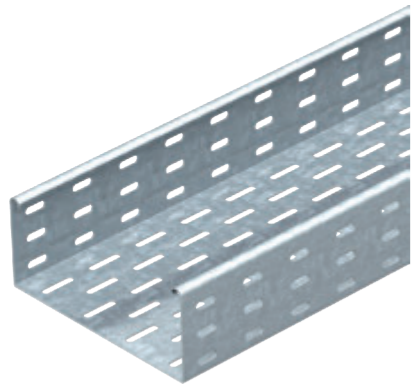

Тип	Ширина мм	Толщина материала мм	Уп. м	Вес кг/100 м	Арт.-№
SKS 810 FS	100	1,50	3	310,340	6058108
SKS 820 FS	200	1,50	3	429,000	6058205
SKS 830 FS	300	1,50	3	527,000	6058302
SKS 840 FS	400	1,50	3	624,000	6058396
SKS 850 FS	500	1,50	3	704,700	6058507
SKS 860 FS	600	1,50	3	821,000	6058604
SKS 810 FT	100	1,50	3	334,000	6058620
SKS 820 FT	200	1,50	3	438,340	6058647
SKS 830 FT	300	1,50	3	543,000	6058663
SKS 840 FT	400	1,50	3	644,000	6058698
SKS 850 FT	500	1,50	3	750,340	6058728
SKS 860 FT	600	1,50	3	856,670	6058744

Сталь Сталь

FS оцинкован конвейерным методом FT Горячая оцинковка

Исполнение FS, включая соединитель типа RLVL 85.

SKS 85 = Система перфорированных листовых лотков для больших нагрузок с высотой боковой стенки 85 мм.

#### Размеры

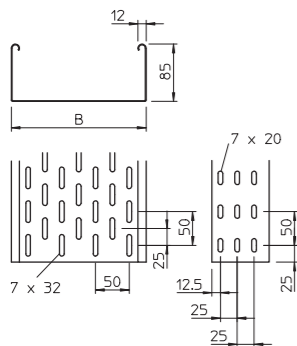

Размер полезное  
Длина В поперечное  
мм мм сечение  
мм мм см<sup>2</sup>

Тип	Длина мм	В мм	Размер сечения см <sup>2</sup>
SKS 810 FS	3000	100	83
SKS 820 FS	3000	200	186
SKS 830 FS	3000	300	253
SKS 840 FS	3000	400	338
SKS 850 FS	3000	500	423
SKS 860 FS	3000	600	508

#### Нагрузка

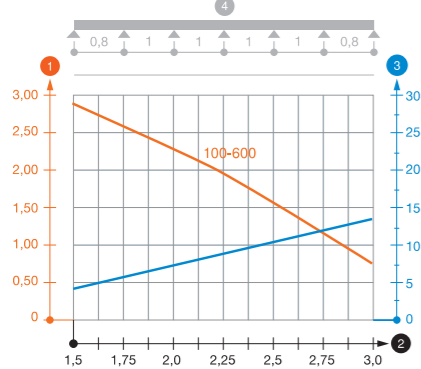

Тип	1,5 м 2,0 м 2,5 м 3,0 м			
	кН/м	кН/м	кН/м	кН/м
SKS 810 FS	2,8	2,25	1,5	0,75
SKS 820 FS	2,8	2,25	1,5	0,75
SKS 830 FS	2,8	2,25	1,5	0,75
SKS 840 FS	2,8	2,25	1,5	0,75
SKS 850 FS	2,8	2,25	1,5	0,75
SKS 860 FS	2,8	2,25	1,5	0,75

#### Диаграмма нагрузки на кабельный лоток SKS 85

1 Допустимая нагрузка на листовый кабельный лоток/кабельный лоток лестничного типа в кН/м без учета временной нагрузки

2 Расстояние между опорами в м

3 Прогиб боковой стенки в мм при допустимой нагрузке (кН/м)

4 Схема нагрузки при методе испытания

— Кривая нагрузки на листовый кабельный лоток/кабельный лоток лестничного типа шириной (в мм)

— Кривая прогиба боковой стенки на каждое расстояние между опорами

\* с ширины 300 мм испытано с соединительной полосой SSLB

### Кабельный лоток SKSU без перфорации

Тип	Ширина мм	Толщина материала мм	Уп. Вес		Арт.-№
			м	кг/100 м	
SKSU 810 FS	100	1,50	6	348,334	6063980
SKSU 820 FS	200	1,50	6	467,334	6063982
SKSU 830 FS	300	1,50	6	586,334	6063984
SKSU 840 FS	400	1,50	6	705,000	6063986
SKSU 850 FS	500	1,50	6	825,000	6063988
SKSU 860 FS	600	1,50	6	943,000	6063990
SKSU 810 FT	100	1,50	6	368,000	6064558
SKSU 820 FT	200	1,50	6	477,667	6064560
SKSU 830 FT	300	1,50	6	599,334	6064562
SKSU 840 FT	400	1,50	3	721,000	6064566
SKSU 850 FT	500	1,50	6	843,000	6064569
SKSU 860 FT	600	1,50	3	964,667	6064573

Сталь Сталь

FS оцинкован конвейерным методом FT Горячая оцинковка

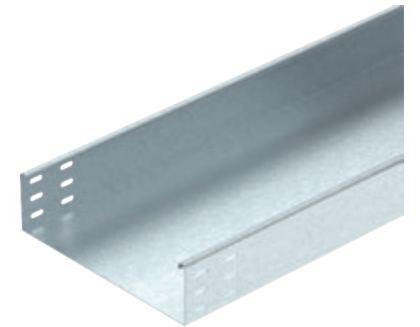

#### Размеры

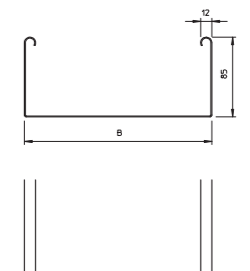

#### Нагрузка

- 1 Допустимая нагрузка на листовый кабельный лоток/кабельный лоток лестничного типа в кН/м без учета временной нагрузки
  - 2 Расстояние между опорами в м
  - 3 Прогиб боковой стенки в мм при допустимой нагрузке (кН/м)
  - 4 Схема нагрузки при методе испытания
- Кривая нагрузки на листовый кабельный лоток/кабельный лоток лестничного типа шириной (в мм)
- Кривая прогиба боковой стенки на каждое расстояние между опорами

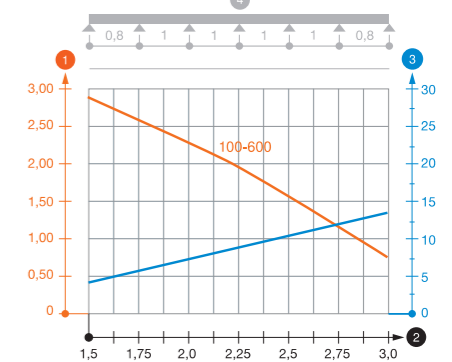

### Разделительная полочка

Тип	Размер Н мм	Толщина материала мм	Размер L мм	Уп. Вес		Арт.-№
				м	кг/100 м	
TSG 85 FS	85	0,75	3000	3	70,300	6062114
TSG 85 DD	85	0,75	3000	3	70,300	6062331

Сталь Сталь

FS оцинкован конвейерным методом DD цинкование методом двойного погружения

Разделительные полочки для разделения кабелей и проводов, отличающихся напряжением или функциями.



### Соединитель для разделительной полочки

Тип	Уп. Вес		Арт.-№
	Шт.	кг/100 шт.	
TSGV A2	10	0,899	6067970

V2A Нержавеющая сталь, А2

Соединитель для безболтового крепления разделительных полочек TSG на боковой стенке любой высоты.

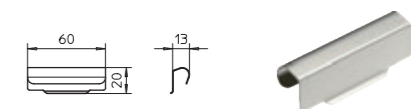

KTS\_Тур\_0A / ru / 2019/08/08 14:37:43 (LLExpopt\_02278) / 2019/08/08 14:37:58 14:37:58  
KTS\_Тур\_0A / ru / 2019/08/08 14:37:43 (LLExpopt\_02278) / 2019/08/08 14:37:58 14:37:58



### Продольный и угловой соединитель

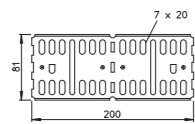
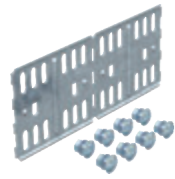

Тип	Высота боковой стенки мм	Уп. Вес		Арт.-№
		Шт.	кг/100 шт.	
<b>RLVL 85 FS</b>	85	10	27,300	<b>6067123</b>
<b>RLVL 85 FT</b>	85	10	28,300	<b>6067816</b>

**Сталь** Сталь  
**FS** оцинкован конвейерным методом **FT** Горячая оцинковка  
 В комплекте с соответствующим крепежным материалом.

### Шарнирный соединитель

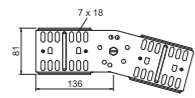
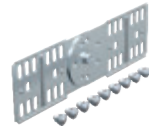

Тип	Высота боковой стенки мм	Уп. Вес		Арт.-№
		Шт.	кг/100 шт.	
<b>RGV 85 FS</b>	85	10	44,100	<b>7082029</b>
<b>RGV 85 FT</b>	85	10	45,900	<b>7082320</b>

**Сталь** Сталь  
**FS** оцинкован конвейерным методом **FT** Горячая оцинковка  
 В комплект поставки входит соответствующий крепежный материал.

### Угловой соединитель

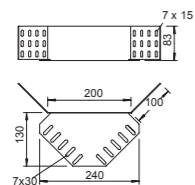

Тип	Высота боковой стенки мм	Уп. Вес		Арт.-№
		Шт.	кг/100 шт.	
<b>REV 85 FS</b>	85	10	61,000	<b>6067980</b>
<b>REV 85 DD</b>	85	10	61,000	<b>6069320</b>

**Сталь** Сталь  
**FS** оцинкован конвейерным методом **DD** цинкование методом двойного погружения  
 Крепежный материал необходимо заказывать отдельно.

### Переходник / концевик

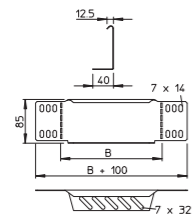
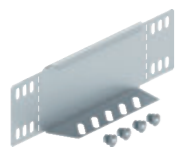

Тип	Высота боковой стенки мм	Размер В мм	Уп. Вес		Арт.-№
			Шт.	кг/100 шт.	
<b>RWEB 810 FS</b>	85	100	1	12,000	<b>7110103</b>
<b>RWEB 820 FS</b>	85	200	1	23,000	<b>7110200</b>
<b>RWEB 830 FS</b>	85	300	1	33,000	<b>7110308</b>
<b>RWEB 840 FS</b>	85	400	1	43,000	<b>7110405</b>
<b>RWEB 850 FS</b>	85	500	1	53,000	<b>7110502</b>
<b>RWEB 860 FS</b>	85	600	1	63,000	<b>7110618</b>
<b>RWEB 810 DD</b>	85	100	1	12,000	<b>7107315</b>
<b>RWEB 820 DD</b>	85	200	1	23,000	<b>7107331</b>
<b>RWEB 830 DD</b>	85	300	1	33,000	<b>7107366</b>
<b>RWEB 840 DD</b>	85	400	1	43,000	<b>7107382</b>
<b>RWEB 850 DD</b>	85	500	1	53,000	<b>7107404</b>
<b>RWEB 860 DD</b>	85	600	1	63,000	<b>7107420</b>

**Сталь** Сталь  
**FS** оцинкован конвейерным методом **DD** цинкование методом двойного погружения  
 Начиная с высоты боковой стенки 150 мм имеется перфорация дна. В комплекте с соответствующим крепежным материалом.

### Угловая секция 45° 100-300 мм

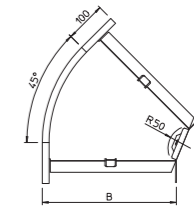

Тип	Размер В мм	Уп. Вес		Арт.-№
		Шт.	кг/100 шт.	
<b>RB 45 810 FS</b>	100	1	60,000	<b>7000472</b>
<b>RB 45 820 FS</b>	200	1	85,000	<b>7000499</b>
<b>RB 45 830 FS</b>	300	1	120,000	<b>7000510</b>
<b>RB 45 810 FT</b>	100	1	65,000	<b>7067119</b>
<b>RB 45 820 FT</b>	200	1	90,000	<b>7067216</b>
<b>RB 45 830 FT</b>	300	1	130,000	<b>7067313</b>

**Сталь** Сталь  
**FS** оцинкован конвейерным методом **FT** Горячая оцинковка  
 Фасонная деталь поставляется в разобранном состоянии. Угловой соединитель WKV 85 предназначен для секций 90°, и его адаптируют к 45° в месте установки. В комплекте с соответствующими крепежными элементами.

### Угловая секция 45° 400-600 мм

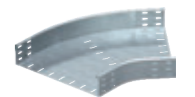
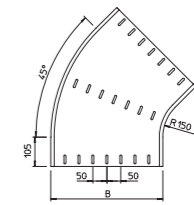

Тип	Размер В мм	Уп. Вес		Арт.-№
		Шт.	кг/100 шт.	
<b>RB 45 840 FS</b>	400	1	320,000	<b>7000529</b>
<b>RB 45 850 FS</b>	500	1	380,000	<b>7000545</b>
<b>RB 45 860 FS</b>	600	1	490,000	<b>7000561</b>
<b>RB 45 840 FT</b>	400	1	340,000	<b>7067402</b>
<b>RB 45 850 FT</b>	500	1	400,000	<b>7067496</b>
<b>RB 45 860 FT</b>	600	1	525,000	<b>7067607</b>

**Сталь** Сталь  
**FS** оцинкован конвейерным методом **FT** Горячая оцинковка  
 Фасонная деталь круглого исполнения. Внутренний радиус фасонной детали составляет 150 мм. Материал крепления заказывается отдельно.

### Угловая секция 90° 100-300 мм

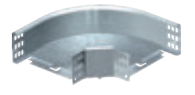
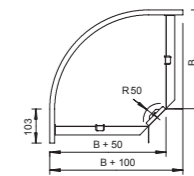

Тип	Размер В мм	Уп. Вес		Арт.-№
		Шт.	кг/100 шт.	
<b>RB 90 810 FS</b>	100	1	65,000	<b>7001762</b>
<b>RB 90 820 FS</b>	200	1	150,000	<b>7001789</b>
<b>RB 90 830 FS</b>	300	1	180,000	<b>7001800</b>
<b>RB 90 810 FT</b>	100	1	70,000	<b>7126127</b>
<b>RB 90 820 FT</b>	200	1	160,000	<b>7126216</b>
<b>RB 90 830 FT</b>	300	1	200,000	<b>7126301</b>

**Сталь** Сталь  
**FS** оцинкован конвейерным методом **FT** Горячая оцинковка  
 Фасонная деталь поставляется в разобранном состоянии. В комплекте с соответствующими крепежными элементами.

### Угловая секция 90° 400-600 мм

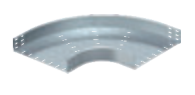
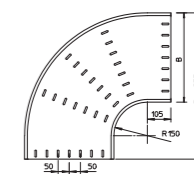

Тип	Размер В мм	Уп. Вес		Арт.-№
		Шт.	кг/100 шт.	
<b>RB 90 840 FS</b>	400	1	500,000	<b>7001819</b>
<b>RB 90 850 FS</b>	500	1	650,000	<b>7001835</b>
<b>RB 90 860 FS</b>	600	1	820,000	<b>7001851</b>
<b>RB 90 840 FT</b>	400	1	540,000	<b>7126417</b>
<b>RB 90 850 FT</b>	500	1	690,000	<b>7126514</b>
<b>RB 90 860 FT</b>	600	1	870,000	<b>7126611</b>

**Сталь** Сталь  
**FS** оцинкован конвейерным методом **FT** Горячая оцинковка  
 Фасонная деталь круглого исполнения. Внутренний радиус фасонной детали составляет 150 мм. Материал крепления заказывается отдельно.

KTS\_Тур\_0A / ru / 2019/08/08 14:37:43 (LLExpopt\_02278) / 2019/08/08 14:37:58 14:37:58

KTS\_Тур\_0A / ru / 2019/08/08 14:37:43 (LLExpopt\_02278) / 2019/08/08 14:37:58 14:37:58

### T-образное/крестовое соединение 100-300 мм

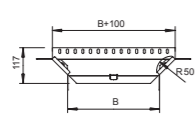
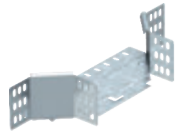

Тип	Ширина мм	Уп. Шт.	Вес кг/100 шт.	Арт.-№
RAA 810 FS	100	1	40,000	7002475
RAA 820 FS	200	1	45,000	7002491
RAA 830 FS	300	1	60,000	7002513
RAA 810 FT	100	1	45,000	7122109
RAA 820 FT	200	1	50,000	7122213
RAA 830 FT	300	1	65,000	7122310

Сталь Сталь

FS оцинкован конвейерным методом FT Горячая оцинковка

Фасонная деталь поставляется в разобранном состоянии. В комплекте с соответствующими крепежными элементами.

Соединение для горизонтального и вертикального использования. Для всех типов кабельных лотков, высота боковой стенки которых составляет 85 мм.

### T-образное/крестовое соединение 400-600 мм

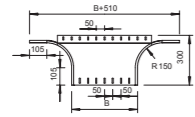

Тип	Ширина мм	Уп. Шт.	Вес кг/100 шт.	Арт.-№
RAA 840 FS	400	1	230,000	7002521
RAA 850 FS	500	1	265,000	7002556
RAA 860 FS	600	1	295,000	7002572
RAA 840 FT	400	1	250,000	7122403
RAA 850 FT	500	1	290,000	7122500
RAA 860 FT	600	1	320,000	7122608

Сталь Сталь

FS оцинкован конвейерным методом FT Горячая оцинковка

Фасонная деталь круглого исполнения. Внутренний радиус фасонной детали составляет 150 мм.

Материал крепления заказывается отдельно.

Соединение для горизонтального и вертикального использования. Для всех типов кабельных лотков, высота боковой стенки которых составляет 85 мм.

### Вертикальная угловая секция 90° восходящая

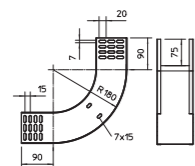

Тип	Высота боковой стенки мм	Размер В мм	Уп. Шт.	Вес кг/100 шт.	Арт.-№
RBV 810 S FS	85	100	1	97,100	7007230
RBV 820 S FS	85	200	1	132,600	7007234
RBV 830 S FS	85	300	1	156,200	7007238
RBV 840 S FS	85	400	1	179,900	7007242
RBV 850 S FS	85	500	1	203,500	7007246
RBV 860 S FS	85	600	1	227,100	7007250
RBV 810 S FT	85	100	1	97,100	7007231
RBV 820 S FT	85	200	1	132,600	7007235
RBV 830 S FT	85	300	1	156,200	7007239
RBV 840 S FT	85	400	1	179,900	7007243
RBV 850 S FT	85	500	1	203,500	7007247
RBV 860 S FT	85	600	1	227,100	7007251

Сталь Сталь

FS оцинкован конвейерным методом FT Горячая оцинковка

Вертикальная угловая секция устанавливается через конец кабельного лотка и фиксируется с помощью болтов.

Крепежный материал необходимо заказать отдельно.

### Вертикальная угловая секция 90° нисходящая

Тип	Высота боковой стенки мм	Размер В мм	Уп. Шт.	Вес кг/100 шт.	Арт.-№
RBV 810 F FS	85	100	1	86,600	7007270
RBV 820 F FS	85	200	1	104,200	7007274
RBV 830 F FS	85	300	1	121,800	7007278
RBV 840 F FS	85	400	1	139,500	7007282
RBV 850 F FS	85	500	1	157,100	7007286
RBV 860 F FS	85	600	1	174,700	7007290
RBV 810 F FT	85	100	1	86,600	7007271
RBV 820 F FT	85	200	1	104,200	7007275
RBV 830 F FT	85	300	1	121,800	7007279
RBV 840 F FT	85	400	1	139,500	7007283
RBV 850 F FT	85	500	1	157,100	7007287
RBV 860 F FT	85	600	1	174,700	7007291

Сталь Сталь

FS оцинкован конвейерным методом FT Горячая оцинковка

Вертикальная угловая секция устанавливается через конец кабельного лотка и фиксируется с помощью болтов.

Крепежный материал необходимо заказать отдельно.

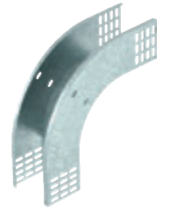
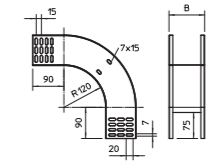

### Регулируемый угол 90° вертикальный

Тип	Ширина мм	Уп. Шт.	Вес кг/100 шт.	Арт.-№
RGBV 810 FS	100	1	244,000	7006462
RGBV 820 FS	200	1	305,000	7006489
RGBV 830 FS	300	1	355,000	7006500
RGBV 840 FS	400	1	407,000	7006527
RGBV 850 FS	500	1	449,000	7006543
RGBV 860 FS	600	1	508,000	7006578
RGBV 810 FT	100	1	261,000	7080107
RGBV 820 FT	200	1	325,000	7080204
RGBV 830 FT	300	1	380,000	7080301
RGBV 840 FT	400	1	435,000	7080409
RGBV 850 FT	500	1	488,000	7080506
RGBV 860 FT	600	1	550,000	7080603

Сталь Сталь

FS оцинкован конвейерным методом FT Горячая оцинковка

Поставляется в разобранном состоянии. Дополнительного крепежного материала не требуется.

Вертикальный регулируемый угол 90° для всех типов кабельных лотков с высотой боковой стенки 85 мм.

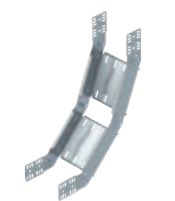
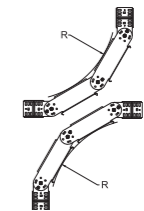

KTS\_Тур\_0A / ru / 2019/08/08 14:37:43 (LLExpopt\_02278) / 2019/08/08 14:37:58 14:37:58

KTS\_Тур\_0A / ru / 2019/08/08 14:37:43 (LLExpopt\_02278) / 2019/08/08 14:37:58 14:37:58

Элемент вертикального регулируемого угла

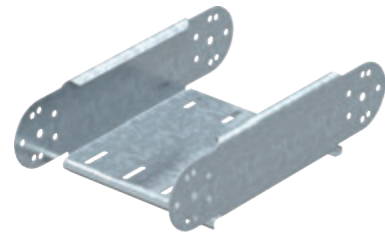

Тип	Высота боковой стенки мм	Уп. Шт.	Вес кг/100 шт.	Арт.-№
RGBEV 810 FS	85	1	71,500	7005466
RGBEV 820 FS	85	1	91,900	7005482
RGBEV 830 FS	85	1	112,400	7005504
RGBEV 840 FS	85	1	133,000	7005520
RGBEV 850 FS	85	1	153,100	7005547
RGBEV 860 FS	85	1	173,400	7005563
RGBEV 810 FT	85	1	76,700	7076096
RGBEV 820 FT	85	1	98,500	7076207
RGBEV 830 FT	85	1	120,500	7076304
RGBEV 840 FT	85	1	142,000	7076401
RGBEV 850 FT	85	1	164,100	7076509
RGBEV 860 FT	85	1	185,900	7076606

Сталь Сталь  
 FS оцинкован конвейерным методом FT Горячая оцинковка  
 Поворотные соединители RGV 85 заказываются отдельно.

Размеры

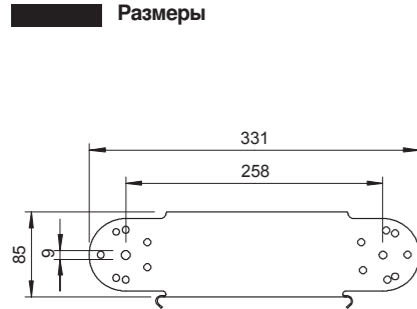

Тип	Ширина мм	Толщина материала мм
RGBEV 820 FS	200	1,00
RGBEV 830 FS	300	1,00
RGBEV 840 FS	400	1,00
RGBEV 850 FS	500	1,00
RGBEV 860 FS	600	1,00

Кабельный лоток MKS



Тип	Ширина мм	Толщина материала мм	Уп. м	Вес кг/100 м	Арт.-№
MKS 120 FS	200	1,00	3	308,500	6060196
MKS 130 FS	300	1,00	3	373,900	6060307
MKS 140 FS	400	1,00	3	463,000	6060404
MKS 155 FS	550	1,00	3	536,700	6060528
MKS 110 FT	100	1,00	3	264,590	6060609
MKS 120 FT	200	1,00	3	335,000	6060625
MKS 130 FT	300	1,00	3	407,000	6060641
MKS 140 FT	400	1,00	3	484,000	6060676

Сталь Сталь  
 FS оцинкован конвейерным методом FT Горячая оцинковка

Включает соединитель типа RLVL 110.  
 MKS 110 = Система перфорированных листовых лотков для средних нагрузок с высотой боковой стенки 110 мм.

Тип	Длина мм	В мм	Размер поперечного сечения мм <sup>2</sup>	Полезное сечение см <sup>2</sup>
MKS 120 FS	3000	200	218	
MKS 130 FS	3000	300	328	
MKS 140 FS	3000	400	438	
MKS 155 FS	3000	550	603	

Тип	1,5 м 2,0 м 2,5 м 3,0 м			
	кН/м	кН/м	кН/м	кН/м
MKS 110 FS	1,85	1,3	0,75	0,6
MKS 120 FS	1,85	1,3	0,75	0,6
MKS 130 FS	1,85	1,3	0,75	0,6
MKS 140 FS	1,85	1,3	0,75	0,6
MKS 155 FS	1,85	1,3	0,75	0,6

Диаграмма нагрузки на кабельный лоток MKS 110

- 1 Допустимая нагрузка на листовый кабельный лоток/кабельный лоток лестничного типа в кН/м без учета временной нагрузки
- 2 Расстояние между опорами в м
- 3 Прогиб боковой стенки в мм при допустимой нагрузке (кН/м)
- 4 Схема нагрузки при методе испытания
- Кривая нагрузки на листовый кабельный лоток/кабельный лоток лестничного типа шириной (в мм)
- Кривая прогиба боковой стенки на каждое расстояние между опорами
- \* с ширины 300 мм испытано с соединительной полосой SSLB

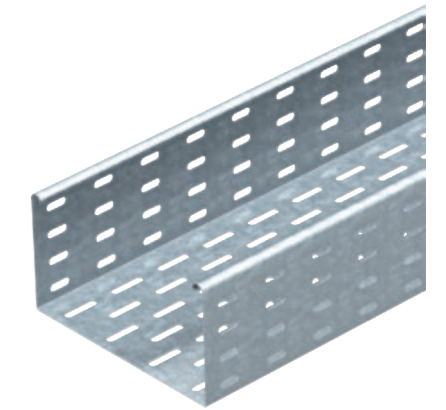

Размеры

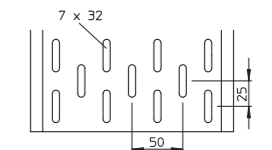
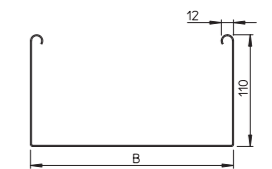

Нагрузка

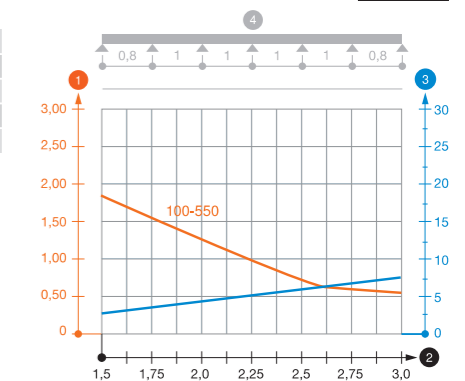

KTS\_Тур\_0A / ru / 2019/08/08 14:37:43 (LLExpopt\_02278) / 2019/08/08 14:37:58 14:37:58

KTS\_Тур\_0A / ru / 2019/08/08 14:37:43 (LLExpopt\_02278) / 2019/08/08 14:37:58 14:37:58

Кабельный лоток SKS

Кабельный лоток SKSU без перфорации

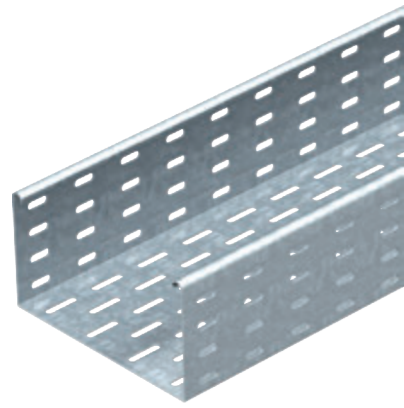

Тип	Ширина мм	Толщина материала мм	Уп. м	Вес кг/100 м	Арт.-№
SKS 110 FS	100	1,50	3	386,000	6061109
SKS 120 FS	200	1,50	3	486,340	6061206
SKS 130 FS	300	1,50	3	584,000	6061303
SKS 140 FS	400	1,50	3	681,670	6061400
SKS 150 FS	500	1,50	3	779,670	6061508
SKS 155 FS	550	1,50	3	830,000	6061559
SKS 110 FT	100	1,50	3	388,680	6061605
SKS 120 FT	200	1,50	3	494,000	6061621
SKS 130 FT	300	1,50	3	598,340	6061656
SKS 140 FT	400	1,50	3	697,340	6061672
SKS 150 FT	500	1,50	3	807,000	6061702
SKS 155 FT	550	1,50	3	856,000	6061729

Сталь Сталь

FS оцинкован конвейерным методом FT Горячая оцинковка

Исполнение FS, включая соединитель типа RLVL 110.

SKS 110 = Система перфорированных листовых лотков для больших нагрузок с высотой боковой стенки 110 мм.

Размеры

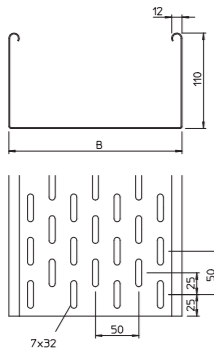

Тип	Длина мм	Размер В мм	Полезное поперечное сечение см²
SKS 110 FS	3000	100	108
SKS 120 FS	3000	200	218
SKS 130 FS	3000	300	328
SKS 140 FS	3000	400	438
SKS 150 FS	3000	500	548
SKS 155 FS	3000	550	603

Нагрузка

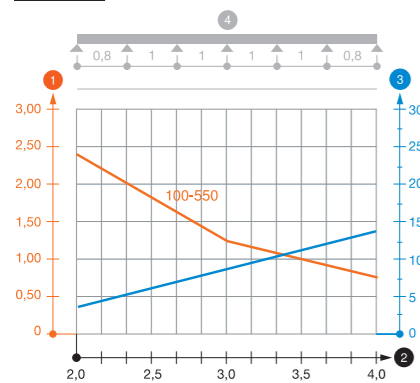

Тип	1,5 м кН/м	2,0 м кН/м	3,0 м кН/м	4,0 м кН/м
SKS 110 FS	3	2,4	1,2	0,8
SKS 120 FS	3	2,4	1,2	0,8
SKS 130 FS	3	2,4	1,2	0,8
SKS 140 FS	3	2,4	1,2	0,8
SKS 150 FS	3	2,4	1,2	0,8
SKS 155 FS	3	2,4	1,2	0,8

Диаграмма нагрузки на кабельный лоток SKS 110

- 1 Допустимая нагрузка на листовый кабельный лоток/кабельный лоток лестничного типа в кН/м без учета временной нагрузки
  - 2 Расстояние между опорами в м
  - 3 Прогиб боковой стенки в мм при допустимой нагрузке (кН/м)
  - 4 Схема нагрузки при методе испытания
- Кривая нагрузки на листовый кабельный лоток/кабельный лоток лестничного типа шириной (в мм)  
 — Кривая прогиба боковой стенки на каждое расстояние между опорами  
 \* с ширины 300 мм испытано с соединительной полосой SSLB

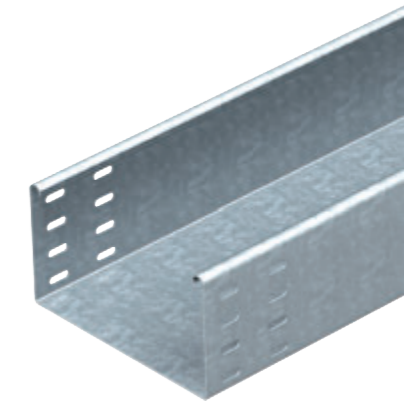

Тип	Ширина мм	Толщина материала мм	Уп. м	Вес кг/100 м	Арт.-№
SKSU 110 FS	100	1,50	3	404,000	6063403
SKSU 120 FS	200	1,50	3	520,000	6063438
SKSU 130 FS	300	1,50	3	637,000	6063454
SKSU 140 FS	400	1,50	3	754,700	6063470
SKSU 150 FS	500	1,50	3	872,000	6063497
SKSU 155 FS	550	1,50	3	935,340	6063500
SKSU 110 FT	100	1,50	3	406,700	6064795
SKSU 120 FT	200	1,50	3	551,340	6064833
SKSU 130 FT	300	1,50	3	694,000	6064884
SKSU 140 FT	400	1,50	3	822,670	6064922
SKSU 150 FT	500	1,50	3	924,670	6064965
SKSU 155 FT	550	1,50	3	991,670	6064973

Сталь Сталь

FS оцинкован конвейерным методом FT Горячая оцинковка

Кабельный лоток с двух сторон имеет соединительные отверстия. Продольные соединители необходимо заказывать отдельно.

SKSU 110 = Система неперфорированных кабельных лотков для больших нагрузок с высотой боковой стенки 110 мм.

Тип	Длина мм	Размер В мм	Полезное поперечное сечение см²
SKSU 110 FS	3000	100	108
SKSU 120 FS	3000	200	218
SKSU 130 FS	3000	300	328
SKSU 140 FS	3000	400	438
SKSU 150 FS	3000	500	548
SKSU 155 FS	3000	550	605

Размеры

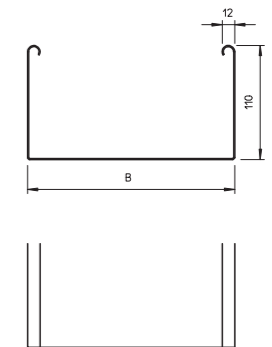

Нагрузка

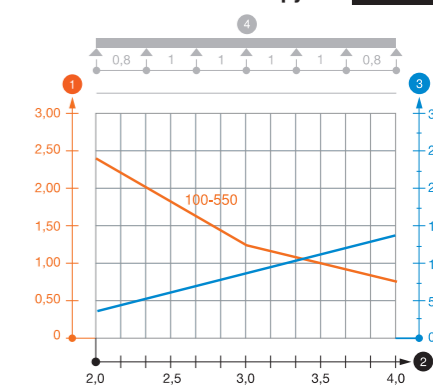

Тип	1,5 м кН/м	2,0 м кН/м	3,0 м кН/м	4,0 м кН/м
SKSU 110 FS	3	2,4	1,2	0,8
SKSU 120 FS	3	2,4	1,2	0,8
SKSU 130 FS	3	2,4	1,2	0,8
SKSU 140 FS	3	2,4	1,2	0,8
SKSU 150 FS	3	2,4	1,2	0,8
SKSU 155 FS	3	2,4	1,2	0,8

Диаграмма нагрузки на кабельный лоток SKSU 110

- 1 Допустимая нагрузка на листовый кабельный лоток/кабельный лоток лестничного типа в кН/м без учета временной нагрузки
  - 2 Расстояние между опорами в м
  - 3 Прогиб боковой стенки в мм при допустимой нагрузке (кН/м)
  - 4 Схема нагрузки при методе испытания
- Кривая нагрузки на листовый кабельный лоток/кабельный лоток лестничного типа шириной (в мм)  
 — Кривая прогиба боковой стенки на каждое расстояние между опорами

Разделительная полочка

Тип	Размер Н мм	Толщина материала мм	Размер L мм	Уп. м	Вес кг/100 м	Арт.-№
TSG 110 FS	110	0,75	3000	3	85,000	6062122
TSG 110 DD	110	0,75	3000	3	85,000	6062335

Сталь Сталь

FS оцинкован конвейерным методом DD цинкование методом двойного погружения

Разделительные полочки для разделения кабелей и проводов, отличающихся напряжением или функциями.

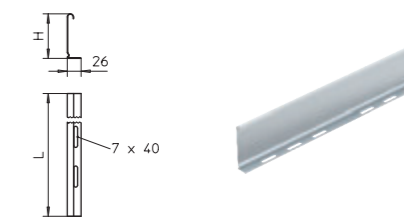

KTS\_Тур\_0A / ru / 2019/08/08 14:37:43 (LLExpopt\_02278) / 2019/08/08 14:37:58 14:37:58

KTS\_Тур\_0A / ru / 2019/08/08 14:37:43 (LLExpopt\_02278) / 2019/08/08 14:37:58 14:37:58



**T-образное/крестовое соединение 100-300 мм**

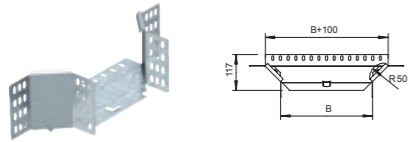

Тип	Размер В, мм	Уп. Вес		Арт.-№
		Шт.	кг/100 шт.	
RAA 110 FS	100	1	45,000	7002637
RAA 120 FS	200	1	55,000	7002653
RAA 130 FS	300	1	70,000	7002688
RAA 110 FT	100	1	50,000	7123116
RAA 120 FT	200	1	60,000	7123213
RAA 130 FT	300	1	75,000	7123310

Сталь Сталь

FS оцинкован конвейерным методом FT Горячая оцинковка

Фасонная деталь поставляется в разобранном состоянии. В комплекте с соответствующими крепежными элементами.

Соединение для горизонтального и вертикального использования. Для всех типов кабельных лотков, высота боковой стенки которых составляет 110 мм.

**T-образное/крестовое соединение 300-550 мм**

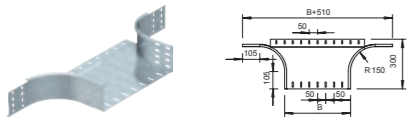

Тип	Размер В, мм	Уп. Вес		Арт.-№
		Шт.	кг/100 шт.	
RAA 140 FS	400	1	250,000	7002696
RAA 150 FS	500	1	285,000	7002726
RAA 155 FS	550	1	300,000	7002734
RAA 140 FT	400	1	270,000	7123396
RAA 150 FT	500	1	310,000	7123507
RAA 155 FT	550	1	325,000	7123558

Сталь Сталь

FS оцинкован конвейерным методом FT Горячая оцинковка

Фасонная деталь круглого исполнения. Внутренний радиус фасонной детали составляет 150 мм.

Материал крепления заказывается отдельно.

Соединение для горизонтального и вертикального использования. Для всех типов кабельных лотков, высота боковой стенки которых составляет 110 мм.

**T-образная секция 100-300 мм**

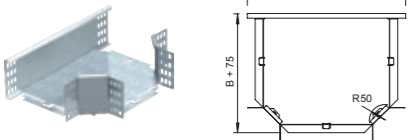

Тип	Размер В, мм	Уп. Вес		Арт.-№
		Шт.	кг/100 шт.	
RT 110 FS	100	1	105,000	7003633
RT 120 FS	200	1	160,000	7003668
RT 130 FS	300	1	235,000	7003684
RT 110 FT	100	1	110,000	7119119
RT 120 FT	200	1	180,000	7119216
RT 130 FT	300	1	250,000	7119313

Сталь Сталь

FS оцинкован конвейерным методом FT Горячая оцинковка

Фасонная деталь поставляется в разобранном состоянии. Все боковые стороны предназначены для кабельных лотков одинаковой ширины. В комплекте с соответствующими крепежными элементами.

**T-образная секция 400-550 мм**

Тип	Размер В, мм	Уп. Вес		Арт.-№
		Шт.	кг/100 шт.	
RT 140 FS	400	1	770,000	7003692
RT 150 FS	500	1	950,000	7003714
RT 140 FT	400	1	825,000	7119402
RT 150 FT	500	1	950,000	7119496
RT 155 FT	550	1	1.100,000	7119550

Сталь Сталь

FS оцинкован конвейерным методом FT Горячая оцинковка

Фасонная деталь круглого исполнения. Внутренний радиус фасонной детали составляет 150 мм. Все боковые стороны предназначены для кабельных лотков одинаковой ширины. Материал крепления заказывается отдельно.

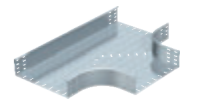
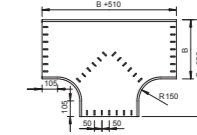

**Крестообразная секция, 100-300 мм**

Тип	Ширина, мм	Уп. Вес		Арт.-№
		Шт.	кг/100 шт.	
RK 110 FS	100	1	110,000	7004648
RK 120 FS	200	1	160,000	7004664
RK 130 FS	300	1	220,000	7004680
RK 110 FT	100	1	120,000	7115113
RK 120 FT	200	1	175,000	7115210
RK 130 FT	300	1	240,000	7115318

Сталь Сталь

FS оцинкован конвейерным методом FT Горячая оцинковка

Фасонная деталь поставляется в разобранном состоянии. Все боковые стороны предназначены для кабельных лотков одинаковой ширины. В комплекте с соответствующими крепежными элементами.

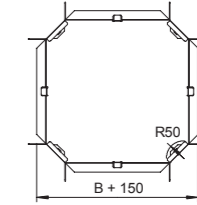

**Крестообразная секция, 400-550 мм**

Тип	Ширина, мм	Уп. Вес		Арт.-№
		Шт.	кг/100 шт.	
RK 140 FS	400	1	906,000	7004699
RK 150 FS	500	1	1.100,000	7004710
RK 140 FT	400	1	960,000	7115407
RK 150 FT	500	1	1.180,000	7115504

Сталь Сталь

FS оцинкован конвейерным методом FT Горячая оцинковка

Фасонная деталь круглого исполнения. Внутренний радиус фасонной детали составляет 150 мм. Все боковые стороны предназначены для кабельных лотков одинаковой ширины. Материал крепления заказывается отдельно.

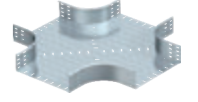
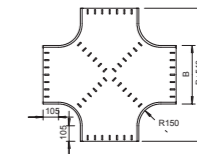

KTS\_Тур\_0A / ru / 2019/08/08 14:37:43 (LLExpopt\_02278) / 2019/08/08 14:37:58 14:37:58

KTS\_Тур\_0A / ru / 2019/08/08 14:37:43 (LLExpopt\_02278) / 2019/08/08 14:37:58 14:37:58

### Вертикальная угловая секция 90° восходящая

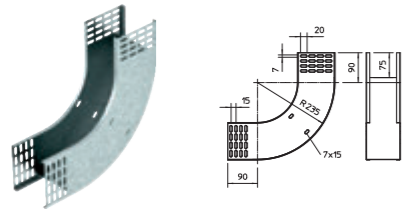

Тип	Высота боковой мер-стенки В		Уп. Шт.	Вес кг/100 шт.	Арт.-№
	мм	мм			
RBV 110 S FS	110	100	1	120,100	7007310
RBV 120 S FS	110	200	1	151,300	7007314
RBV 130 S FS	110	300	1	182,400	7007318
RBV 140 S FS	110	400	1	213,600	7007322
RBV 150 S FS	110	500	1	244,800	7007326
RBV 155 S FS	110	550	1	260,400	7007330
RBV 110 S FT	110	100	1	120,000	7007398
RBV 120 S FT	110	200	1	163,000	7007400
RBV 130 S FT	110	300	1	182,400	7007319
RBV 140 S FT	110	400	1	231,000	7007404
RBV 150 S FT	110	500	1	244,800	7007327
RBV 155 S FT	110	550	1	260,400	7007331

Сталь Сталь  
 FS оцинкован конвейерным методом FT Горячая оцинковка

Вертикальная угловая секция устанавливается через конец кабельного лотка и фиксируется с помощью болтов.  
 Крепежный материал необходимо заказать отдельно.

### Вертикальная угловая секция 90° нисходящая

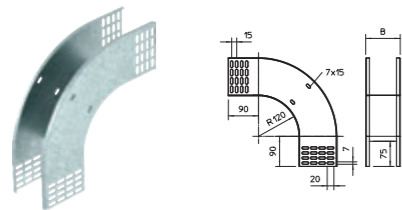

Тип	Высота боковой мер-стенки В		Уп. Шт.	Вес кг/100 шт.	Арт.-№
	мм	мм			
RBV 110 F FS	110	100	1	106,300	7007350
RBV 120 F FS	110	200	1	124,000	7007354
RBV 130 F FS	110	300	1	141,600	7007358
RBV 140 F FS	110	400	1	159,200	7007362
RBV 150 F FS	110	500	1	176,900	7007366
RBV 155 F FS	110	550	1	185,700	7007370
RBV 110 F FT	110	100	1	120,000	7007468
RBV 120 F FT	110	200	1	134,000	7007470
RBV 130 F FT	110	300	1	141,600	7007359
RBV 140 F FT	110	400	1	172,000	7007474
RBV 150 F FT	110	500	1	176,900	7007367
RBV 155 F FT	110	550	1	185,700	7007371

Сталь Сталь  
 FS оцинкован конвейерным методом FT Горячая оцинковка

Вертикальная угловая секция устанавливается через конец кабельного лотка и фиксируется с помощью болтов.  
 Крепежный материал необходимо заказать отдельно.

### Регулируемый угол 90° вертикальный

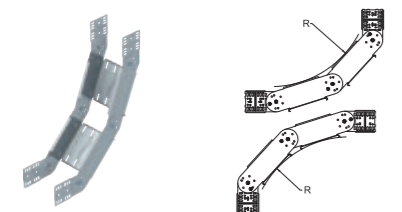

Тип	Ширина мм	Уп. Шт.	Вес кг/100 шт.	Арт.-№
RGBV 120 FS	200	1	420,000	7006640
RGBV 130 FS	300	1	480,000	7006667
RGBV 140 FS	400	1	530,000	7006683
RGBV 150 FS	500	1	580,000	7006705
RGBV 155 FS	550	1	610,000	7006713
RGBV 110 FT	100	1	363,000	7081103
RGBV 120 FT	200	1	420,000	7081200
RGBV 130 FT	300	1	480,000	7081308
RGBV 140 FT	400	1	530,000	7081405
RGBV 150 FT	500	1	580,000	7081502
RGBV 155 FT	550	1	610,000	7081553

Сталь Сталь  
 FS оцинкован конвейерным методом FT Горячая оцинковка

Поставляется в разобранном состоянии. Дополнительного крепежного материала не требуется.  
 Вертикальный регулируемый угол 90° для всех типов кабельных лотков с высотой боковой стенки 110 мм.

### Элемент вертикального регулируемого угла

Тип	Высота боковой мер-стенки мм	Уп. Шт.	Вес кг/100 шт.	Арт.-№
RGBEV 120 FS	110	1	116,800	7005644
RGBEV 130 FS	110	1	137,200	7005660
RGBEV 140 FS	110	1	157,500	7005687
RGBEV 150 FS	110	1	177,900	7005709
RGBEV 155 FS	110	1	188,300	7005717
RGBEV 110 FT	110	1	103,400	7077106
RGBEV 120 FT	110	1	125,200	7077203
RGBEV 130 FT	110	1	147,100	7077300
RGBEV 140 FT	110	1	168,900	7077408
RGBEV 150 FT	110	1	193,600	7077505

Сталь Сталь  
 FS оцинкован конвейерным методом FT Горячая оцинковка  
 Поворотные соединители RGV 110 заказываются отдельно.

Тип	Ширина мм	Толщина материала мм
RGBEV 120 FS	200	1,00
RGBEV 130 FS	300	1,00
RGBEV 140 FS	400	1,00
RGBEV 150 FS	500	1,00
RGBEV 155 FS	550	1,00

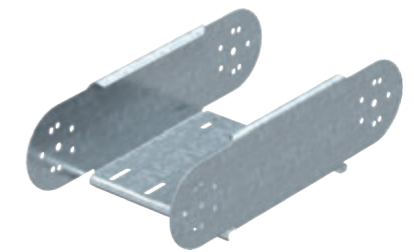

Размеры

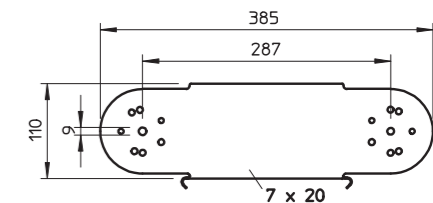

KTS\_Тур\_0A / ru / 2019/08/08 14:37:43 (LLExpport\_02278) / 2019/08/08 14:37:58 14:37:58

### Стыковая планка

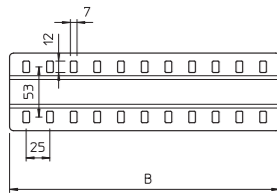

Тип	Размер В мм	Уп. Вес		Арт.-№
		Шт.	кг/100 шт.	
SSLB 100 FS	100	20	7,700	7070205
SSLB 150 FS	150	20	12,200	7070209
SSLB 200 FS	200	20	16,700	7070213
SSLB 300 FS	300	20	25,700	7070217
SSLB 400 FS	400	20	34,700	7070221
SSLB 500 FS	500	20	43,700	7070225
SSLB 550 FS	550	20	48,200	7070229
SSLB 600 FS	600	20	52,700	7070233
SSLB 100 DD	100	20	7,700	7070306
SSLB 150 DD	150	20	12,200	7070310
SSLB 200 DD	200	20	16,700	7070314
SSLB 300 DD	300	20	25,700	7070318
SSLB 400 DD	400	20	34,700	7070322
SSLB 500 DD	500	20	43,700	7070326
SSLB 550 DD	550	20	48,200	7070330
SSLB 600 DD	600	20	52,700	7070334

Сталь Сталь

FS оцинкован конвейерным методом DD цинкование методом двойного погружения

В комплект поставки входит соответствующий крепёжный материал.

Широкие стыковые планки для листовых кабельных лотков и кабельных лотков для больших расстояний.

### Донная вставка

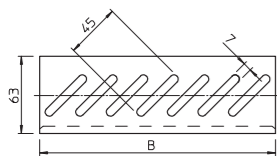

Тип	Размер В мм	Уп. Вес		Арт.-№
		Шт.	кг/100 шт.	
BEB 050 FS	50	100	2,500	7083041
BEB 100 FS	100	100	5,400	7083106
BEB 150 FS	150	100	8,400	7083157
BEB 200 FS	200	100	11,400	7083203
BEB 300 FS	300	100	17,200	7083300
BEB 400 FS	400	100	23,100	7083408
BEB 500 FS	500	50	29,000	7083505
BEB 550 FS	550	50	32,000	7083556
BEB 600 FS	600	50	35,000	7083602
BEB 050 DD	50	100	2,500	7083616
BEB 100 DD	100	100	5,400	7083618
BEB 150 DD	150	100	8,400	7083622
BEB 200 DD	200	100	11,400	7083626
BEB 300 DD	300	100	17,200	7083630
BEB 400 DD	400	100	23,100	7083634
BEB 500 DD	500	50	29,000	7083638
BEB 550 DD	550	50	32,000	7083640
BEB 600 DD	600	50	35,000	7083642

Сталь Сталь

FS оцинкован конвейерным методом DD цинкование методом двойного погружения

Для крепления требуются болты FRSB M6x12, которые необходимо заказать отдельно.

Донная вставка для усиления основания кабельного лотка на его концах и для защиты кабеля.

### Лента для защиты кромок

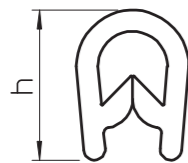

Тип	Размер для толщины материала h		Уп. Вес		Арт.-№
	мм	мм	м	кг/100 м	
KSB 2 PVC	0,75 - 2	10	10	8,000	6072909
KSB 4 PVC	1,5 - 4	15	10	14,000	6072895

ПВХ поливинилхлорид

Лента для защиты кромок со стальной вкладкой, предназначенная для покрытия обрезных концов пластины. Лента черного цвета, устойчивая к воздействию ультрафиолета.

### Крышка неперфорированная

Тип	Размер В мм	Толщина материала мм	Длина мм	Уп. Вес		Арт.-№
				м	кг/100 м	
DRLU 100 FS	100	0,75	3000	3	99,000	6052103
DRLU 150 FS	150	0,75	3000	3	138,270	6052153
DRLU 200 FS	200	1,00	3000	3	177,500	6052210
DRLU 300 FS	300	1,00	3000	3	256,000	6052307
DRLU 400 FS	400	1,00	3000	3	334,670	6052405
DRLU 500 FS	500	1,25	3000	3	619,230	6052512
DRLU 550 FS	550	1,25	3000	3	678,100	6052571
DRLU 600 FS	600	1,25	3000	3	737,000	6052609

Сталь Сталь

FS оцинкован конвейерным методом

Шириной от 500 мм и больше с поперечным гофром.

Неперфорированная крышка для листовых и проволочных лотков.

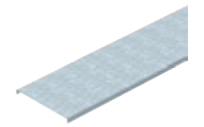
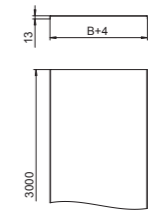

### Крышка неперфорированная для лотка LKS

Тип	Длина мм	Размер В мм	Уп. Вес		Арт.-№
			м	кг/100 м	
DRLU 100 FS RU	3000	100	3	68,667	6052021
DRLU 150 FS RU	3000	150	3	96,334	6052022
DRLU 200 FS RU	3000	200	3	123,667	6052023
DRLU 300 FS RU	3000	300	3	178,667	6052025
DRLU 400 FS RU	3000	400	3	303,334	6052027
DRLU 500 FS RU	3000	500	3	371,000	6052031
DRLU 600 FS RU	3000	600	3	441,667	6052033

Сталь Сталь

FS оцинкован конвейерным методом

Неперфорированная крышка для листовых и проволочных лотков.

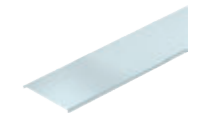
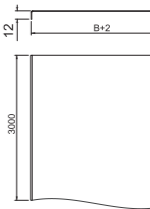

### Фиксатор крышки

Тип	Уп. Вес		Арт.-№
	Шт.	кг/100 шт.	
DKU A2	20	0,794	6065600

V2A Нержавеющая сталь, А2

В зависимости от ширины лотка для надежного крепления 3-метровой крышки используются 4-6 фиксаторов.

Фиксатор крышки предназначен для универсального крепления неперфорированной крышки к листовым и проволочным лоткам, а также мини-каналам AZ.

Для проволочных лотков с боковой стенкой высотой 35 мм фиксатор крышки не требуется.

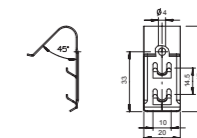

### Фиксатор крышки

Тип	Размер В мм	Уп. Вес		Арт.-№
		Шт.	кг/100 шт.	
DKL 35 A2	50,9	20	1,400	6065503
DKL 45 A2	60,9	20	1,600	6065511
DKL 60 A2	75,9	20	1,800	6065538
DKL 85 A2	95,9	20	2,100	6065546
DKL 110 A2	120,9	20	2,400	6065554

V2A Нержавеющая сталь, А2

Фиксатор крышки для дополнительного крепления крышки, например, при повышенной ветровой нагрузке.

Фиксатор, предусмотренный для надежного крепления крышки к листовым кабельным лоткам и кабельным лоткам лестничного типа.

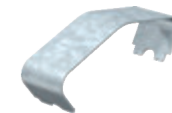
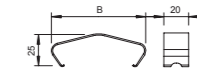

KTS\_Тур\_0A / ru / 2019/08/08 14:37:43 (LLExpopt\_02278) / 2019/08/08 14:37:58 14:37:58

KTS\_Тур\_0A / ru / 2019/08/08 14:37:43 (LLExpopt\_02278) / 2019/08/08 14:37:58 14:37:58



### Крышка

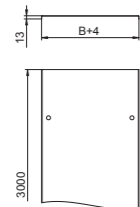
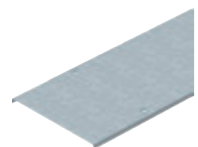

Тип	Размер В мм	Толщина материала мм	Длина мм	Уп. м	Вес кг/100 м	Арт.-№
DRL 050 FS	50	1,00	3000	3	61,070	6052053
DRL 075 FS	75	1,00	3000	3	83,340	6052029
DRL 100 FS	100	1,00	3000	3	103,000	6052096
DRL 150 FS	150	1,00	3000	3	141,667	6052150
DRL 200 FS	200	1,00	3000	3	181,340	6052207
DRL 300 FS	300	1,00	3000	3	259,334	6052304
DRL 400 FS	400	1,00	3000	3	338,670	6052401
DRL 500 FS	500	1,25	3000	3	623,000	6052509
DRL 600 FS	600	1,25	3000	3	741,000	6052606
DRL 550 FS	550	1,25	3000	3	681,670	6052568
DRL 050 FT	50	0,75	3000	3	66,970	6051332
DRL 100 FT	100	0,75	3000	3	106,670	6051340
DRL 150 FT	150	1,00	3000	3	159,340	6051359
DRL 200 FT	200	1,00	3000	3	202,670	6051367
DRL 300 FT	300	1,00	3000	3	289,000	6051383
DRL 400 FT	400	1,50	3000	3	542,000	6051413
DRL 500 FT	500	1,50	3000	3	667,670	6051448
DRL 600 FT	600	1,50	3000	3	793,000	6051472

Сталь Сталь

FS оцинкован конвейерным методом FT Горячая оцинковка

Шириной от 500 мм и больше с поперечным гофром.

Крышка для листовых лотков и каб.лотков лестничного типа с 3 парами фиксаторов.

### Поворотный фиксатор

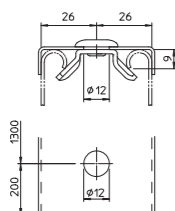

Тип	Уп. Шт.	Вес кг/100 шт.	Арт.-№
DRL 311 2 FT	20	1,700	6065147

Сталь Сталь

FT Горячая оцинковка

Двусторонний фиксатор. Используется для крышки шириной 50 мм.

Фиксатор для дополнительного монтажа.

### Поворотный фиксатор

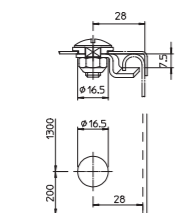
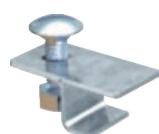

Тип	Уп. Шт.	Вес кг/100 шт.	Арт.-№
DRML 316 DD	10	2,800	6222366
DRML 316 A2	10	2,800	6222358

Сталь Сталь V2A Нержавеющая сталь, A2

DD цинкование методом двойного погружения

Односторонний фиксатор. Используется для крышки шириной от 50 до 600 мм.

Фиксатор для дополнительного монтажа.

### Крышка для угловой секции 45° 100-300 мм

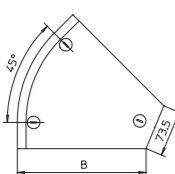
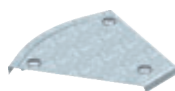

Тип	Ширина мм	Толщина материала мм	Уп. Шт.	Вес кг/100 шт.	Арт.-№
DFB 45 100 FS	100	1,00	1	16,600	7128819
DFB 45 150 FS	150	1,00	1	24,600	7128827
DFB 45 200 FS	200	1,00	1	34,600	7128835
DFB 45 300 FS	300	1,00	1	57,600	7128851

Сталь Сталь

FS оцинкован конвейерным методом

Крышку можно устанавливать на фасонные детали с боковыми стенками любой высоты.

Крышка угловой секции 45° с предварительно установленными зажимами.

### Крышка для угловой секции 45° 400-600 мм

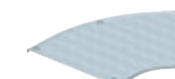
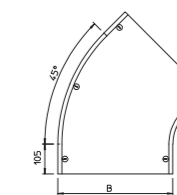

Тип	Размер В мм	Толщина материала мм	Уп. Шт.	Вес кг/100 шт.	Арт.-№
DFB 45 400 FS	400	1,25	1	218,600	7128886
DFB 45 500 FS	500	1,25	1	252,800	7128908
DFB 45 550 FS	550	1,25	1	324,000	7128916
DFB 45 600 FS	600	1,25	1	362,800	7128924

Сталь Сталь

FS оцинкован конвейерным методом

Крышку можно устанавливать на фасонные детали с боковыми стенками любой высоты.

Крышка угловой секции 45° с предварительно установленными зажимами.

### Крышка для угловой секции 45° 100-300 мм, для лотка LKS

Тип	Размер В мм	Толщина материала мм	Уп. Шт.	Вес кг/100 шт.	Арт.-№
DFB 45 100 FS RU	100	0,70	1	6,000	7128931
DFB 45 150 FS RU	150	0,70	1	11,000	7128932
DFB 45 200 FS RU	200	0,70	1	18,000	7128933
DFB 45 300 FS RU	300	0,70	1	31,000	7128935
DFB 45 400 FS RU	400	0,70	1	48,000	7128937
DFB 45 500 FS RU	500	0,70	1	69,000	7128939
DFB 45 600 FS RU	600	0,70	1	94,000	7128941

Сталь Сталь

FS оцинкован конвейерным методом

Крышку можно устанавливать на фасонные детали с боковыми стенками любой высоты.

Крышка угловой секции 45° с предварительно установленными зажимами.

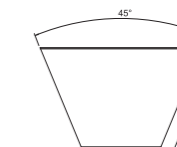

### Крышка для угловой секции 90° 050-300 мм

Тип	Размер В мм	Толщина материала мм	Уп. Шт.	Вес кг/100 шт.	Арт.-№
DFB 90 100 FS	100	1,00	1	15,500	7129610
DFB 90 150 FS	150	1,00	1	41,400	7129629
DFB 90 200 FS	200	1,00	1	58,400	7129637
DFB 90 300 FS	300	1,00	1	102,400	7129653

Сталь Сталь

FS оцинкован конвейерным методом

Крышку можно устанавливать на фасонные детали с боковыми стенками любой высоты.

Крышка угловой секции 90° с предварительно установленными зажимами.

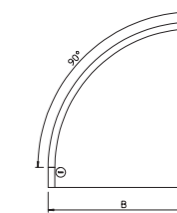

### Крышка для угловой секции 90° 400-600 мм

Тип	Размер В мм	Толщина материала мм	Уп. Шт.	Вес кг/100 шт.	Арт.-№
DFB 90 400 FS	400	1,25	1	340,000	7129688
DFB 90 500 FS	500	1,25	1	455,000	7129718
DFB 90 550 FS	550	1,25	1	517,000	7129726
DFB 90 600 FS	600	1,25	1	640,000	7129734

Сталь Сталь

FS оцинкован конвейерным методом

Крышку можно устанавливать на фасонные детали с боковыми стенками любой высоты.

Крышка угловой секции 90° с предварительно установленными зажимами.

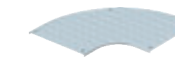
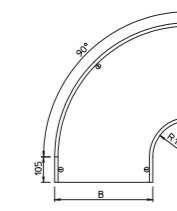

KTS\_Тур\_0A / ru / 2019/08/08 14:37:43 (LLExpopt\_02278) / 2019/08/08 14:37:58 14:37:58

KTS\_Тур\_0A / ru / 2019/08/08 14:37:43 (LLExpopt\_02278) / 2019/08/08 14:37:58 14:37:58

### Крышка для угловой секции 90° 050-300 мм, для лотка LKS°

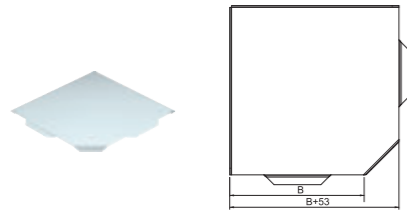

Тип	Размер В мм	Толщина материала мм	Уп. Шт.	Вес кг/100 шт.	Арт.-№
DFB 90 100 FS RU	100	0,70	1	13,000	7129741
DFB 90 150 FS RU	150	0,70	1	23,000	7129742
DFB 90 200 FS RU	200	0,70	1	37,000	7129743
DFB 90 300 FS RU	300	0,70	1	71,000	7129745
DFB 90 400 FS RU	400	0,70	1	116,000	7129747
DFB 90 500 FS RU	500	0,70	1	171,000	7129749
DFB 90 600 FS RU	600	0,70	1	238,000	7129751

Сталь

FS оцинкован конвейерным методом

Крышку можно устанавливать на фасонные детали с боковыми стенками любой высоты.  
Крышка угловой секции 90° с предварительно установленными фиксаторами.

### Крышка для Т-образной секции

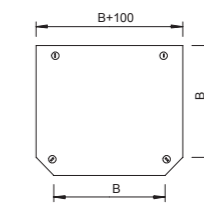

Тип	Ширина мм	Толщина материала мм	Уп. Шт.	Вес кг/100 шт.	Арт.-№
DFT 100 FS	100	1,00	1	30,400	7128215
DFT 150 FS	150	1,00	1	40,000	7128223
DFT 200 FS	200	1,00	1	60,000	7128231
DFT 300 FS	300	1,00	1	115,000	7128266

Сталь

FS оцинкован конвейерным методом

Крышку можно устанавливать на фасонные детали с боковыми стенками любой высоты.  
Крышка Т-образной секции с поворотными фиксаторами.

### Крышка для Т-образного/крестового соединения

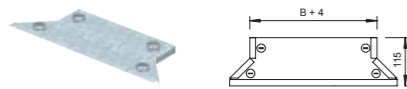

Тип	Ширина мм	Толщина материала мм	Уп. Шт.	Вес кг/100 шт.	Арт.-№
DFAA 100 FS	100	1,00	1	25,000	7128428
DFAA 150 FS	150	1,00	1	30,000	7128436
DFAA 200 FS	200	1,00	1	34,000	7128444
DFAA 300 FS	300	1,00	1	43,000	7128460

Сталь

FS оцинкован конвейерным методом

Крышку можно устанавливать на фасонные детали с боковыми стенками любой высоты.  
Крышка Т-образной/крестообразной секции с установленными поворотными фиксаторами.

### Крышка для Т-образной секции

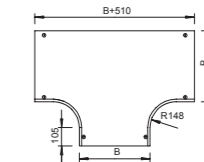

Тип	Ширина мм	Толщина материала мм	Уп. Шт.	Вес кг/100 шт.	Арт.-№
DFT 400 FS	400	1,25	1	505,000	7128282
DFT 500 FS	500	1,25	1	670,000	7128304
DFT 600 FS	600	1,25	1	854,000	7128320

Сталь

FS оцинкован конвейерным методом

Крышку можно устанавливать на фасонные детали с боковыми стенками любой высоты.  
Крышка Т-образной секции с поворотными фиксаторами.

### Крышка для Т-образного/крестового соединения

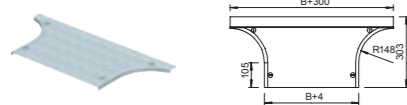

Тип	Размер В мм	Толщина материала мм	Уп. Шт.	Вес кг/100 шт.	Арт.-№
DFAA 500 FS	500	1,25	1	174,000	7128509
DFAA 550 FS	550	1,25	1	186,000	7128517
DFAA 600 FS	600	1,25	1	200,000	7128525

Сталь

FS оцинкован конвейерным методом

Крышку можно устанавливать на фасонные детали с боковыми стенками любой высоты.  
Крышка Т-образной/крестообразной секции с установленными поворотными фиксаторами.

### Крышка Т-образной секции для лотка LKS

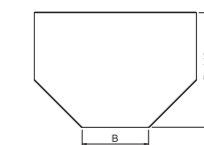

Тип	Размер В мм	Толщина материала мм	Уп. Шт.	Вес кг/100 шт.	Арт.-№
DFT 100 FS RU	100	0,70	1	16,000	7128331
DFT 150 FS RU	150	0,70	1	27,000	7128332
DFT 200 FS RU	200	0,70	1	42,000	7128333
DFT 300 FS RU	300	0,70	1	78,000	7128335
DFT 400 FS RU	400	0,70	1	125,000	7128337
DFT 500 FS RU	500	0,70	1	182,000	7128339
DFT 600 FS RU	600	0,70	1	251,000	7128341

Сталь

FS оцинкован конвейерным методом

Крышку можно устанавливать на фасонные детали с боковыми стенками любой высоты.  
Крышка Т-образной секции с поворотными фиксаторами.

### Крышка для Т-образного/крестового соединения, для лотка LKS



Тип	Размер В мм	Толщина материала мм	Уп. Шт.	Вес кг/100 шт.	Арт.-№
DFAA 100 FS RU	100	0,70	1	4,000	7128531
DFAA 150 FS RU	150	0,70	1	6,000	7128532
DFAA 200 FS RU	200	0,70	1	9,000	7128533
DFAA 300 FS RU	300	0,70	1	11,000	7128535
DFAA 400 FS RU	400	0,70	1	13,000	7128537
DFAA 500 FS RU	500	0,70	1	16,000	7128539
DFAA 600 FS RU	600	0,70	1	18,000	7128541

Сталь

FS оцинкован конвейерным методом

Крышку можно устанавливать на фасонные детали с боковыми стенками любой высоты.  
Крышка Т-образной/крестообразной секции с установленными поворотными фиксаторами.

### Крышка для крестообразной секции

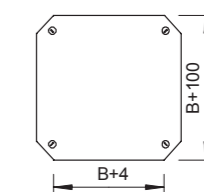

Тип	Ширина мм	Толщина материала мм	Уп. Шт.	Вес кг/100 шт.	Арт.-№
DFK 100 FS	100	1,25	1	44,500	7128614
DFK 150 FS	150	1,25	1	62,500	7128622
DFK 200 FS	200	1,25	1	83,500	7128630
DFK 300 FS	300	1,25	1	138,500	7128657

Сталь

FS оцинкован конвейерным методом

Крышку можно устанавливать на фасонные детали с боковыми стенками любой высоты.  
Крышка крестообразной секции с поворотными фиксаторами.

KTS\_Тур\_0A / ru / 2019/08/08 14:37:43 (LLExpopt\_02278) / 2019/08/08 14:37:58 14:37:58

KTS\_Тур\_0A / ru / 2019/08/08 14:37:43 (LLExpopt\_02278) / 2019/08/08 14:37:58 14:37:58

### Крышка для крестообразной секции

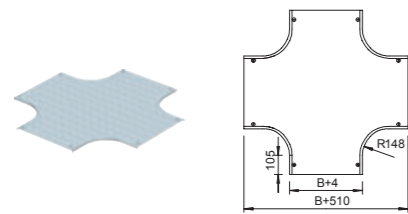

Тип	Ширина мм	Толщина материала мм	Уп. Шт.	Вес кг/100 шт.	Арт.-№
DFK 400 FS	400	1,25	1	624,000	7128673
DFK 500 FS	500	1,25	1	810,000	7128703
DFK 600 FS	600	1,25	1	1.020,000	7128738

Сталь  
FS оцинкован конвейерным методом

Крышку можно устанавливать на фасонные детали с боковыми стенками любой высоты.  
Крышка крестообразной секции с поворотными фиксаторами.

### Крышка Т-образной секции для лотка LKS

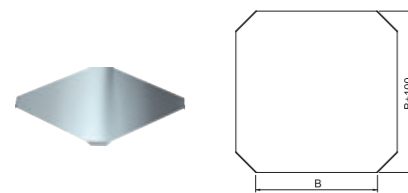

Тип	Размер В мм	Толщина материала мм	Уп. Шт.	Вес кг/100 шт.	Арт.-№
DFK 100 FS RU	100	0,70	1	19,000	7128750
DFK 150 FS RU	150	0,70	1	31,000	7128752
DFK 200 FS RU	200	0,70	1	49,000	7128754
DFK 300 FS RU	300	0,70	1	87,000	7128756
DFK 400 FS RU	400	0,70	1	136,000	7128758
DFK 500 FS RU	500	0,70	1	195,000	7128760
DFK 600 FS RU	600	0,70	1	266,000	7128762

Сталь  
FS оцинкован конвейерным методом

Крышку можно устанавливать на фасонные детали с боковыми стенками любой высоты.  
Крышка крестообразной секции с поворотными фиксаторами.

### Крышка вертикальной угловой секции 90° восходящая

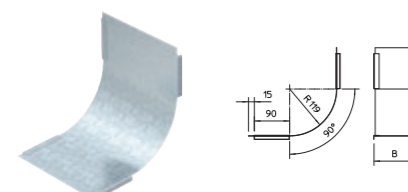

Тип	Размер В мм	Толщина материала мм	Уп. Шт.	Вес кг/100 шт.	Арт.-№
DBV 050 S FS	50	0,75	1	11,000	7130801
DBV 100 S FS	100	0,75	1	21,000	7130805
DBV 150 S FS	150	0,75	1	30,000	7130809
DBV 200 S FS	200	0,75	1	39,000	7130813
DBV 300 S FS	300	0,75	1	49,000	7130817
DBV 400 S FS	400	0,75	1	68,000	7130821
DBV 500 S FS	500	0,75	1	86,000	7130825
DBV 600 S FS	600	0,75	1	105,000	7130829

Сталь  
FS оцинкован конвейерным методом

Крепление обеспечивается за счет соединения внахлест крышек кабельного лотка.  
Дополнительно крышка может быть закреплена фиксаторами.  
Крышка для всех восходящих вертикальных угловых секций.

### Крышка вертикальной угловой секции 90° нисходящая, высота боковой стенки 35

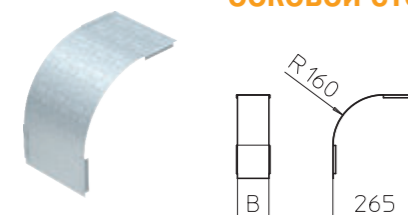

Тип	Высота боковой стенки мм	Ширина мм	Толщина материала мм	Уп. Шт.	Вес кг/100 шт.	Арт.-№
DBV 35 050 F FS	35	50	0,75	1	13,000	7130760
DBV 35 100 F FS	35	100	0,75	1	23,000	7130764
DBV 35 150 F FS	35	150	0,75	1	37,000	7130768
DBV 35 200 F FS	35	200	0,75	1	45,000	7130772
DBV 35 300 F FS	35	300	0,75	1	67,000	7130776

Сталь  
FS оцинкован конвейерным методом

Крепление обеспечивается за счет соединения внахлест крышек кабельного лотка.  
Дополнительно крышку можно закрепить фиксаторами.

### Крышка вертикальной угловой секции 90° нисходящая, высота боковой стенки 60

Тип	Высота боковой стенки мм	Ширина мм	Толщина материала мм	Уп. Шт.	Вес кг/100 шт.	Арт.-№
DBV 60 050 F FS	60	50	0,75	1	13,500	7130847
DBV 60 100 F FS	60	100	0,75	1	25,200	7130852
DBV 60 150 F FS	60	150	0,75	1	36,900	7130856
DBV 60 200 F FS	60	200	0,75	1	48,700	7130860
DBV 60 300 F FS	60	300	0,75	1	72,300	7130864
DBV 60 400 F FS	60	400	0,75	1	95,800	7130868
DBV 60 500 F FS	60	500	0,75	1	119,300	7130872
DBV 60 600 F FS	60	600	0,75	1	142,800	7130876

Сталь  
FS оцинкован конвейерным методом

Крепление обеспечивается за счет соединения внахлест крышек кабельного лотка.  
Дополнительно крышку можно закрепить фиксаторами.

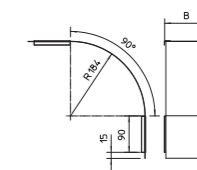

### Крышка вертикальной угловой секции 90° нисходящая, высота боковой стенки 85

Тип	Высота боковой стенки мм	Ширина мм	Толщина материала мм	Уп. Шт.	Вес кг/100 шт.	Арт.-№
DBV 85 100 F FS	85	100	0,75	1	27,100	7130990
DBV 85 200 F FS	85	200	0,75	1	52,500	7130994
DBV 85 300 F FS	85	300	0,75	1	77,800	7130998
DBV 85 400 F FS	85	400	0,75	1	103,200	7131002
DBV 85 500 F FS	85	500	0,75	1	128,500	7131006
DBV 85 600 F FS	85	600	0,75	1	153,900	7131010

Сталь  
FS оцинкован конвейерным методом

Крепление обеспечивается за счет соединения внахлест крышек кабельного лотка.  
Дополнительно крышку можно закрепить фиксаторами.

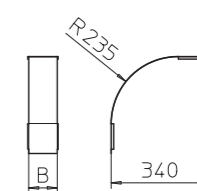

### Крышка вертикальной угловой секции 90° нисходящая, высота боковой стенки 110

Тип	Высота боковой стенки мм	Ширина мм	Толщина материала мм	Уп. Шт.	Вес кг/100 шт.	Арт.-№
DBV 110 100 F FS	110	100	0,75	1	29,000	7131030
DBV 110 150 F FS	110	150	0,75	1	42,600	7131032
DBV 110 200 F FS	110	200	0,75	1	56,200	7131034
DBV 110 300 F FS	110	300	0,75	1	83,400	7131038
DBV 110 400 F FS	110	400	0,75	1	110,600	7131042
DBV 110 500 F FS	110	500	0,75	1	137,800	7131046
DBV 110 550 F FS	110	550	0,75	1	151,400	7131050
DBV 110 600 F FS	110	600	0,75	1	165,000	7131052

Сталь  
FS оцинкован конвейерным методом

Крепление обеспечивается за счет соединения внахлест крышек кабельного лотка.  
Дополнительно крышку можно закрепить фиксаторами.

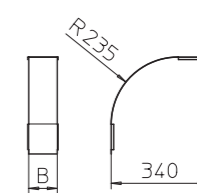

KTS\_Тур\_0A / ru / 2019/08/08 14:37:43 (LLExpopt\_02278) / 2019/08/08 14:37:58 14:37:58  
KTS\_Тур\_0A / ru / 2019/08/08 14:37:43 (LLExpopt\_02278) / 2019/08/08 14:37:58 14:37:58



## Системы кабельных лотков лестничного типа

	<b>Высота боковой стенки 60 мм</b>	120
	<b>Высота боковой стенки 110 мм</b>	127
	<b>Аксессуары для кабельных лотков лестничного типа с высотой боковой стенки 45, 60, 110 мм</b>	132

### Кабельный лоток лестничного типа LG 60 NS

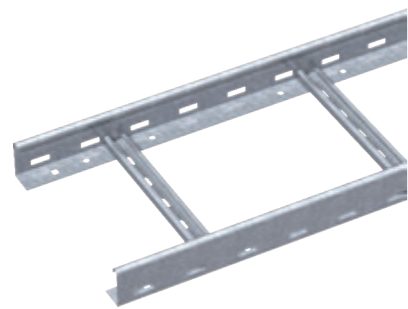

Тип	Ширина борта мм	Толщина борта мм	Уп. м	Вес кг/100 м	Арт.-№
LG 620 NS 3 FS	200	1,5	3	247,640	6208506
LG 630 NS 3 FS	300	1,5	3	262,070	6208509
LG 650 NS 3 FS	500	1,5	3	301,670	6208515
LG 640 NS 6 FS	400	1,5	6	276,070	6208587
LG 620 NS 6 FT	200	1,5	6	264,770	6208603
LG 630 NS 6 FT	300	1,5	6	280,100	6208606
LG 640 NS 6 FT	400	1,5	6	295,440	6208609
LG 650 NS 6 FT	500	1,5	6	321,770	6208612
LG 660 NS 6 FT	600	1,5	6	339,440	6208615

Сталь Сталь

FS оцинкован конвейерным методом FT Горячая оцинковка

Кабельные лотки лестничного типа поставляются в сложенном виде. Подробную информацию о зажимных скобах 2056 смотрите в разделе "Системы вертикальных кабельных лотков лестничного типа".

Кабельный лоток лестничного типа с перфорированными боковыми стенками высотой 60 мм, с перекладиной NS.

#### Размеры

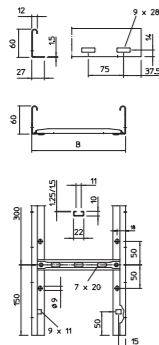

Тип	Длина мм	Ширина борта мм	Толщина борта мм	Полезное поперечное сечение см <sup>2</sup>	Расстояние между перекладинами мм
LG 620 NS 3 FS	3000	200	1,5	98	300
LG 630 NS 3 FS	3000	300	1,5	148	300
LG 640 NS 6 FS	6000	400	1,5	198	300
LG 650 NS 3 FS	3000	500	1,5	248	300
LG 660 NS 6 FT	6000	600	1,5	298	300

#### Нагрузка

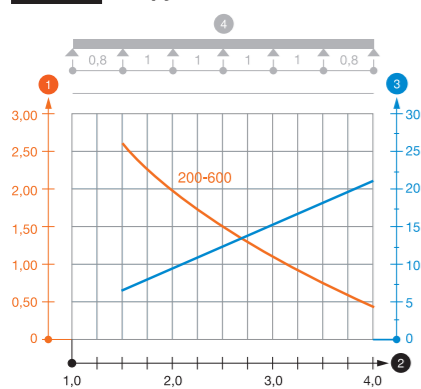

Тип	2,0 м кН/м	2,5 м кН/м	3,0 м кН/м	4,0 м кН/м
LG 620 NS 3 FS	2	1,5	1	0,4
LG 630 NS 3 FS	2	1,5	1	0,4
LG 650 NS 3 FS	2	1,5	1	0,4

#### Диаграмма нагрузки LG 60 NS

- Допустимая нагрузка на листовой кабельный лоток/кабельный лоток лестничного типа в кН/м без учета временной нагрузки
  - Расстояние между опорами в м
  - Прогиб боковой стенки в мм при допустимой нагрузке (кН/м)
  - Схема нагрузки при методе испытания
- Кривая нагрузки на листовой кабельный лоток/кабельный лоток лестничного типа шириной (в мм)  
— Кривая прогиба боковой стенки на каждое расстояние между опорами

### Вертикальный кабельный лоток лестничного типа LG 60 VS

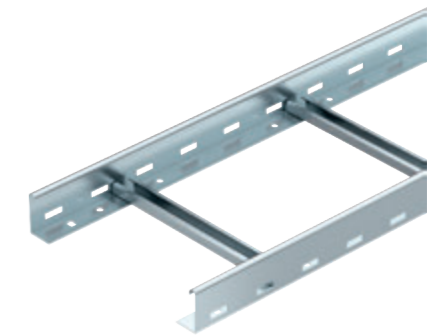

Тип	Ширина борта мм	Толщина борта мм	Уп. м	Вес кг/100 м	Арт.-№
LG 620 VS 3 FS	200	1,5	3	281,700	6208538
LG 630 VS 3 FS	300	1,5	3	306,000	6208541
LG 640 VS 3 FS	400	1,5	3	330,000	6208544
LG 650 VS 3 FS	500	1,5	3	354,300	6208547
LG 620 VS 3 FT	200	1,5	3	298,300	6208562
LG 630 VS 3 FT	300	1,5	3	324,300	6208566
LG 640 VS 3 FT	400	1,5	3	350,000	6208570
LG 650 VS 3 FT	500	1,5	3	376,000	6208574
LG 660 VS 3 FT	600	1,5	3	401,700	6208578
LG 620 VS 6 FS	200	1,5	6	269,750	6208627
LG 630 VS 6 FS	300	1,5	6	293,380	6208630
LG 640 VS 6 FS	400	1,5	6	317,083	6208633
LG 620 VS 6 FT	200	1,5	6	287,583	6208650
LG 630 VS 6 FT	300	1,5	6	312,916	6208653
LG 640 VS 6 FT	400	1,5	6	337,916	6208656
LG 650 VS 6 FT	500	1,5	6	363,250	6208659
LG 660 VS 6 FT	600	1,5	6	388,916	6208661

Сталь Сталь

FS оцинкован конвейерным методом FT Горячая оцинковка

Кабельные лотки лестничного типа поставляются в сложенном виде. Информация о подходящих зажимных скобах типа 2056 находится в разделе "Системы вертикальных кабельных лотков лестничного типа".

Кабельный лоток лестничного типа с перфорированными боковыми стенками высотой 60 мм, с перекладиной VS.

Тип	Длина мм	Ширина борта мм	Толщина борта мм	Полезное поперечное сечение см <sup>2</sup>	Расстояние между перекладинами мм
LG 620 VS 3 FS	3000	200	1,5	98	300
LG 630 VS 3 FS	3000	300	1,5	148	300
LG 640 VS 3 FS	3000	400	1,5	198	300
LG 650 VS 3 FS	3000	500	1,5	248	300
LG 660 VS 3 FT	6000	600	1,5	298	300

#### Размеры

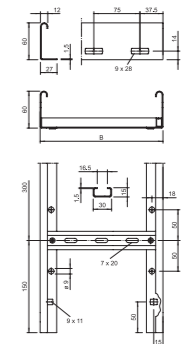

#### Нагрузка

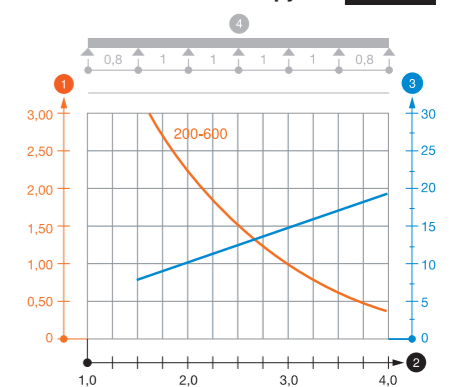

Тип	2,0 м кН/м	2,5 м кН/м	3,0 м кН/м	4,0 м кН/м
LG 620 VS 3 FS	2,25	1,5	1,1	0,45
LG 630 VS 3 FS	2,25	1,5	1,1	0,45
LG 640 VS 3 FS	2,25	1,5	1,1	0,45
LG 650 VS 3 FS	2,25	1,5	1,1	0,45

#### Диаграмма нагрузки на кабельный лоток лестничного типа LG 60 VS

- Допустимая нагрузка на листовой кабельный лоток/кабельный лоток лестничного типа в кН/м без учета временной нагрузки
  - Расстояние между опорами в м
  - Прогиб боковой стенки в мм при допустимой нагрузке (кН/м)
  - Схема нагрузки при методе испытания
- Кривая нагрузки на листовой кабельный лоток/кабельный лоток лестничного типа шириной (в мм)  
— Кривая прогиба боковой стенки на каждое расстояние между опорами

### Защитный колпачок

Тип	Цвет	Вес пар пар	Арт.-№
SKN 60 OR	оранжевый	40	1,072   6222537

PE Полиэтилен

Защитный колпачок для кабельных лотков лестничного типа с высотой боковой стенки 60 мм.

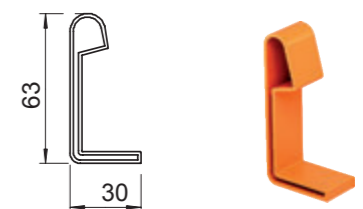

KTS\_Тур\_0A / ru / 2019/08/08 14:37:43 (LLExp01\_02278) / 2019/08/08 14:37:58 14:37:58

KTS\_Тур\_0A / ru / 2019/08/08 14:37:43 (LLExp01\_02278) / 2019/08/08 14:37:58 14:37:58

### Продольный соединитель

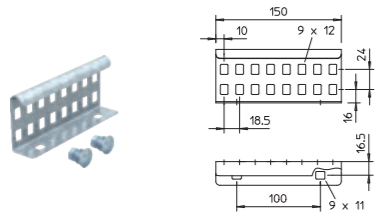

Тип	Высота боковой стенки мм	Уп. Вес		Арт.-№
		Шт.	кг/100 шт.	
LVG 60 FS	60	10	22,000	6208840
LVG 60 FT	60	10	23,000	6208843

Сталь Сталь

FS оцинкован конвейерным методом FT Горячая оцинковка

Продольный соединитель для внешнего крепления, для фиксации кабельных лотков лестничного типа и фасонных деталей с боковой стенкой высотой 60 мм и сквозной перфорацией.

### Выравнивающий соединитель

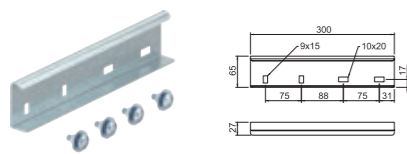

Тип	Высота боковой стенки мм	Уп. Вес		Арт.-№
		Шт.	кг/100 шт.	
LDVG 60 FT	60	2	61,700	6208970

Сталь Сталь

FT Горячая оцинковка

### Угловой соединитель

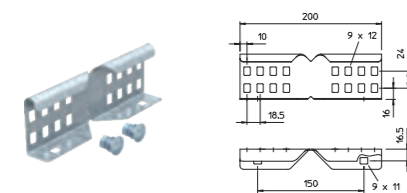

Тип	Высота боковой стенки мм	Уп. Вес		Арт.-№
		Шт.	кг/100 шт.	
LWVG 60 FS	60	10	24,000	6208895
LWVG 60 A2	60	10	24,000	6208898

Сталь Сталь

V2A Нержавеющая сталь, A2

FS оцинкован конвейерным методом

Угловой соединитель для внешнего крепления кабельных лотков лестничного типа и фасонных деталей с боковой стенкой высотой 60 мм и сквозной перфорацией.

### Шарнирный соединитель

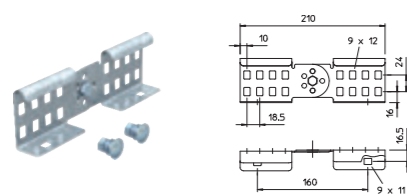

Тип	Высота боковой стенки мм	Уп. Вес		Арт.-№
		Шт.	кг/100 шт.	
LGVG 60 FS	60	10	28,500	6208941
LGVG 60 FT	60	10	29,900	6208944

Сталь Сталь

FS оцинкован конвейерным методом FT Горячая оцинковка

Шарнирный соединитель выступает в качестве внешнего крепления для фиксации кабельных лотков лестничного типа и фасонных деталей с высотой боковой стенки 60 мм и сквозной перфорацией стенки. Уголки регулируются по вертикали.

### Зажим для создания ответвлений

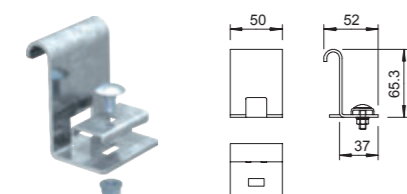

Тип	Уп. Вес	Арт.-№	
			Шт.
LAS 60 FS	10	13,000	6221351
LAS 60 FT	10	13,600	6221378

Сталь Сталь

FS оцинкован конвейерным методом FT Горячая оцинковка

Для увеличения опорной поверхности кабеля используется вместе с угловыми вставками типа LEB.

Зажим для создания ответвлений на одном уровне высоты.

### Разделительная полочка

Тип	Толщина мм	Размер материала H мм	Размер L мм	Уп. Вес		Арт.-№
				м	кг/100 м	
TSG 45 FS	45	0,75	3000	3	46,700	6062033
TSG 45 DD	45	0,75	3000	3	46,800	6062321

Сталь Сталь

FS оцинкован конвейерным методом DD цинкование методом двойного погружения

Разделительные полочки для разделения кабелей и проводов, отличающихся напряжением или функциями.



### Соединитель для разделительной полочки

Тип	Уп. Вес		Арт.-№
	Шт.	кг/100 шт.	
TSGV A2	10	0,899	6067970

V2A Нержавеющая сталь, A2

Соединитель для безболтового крепления разделительных полочек TSG на боковой стенке любой высоты.

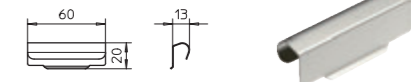

### Фиксатор для крепления разделительной полочки

Тип	Уп. Вес		Арт.-№
	Шт.	кг/100 шт.	
KS KL A2	30	0,512	6062284

V2A Нержавеющая сталь, A2

Фиксатор для безболтового крепления разделительных полочек в кабельных лотках лестничного типа.



### Угловая секция 90°

Тип	Ширина мм	Уп. Вес		Арт.-№
		Шт.	кг/100 шт.	
LBI 90 620 VS FS	200	1	358,000	6211224
LBI 90 630 VS FS	300	1	412,000	6211232
LBI 90 640 VS FS	400	1	497,000	6211240
LBI 90 650 VS FS	500	1	558,000	6211259
LBI 90 660 VS FS	600	1	664,000	6211267
LBI 90 620 VS FT	200	1	380,000	6211321
LBI 90 630 VS FT	300	1	437,000	6211348
LBI 90 640 VS FT	400	1	526,000	6211356
LBI 90 650 VS FT	500	1	592,000	6211364
LBI 90 660 VS FT	600	1	704,000	6211372

Сталь Сталь

FS оцинкован конвейерным методом FT Горячая оцинковка

Соединители заказываются отдельно.

Горизонтальная угловая секция 90° для кабельных лотков лестничного типа с перекладинами VS, высота боковой стенки которых составляет 60 мм.

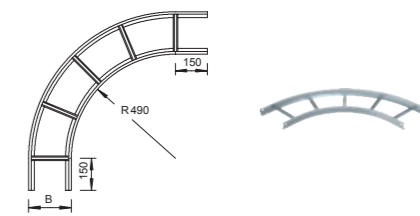

KTS\_Тур\_0A / ru / 2019/08/08 14:37:43 (LLExpopt\_02278) / 2019/08/08 14:37:58 14:37:58

KTS\_Тур\_0A / ru / 2019/08/08 14:37:43 (LLExpopt\_02278) / 2019/08/08 14:37:58 14:37:58

Угловая секция 90°

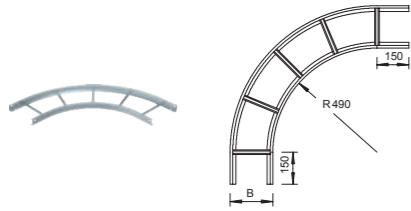

Тип	Ширина мм	Уп. Шт.	Вес кг/100 шт.	Арт.-№
LBI 90 620 NS FS	200	1	326,000	6211038
LBI 90 630 NS FS	300	1	365,500	6211046
LBI 90 640 NS FS	400	1	422,000	6211054
LBI 90 650 NS FS	500	1	504,200	6211062
LBI 90 660 NS FS	600	1	563,800	6211070
LBI 90 620 NS FT	200	1	347,700	6211127
LBI 90 630 NS FT	300	1	390,100	6211135
LBI 90 640 NS FT	400	1	450,800	6211143
LBI 90 650 NS FT	500	1	518,100	6211151
LBI 90 660 NS FT	600	1	600,900	6211178

Сталь Сталь

FS оцинкован конвейерным методом FT Горячая оцинковка

Соединители заказываются отдельно.

Горизонтальная угловая секция 90° для кабельных лотков лестничного типа с перекладинами NS, высота боковой стенки которых составляет 60 мм.

Крестообразная секция

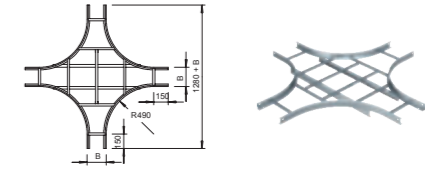

Тип	Ширина мм	Уп. Шт.	Вес кг/100 шт.	Арт.-№
LK 620 VS FS	200	1	935,000	6214223
LK 630 VS FS	300	1	1.080,000	6214231
LK 640 VS FS	400	1	1.175,000	6214258
LK 650 VS FS	500	1	1.271,000	6214266
LK 660 VS FS	600	1	1.445,000	6214274
LK 620 VS FT	200	1	993,000	6214320
LK 630 VS FT	300	1	1.145,000	6214339
LK 640 VS FT	400	1	1.247,000	6214347
LK 650 VS FT	500	1	1.348,000	6214355
LK 660 VS FT	600	1	1.533,000	6214363

Сталь Сталь

FS оцинкован конвейерным методом FT Горячая оцинковка

Соединители заказываются отдельно.

Горизонтальная крестообразная секция для кабельных лотков лестничного типа с перекладинами VS с высотой боковой стенки 60 мм.

T-образная секция

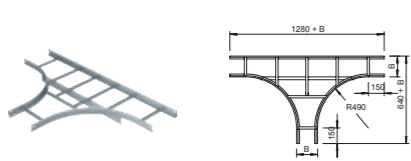

Тип	Ширина мм	Уп. Шт.	Вес кг/100 шт.	Арт.-№
LT 620 VS FS	200	1	677,000	6213723
LT 630 VS FS	300	1	789,000	6213731
LT 640 VS FS	400	1	871,000	6213758
LT 650 VS FS	500	1	952,000	6213766
LT 660 VS FS	600	1	1.094,000	6213774
LT 620 VS FT	200	1	718,000	6213820
LT 630 VS FT	300	1	837,000	6213839
LT 640 VS FT	400	1	924,000	6213847
LT 650 VS FT	500	1	1.009,000	6213855
LT 660 VS FT	600	1	1.160,000	6213863

Сталь Сталь

FS оцинкован конвейерным методом FT Горячая оцинковка

Соединители заказываются отдельно.

Горизонтальная T-образная секция для кабельных лотков лестничного типа с перекладинами VS с высотой боковой стенки 60 мм.

Крестообразная секция

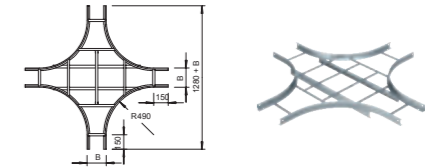

Тип	Ширина мм	Уп. Шт.	Вес кг/100 шт.	Арт.-№
LK 620 NS FS	200	1	845,100	6214029
LK 630 NS FS	300	1	962,100	6214037
LK 640 NS FS	400	1	1.032,600	6214045
LK 650 NS FS	500	1	1.124,300	6214053
LK 660 NS FS	600	1	1.255,800	6214061
LK 620 NS FT	200	1	901,700	6214134
LK 630 NS FT	300	1	1.025,700	6214142
LK 640 NS FT	400	1	1.101,100	6214150
LK 650 NS FT	500	1	1.198,100	6214169
LK 660 NS FT	600	1	1.335,700	6214177

Сталь Сталь

FS оцинкован конвейерным методом FT Горячая оцинковка

Соединители заказываются отдельно.

Горизонтальная крестообразная секция для кабельных лотков лестничного типа с перекладинами NS с высотой боковой стенки 60 мм.

T-образная секция

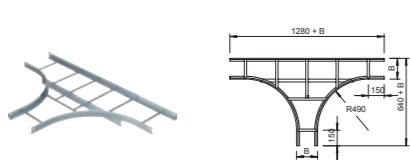

Тип	Ширина мм	Уп. Шт.	Вес кг/100 шт.	Арт.-№
LT 620 NS FS	200	1	615,300	6213529
LT 630 NS FS	300	1	700,900	6213537
LT 640 NS FS	400	1	767,600	6213545
LT 650 NS FS	500	1	841,000	6213553
LT 660 NS FS	600	1	952,300	6213561
LT 620 NS FT	200	1	656,400	6213634
LT 630 NS FT	300	1	733,900	6213642
LT 640 NS FT	400	1	818,600	6213650
LT 650 NS FT	500	1	896,500	6213669
LT 660 NS FT	600	1	1.013,800	6213677

Сталь Сталь

FS оцинкован конвейерным методом FT Горячая оцинковка

Соединители заказываются отдельно.

Горизонтальная T-образная секция для кабельных лотков лестничного типа с перекладинами NS с высотой боковой стенки 60 мм.

Вертикальный регулируемый угол

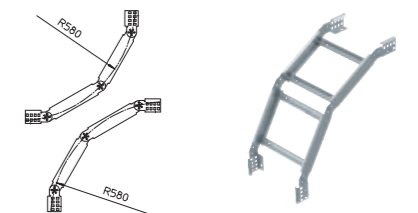

Тип	Ширина мм	Уп. Шт.	Вес кг/100 шт.	Арт.-№
LGBV 620 VS FS	200	1	257,000	6213227
LGBV 630 VS FS	300	1	286,000	6213235
LGBV 640 VS FS	400	1	315,000	6213243
LGBV 650 VS FS	500	1	344,000	6213251
LGBV 660 VS FS	600	1	374,000	6213278
LGBV 620 VS FT	200	1	270,000	6213324
LGBV 630 VS FT	300	1	301,000	6213332
LGBV 640 VS FT	400	1	332,000	6213340
LGBV 650 VS FT	500	1	363,000	6213359
LGBV 660 VS FT	600	1	394,000	6213367

Сталь Сталь

FS оцинкован конвейерным методом FT Горячая оцинковка

Фасонная деталь поставляется в разобранном состоянии вместе с шарнирными соединителями и необходимым количеством болтов.

Вертикальный регулируемый угол 90° для кабельных лотков лестничного типа с перекладиной VS с высотой боковой стенки 60 мм.

KTS\_Тур\_0A / ru / 2019/08/08 14:37:43 (LLExpopt\_02278) / 2019/08/08 14:37:58 14:37:58

KTS\_Тур\_0A / ru / 2019/08/08 14:37:43 (LLExpopt\_02278) / 2019/08/08 14:37:58 14:37:58

Вертикальный регулируемый угол

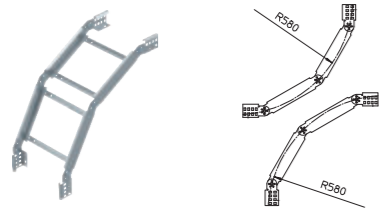

Тип	Ширина мм	Уп. Шт.	Вес кг/100 шт.	Арт.-№
LGBV 620 NS FS	200	1	236,500	6213022
LGBV 630 NS FS	300	1	253,600	6213030
LGBV 640 NS FS	400	1	270,600	6213049
LGBV 650 NS FS	500	1	301,200	6213057
LGBV 660 NS FS	600	1	321,100	6213065
LGBV 620 NS FT	200	1	249,900	6213138
LGBV 630 NS FT	300	1	268,300	6213146
LGBV 640 NS FT	400	1	286,700	6213154
LGBV 650 NS FT	500	1	318,700	6213162
LGBV 660 NS FT	600	1	339,900	6213170

Сталь Сталь

FS оцинкован конвейерным методом FT Горячая оцинковка

Фасонная деталь поставляется в разобранном состоянии вместе с шарнирными соединителями и необходимым количеством болтов.

Вертикальный регулируемый угол 90° для кабельных лотков лестничного типа с перекладиной NS с высотой боковой стенки 60 мм.

Кабельный лоток лестничного типа LG 110

Тип	Ширина мм	Толщина борта мм	Уп. м	Вес кг/100 м	Арт.-№
LG 112 VS 3 FS	200	1,5	3	382,000	6216404
LG 113 VS 3 FS	300	1,5	3	406,000	6216407
LG 114 VS 3 FS	400	1,5	3	430,300	6216410
LG 116 VS 3 FS	600	1,5	3	478,700	6216416
LG 112 VS 3 FT	200	1,5	3	405,000	6216423
LG 113 VS 3 FT	300	1,5	3	430,700	6216426
LG 114 VS 3 FT	400	1,5	3	456,700	6216429
LG 115 VS 3 FT	500	1,5	3	482,300	6216432
LG 116 VS 3 FT	600	1,5	3	508,300	6216435
LG 112 VS 6 FS	200	1,5	6	382,000	6216442
LG 113 VS 6 FS	300	1,5	6	406,200	6216445
LG 114 VS 6 FS	400	1,5	6	430,300	6216448
LG 115 VS 6 FS	500	1,5	6	454,500	6216451
LG 112 VS 6 FT	200	1,5	6	405,000	6216465
LG 113 VS 6 FT	300	1,5	6	430,800	6216468
LG 114 VS 6 FT	400	1,5	6	456,700	6216471
LG 115 VS 6 FT	500	1,5	6	482,500	6216474
LG 116 VS 6 FT	600	1,5	6	508,300	6216477

Сталь Сталь

FS оцинкован конвейерным методом FT Горячая оцинковка

Кабельные лотки лестничного типа поставляются в сложенном виде. Информация о подходящих зажимных скобах типа 2056 находится в разделе "Системы вертикальных кабельных лотков лестничного типа".

Кабельный лоток лестничного типа с перфорированными боковыми стенками высотой 110 мм, с перекладинами из С-образного профиля.

Кабельный лоток лестничного типа с перфорированными боковыми стенками высотой 110 мм, с перекладинами из С-профиля.

Тип	Длина мм	Ширина мм	Толщина борта мм	Полезное поперечное сечение см²	Расстояние между перекладинами мм
LG 112 VS 3 FS	3000	200	1,5	188	300
LG 113 VS 3 FS	3000	300	1,5	283	300
LG 114 VS 3 FS	3000	400	1,5	378	300
LG 115 VS 3 FT	3000	500	1,5	475	300
LG 116 VS 3 FS	3000	600	1,5	568	300

Тип	2,0 м кН/м	3,0 м кН/м	4,0 м кН/м	5,0 м кН/м
LG 112 VS 3 FS	3,1	1,4	0,65	0,5
LG 113 VS 3 FS	3,1	1,4	0,65	0,5
LG 114 VS 3 FS	3,1	1,4	0,65	0,5
LG 116 VS 3 FS	3,1	1,4	0,65	0,5

Диаграмма нагрузки на каб.лоток лестничного типа LG 110 VS

- 1 Допустимая нагрузка на листовый кабельный лоток/кабельный лоток лестничного типа в кН/м без учета временной нагрузки
  - 2 Расстояние между опорами в м
  - 3 Прогиб боковой стенки в мм при допустимой нагрузке (кН/м)
  - 4 Схема нагрузки при методе испытания
- Кривая нагрузки на листовый кабельный лоток/кабельный лоток лестничного типа шириной (в мм)  
— Кривая прогиба боковой стенки на каждое расстояние между опорами

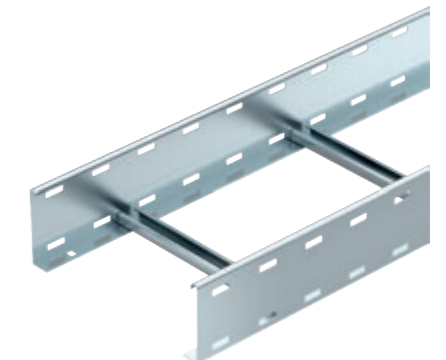

Размеры

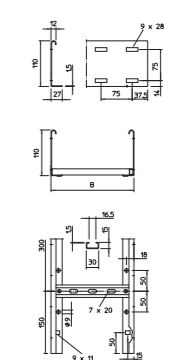

Нагрузка

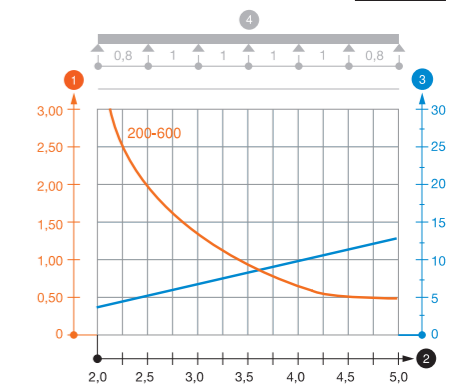

KTS\_Тур\_0A /ru / 2019/08/08 14:37:43 (LLExpopt\_02278) / 2019/08/08 14:37:58 14:37:58  
KTS\_Тур\_0A /ru / 2019/08/08 14:37:43 (LLExpopt\_02278) / 2019/08/08 14:37:58 14:37:58



### Защитный колпачок

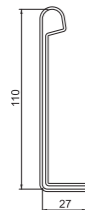

Тип	Цвет	Уп. пар	Вес кг/100 шт.	Арт.-№
SKH 110 OR	оранжевый	20	1,345	6222553

PE Полиэтилен

Защитный колпачок для кабельных лотков лестничного типа с высотой боковой стенки 110 мм.

### Продольный соединитель

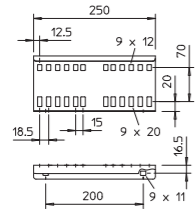

Тип	Высота боковой стенки мм	Уп. Шт.	Вес кг/100 шт.	Арт.-№
LVG 110 FS	110	10	50,900	6216545
LVG 110 FT	110	10	53,700	6216548

Сталь

FS оцинкован конвейерным методом FT Горячая оцинковка

Продольный соединитель для внешнего крепления, для фиксации кабельных лотков лестничного типа и фасонных деталей с боковой стенкой высотой 110 мм и сквозной перфорацией.

### Выравнивающий соединитель

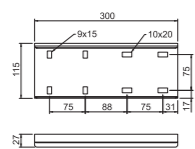

Тип	Высота боковой стенки мм	Уп. Шт.	Вес кг/100 шт.	Арт.-№
LDVG 110 FT	110	2	100,500	6216670

Сталь

FT Горячая оцинковка

Соединитель для выравнивания кабельного лотка лестничного типа при термически обусловленном продольном расширении. Момент затяжки самофиксирующихся болтов на подвижной стороне составляет 5 Нм.

### Угловой соединитель

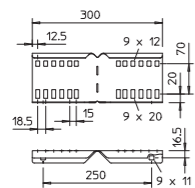

Тип	Высота боковой стенки мм	Уп. Шт.	Вес кг/100 шт.	Арт.-№
LWVG 110 FS	110	10	48,800	6216587
LWVG 110 A2	110	10	48,800	6216590

Сталь

FS оцинкован конвейерным методом V2A Нержавеющая сталь, A2

Угловой соединитель для внешнего крепления кабельных лотков лестничного типа и фасонных деталей с боковой стенкой высотой 110 мм и сквозной перфорацией.

### Шарнирный соединитель

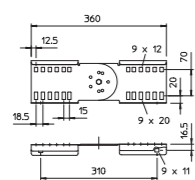
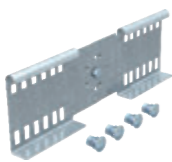

Тип	Высота боковой стенки мм	Уп. Шт.	Вес кг/100 шт.	Арт.-№
LGVG 110 FS	110	10	61,000	6216650
LGVG 110 FT	110	10	65,000	6216653

Сталь

FS оцинкован конвейерным методом FT Горячая оцинковка

Шарнирный соединитель выступает в качестве внешнего крепления для фиксации кабельных лотков лестничного типа и фасонных деталей с высотой боковой стенки 110 мм и сквозной перфорацией стенки. Уголки регулируются по вертикали.

### Зажим для создания ответвлений

Тип	Уп. Шт.	Вес кг/100 шт.	Арт.-№
LAS 110 FS	10	17,900	6221416
LAS 110 FT	10	18,700	6221424

Сталь

FS оцинкован конвейерным методом FT Горячая оцинковка

Для увеличения опорной поверхности кабеля используется вместе с угловыми вставками типа LEB.

Зажим для создания ответвлений на одном уровне высоты.



### Разделительная полочка

Тип	Размер Н мм	Толщина материала мм	Размер L мм	Уп. м	Вес кг/100 м	Арт.-№
TSG 85 FS	85	0,75	3000	3	70,300	6062114
TSG 85 DD	85	0,75	3000	3	70,300	6062331

Сталь

FS оцинкован конвейерным методом DD цинкование методом двойного погружения

Разделительные полочки для разделения кабелей и проводов, отличающихся напряжением или функциями.

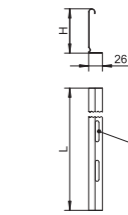

### Соединитель для разделительной полочки

Тип	Уп. Шт.	Вес кг/100 шт.	Арт.-№
TSGV A2	10	0,899	6067970

V2A Нержавеющая сталь, A2

Соединитель для безболтового крепления разделительных полочек TSG на боковой стенке любой высоты.

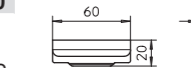

### Фиксатор для крепления разделительной полочки

Тип	Уп. Шт.	Вес кг/100 шт.	Арт.-№
KS KL A2	30	0,512	6062284

V2A Нержавеющая сталь, A2

Фиксатор для безболтового крепления разделительных полочек в кабельных лотках лестничного типа.

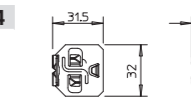

### Угловая секция 90°

Тип	Размер В мм	Толщина борта мм	Уп. Шт.	Вес кг/100 шт.	Арт.-№
SLB 90 1120R3 FT	200	2	1	493,100	6225172
SLB 90 1130R3 FT	300	2	1	593,200	6225174
SLB 90 1140R3 FT	400	2	1	678,300	6225176
SLB 90 1150R3 FT	500	2	1	809,600	6225180
SLB 90 1160R3 FT	600	2	1	919,200	6225182

Сталь

FT Горячая оцинковка

Соединители заказываются отдельно.

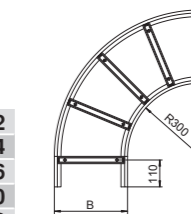

KTS\_Тур\_0A /ru / 2019/08/08 14:37:43 (LLExpopt\_02278) / 2019/08/08 14:37:58 14:37:58

KTS\_Тур\_0A /ru / 2019/08/08 14:37:43 (LLExpopt\_02278) / 2019/08/08 14:37:58 14:37:58

Системы кабельных лотков лестничного типа

Системы кабельных лотков лестничного типа

### Угловая секция 90°

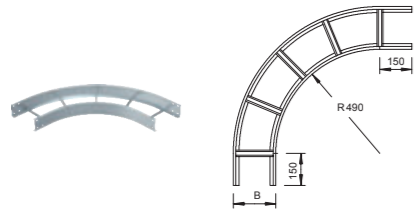

Тип	Ширина мм	Уп. Шт.	Вес кг/100 шт.	Арт.-№
LBI 90 112 VS FS	200	1	499,000	6217621
LBI 90 113 VS FS	300	1	559,900	6217648
LBI 90 114 VS FS	400	1	641,500	6217656
LBI 90 115 VS FS	500	1	726,000	6217664
LBI 90 116 VS FS	600	1	834,600	6217672
LBI 90 112 VS FT	200	1	532,000	6217729
LBI 90 113 VS FT	300	1	597,000	6217737
LBI 90 114 VS FT	400	1	684,000	6217745
LBI 90 115 VS FT	500	1	762,000	6217753
LBI 90 116 VS FT	600	1	886,000	6217761

Сталь Сталь

FS оцинкован конвейерным методом FT Горячая оцинковка

Соединители заказываются отдельно.

Горизонтальная угловая секция 90° для всех типов кабельных лотков лестничного типа, высота боковой стенки которых составляет 110 мм.

### Крестообразная секция

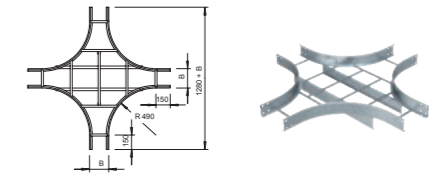

Тип	Ширина мм	Уп. Шт.	Вес кг/100 шт.	Арт.-№
LK 112 VS FS	200	1	1.221,000	6219527
LK 113 VS FS	300	1	1.451,000	6219535
LK 114 VS FS	400	1	1.465,000	6219543
LK 115 VS FS	500	1	1.667,000	6219551
LK 116 VS FS	600	1	1.853,000	6219578
LK 112 VS FT	200	1	1.286,000	6219624
LK 113 VS FT	300	1	1.537,000	6219632
LK 114 VS FT	400	1	1.543,000	6219640
LK 115 VS FT	500	1	1.766,000	6219659
LK 116 VS FT	600	1	1.963,000	6219667

Сталь Сталь

FS оцинкован конвейерным методом FT Горячая оцинковка

Соединители заказываются отдельно.

Горизонтальная крестообразная секция для всех кабельных лотков лестничного типа с высотой боковой стенки 110 мм.

### T-образная секция

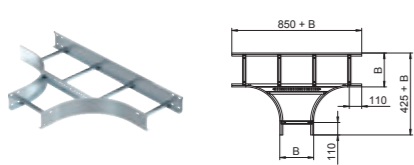

Тип	Размер В мм	Толщина борта мм	Уп. Шт.	Вес кг/100 шт.	Арт.-№
SLT 1120 R3 FT	200	2	1	807,400	6225350
SLT 1130 R3 FT	300	2	1	969,800	6225352
SLT 1140 R3 FT	400	2	1	1.099,200	6225354
SLT 1150 R3 FT	500	2	1	1.200,500	6225358
SLT 1160 R3 FT	600	2	1	1.251,100	6225360

Сталь Сталь

FT Горячая оцинковка

Соединители заказываются отдельно.

### Вертикальный регулируемый угол

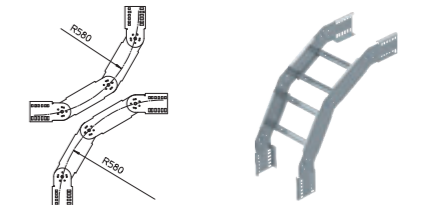

Тип	Ширина мм	Уп. Шт.	Вес кг/100 шт.	Арт.-№
LGBV 112 VS FS	200	1	402,000	6218822
LGBV 113 VS FS	300	1	431,000	6218830
LGBV 114 VS FS	400	1	460,000	6218849
LGBV 115 VS FS	500	1	489,000	6218857
LGBV 116 VS FS	600	1	519,000	6218865
LGBV 112 VS FT	200	1	426,000	6218938
LGBV 113 VS FT	300	1	457,000	6218946
LGBV 114 VS FT	400	1	488,000	6218954
LGBV 115 VS FT	500	1	519,000	6218962
LGBV 116 VS FT	600	1	540,000	6218970

Сталь Сталь

FS оцинкован конвейерным методом FT Горячая оцинковка

Фасонная деталь поставляется в разобранном состоянии вместе с шарнирными соединителями и необходимым количеством болтов.

Вертикальный регулируемый угол 90° для всех типов кабельных лотков лестничного типа с высотой боковой стенки 110 мм.

### T-образная секция

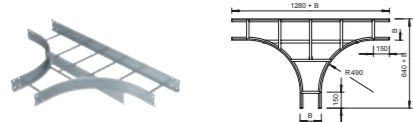

Тип	Ширина мм	Уп. Шт.	Вес кг/100 шт.	Арт.-№
LT 112 VS FS	200	1	893,000	6219225
LT 113 VS FS	300	1	1.068,000	6219233
LT 114 VS FS	400	1	1.159,000	6219241
LT 115 VS FS	500	1	1.255,000	6219268
LT 116 VS FS	600	1	1.409,000	6219276
LT 112 VS FT	200	1	940,000	6219322
LT 113 VS FT	300	1	1.132,000	6219330
LT 114 VS FT	400	1	1.228,000	6219349
LT 115 VS FT	500	1	1.330,000	6219357
LT 116 VS FT	600	1	1.493,000	6219365

Сталь Сталь

FS оцинкован конвейерным методом FT Горячая оцинковка

Соединители заказываются отдельно.

Горизонтальная T-образная секция для всех кабельных лотков лестничного типа с высотой боковой стенки 110 мм.

### Элемент вертикального регулируемого угла, усиленного

Тип	Размер В мм	Толщина борта мм	Уп. Шт.	Вес кг/100 шт.	Арт.-№
SLGBE 1120 FT	200	2	1	172,800	6225530
SLGBE 1130 FT	300	2	1	191,800	6225532
SLGBE 1140 FT	400	2	1	210,800	6225534
SLGBE 1150 FT	500	2	1	229,600	6225538
SLGBE 1160 FT	600	2	1	248,600	6225540

Сталь Сталь

FT Горячая оцинковка

Элемент усиленного вертикального регулируемого угла с приваренными перекладинами, для всех кабельных лотков лестничного типа с боковой стенкой высотой 110 мм.

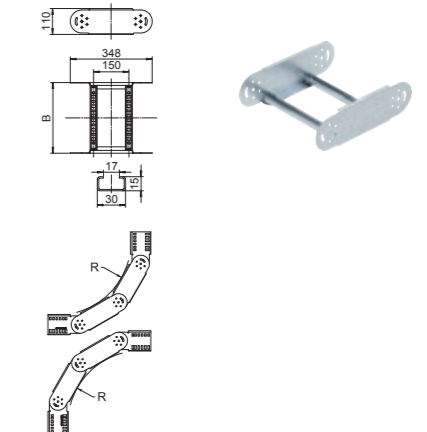

KTS\_Тур\_0A / ru / 2019/08/08 14:37:43 (LLExpopt\_02278) / 2019/08/08 14:37:58 14:37:58

KTS\_Тур\_0A / ru / 2019/08/08 14:37:43 (LLExpopt\_02278) / 2019/08/08 14:37:58 14:37:58

**Фиксатор кабельного лотка лестничного типа**

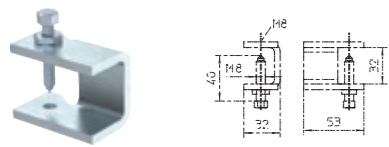

Тип	Высота боковой стенки мм	Уп. Вес		Арт.-№
		Шт.	кг/100 шт.	
<b>KLL 32 FT</b>	32	10	17,500	<b>6221061</b>

Сталь Сталь  
FT Горячая оцинковка

Фиксатор для крепления кабельных лестничных лотков на стальных балках.

**Фиксатор кабельного лотка лестничного типа**

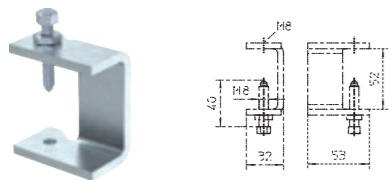

Тип	Высота боковой стенки мм	Уп. Вес		Арт.-№
		Шт.	кг/100 шт.	
<b>KLL 52 FT</b>	52	10	21,400	<b>6221071</b>

Сталь Сталь  
FT Горячая оцинковка

Фиксатор для крепления кабельных лестничных лотков на стальных балках.

**Фиксатор**

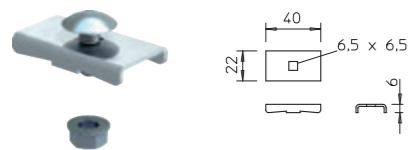

Тип	Ширина мм	Уп. Вес		Арт.-№
		Шт.	кг/100 шт.	
<b>LKS 40 FS</b>	200	10	2,300	<b>6221076</b>
<b>LKS 40 FT</b>	300	10	2,400	<b>6221084</b>

Сталь Сталь  
FS оцинкован конвейерным методом FT Горячая оцинковка

Фиксатор для крепления кабельных лотков лестничного типа.

**Фиксатор**

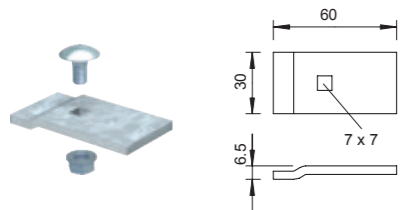

Тип	Ширина мм	Уп. Вес		Арт.-№
		Шт.	кг/100 шт.	
<b>LKS 60 4 FT</b>	200	10	6,500	<b>6221122</b>

Сталь Сталь  
FT Горячая оцинковка

Крепление на кронштейнах MWA 12, AW 15, AW 30 и AW 55 с помощью винта FR5B M6x20, поставляемого в комплекте.

Фиксатор для крепления кабельных лотков лестничного типа.

**Центральный потолочный подвес универсальный**



Тип	Ширина мм	Уп. Вес		Арт.-№
		Шт.	кг/100 шт.	
<b>MAHU 200 FS</b>	200	1	27,500	<b>6358853</b>
<b>MAHU 300 FS</b>	300	1	39,300	<b>6358856</b>
<b>MAHU 400 FS</b>	400	1	68,800	<b>6358860</b>
<b>MAHU 500 FS</b>	500	1	85,800	<b>6358864</b>
<b>MAHU 600 FS</b>	600	1	103,300	<b>6358868</b>
<b>MAHU 200 FT</b>	200	1	28,700	<b>6358884</b>
<b>MAHU 300 FT</b>	300	1	43,300	<b>6358888</b>
<b>MAHU 400 FT</b>	400	1	71,300	<b>6358892</b>
<b>MAHU 500 FT</b>	500	1	89,100	<b>6358896</b>
<b>MAHU 600 FT</b>	600	1	107,000	<b>6358900</b>

Сталь Сталь  
FS оцинкован конвейерным методом FT Горячая оцинковка

Центральный потолочный подвес рекомендуется использовать в комбинации с проволочными лотками и кабельными лотками лестничного типа.

Универсальный центральный потолочный подвес, для крепления на стержнях с резьбой и подвесных стойках.

**Опора**

Тип	Уп. Шт.	Вес кг/100 шт.	Арт.-№
<b>LAL 70 A2</b>	20	10,200	<b>6221017</b>

Сталь Сталь V2A Нержавеющая сталь, A2  
FS оцинкован конвейерным методом

Опора для восходящих или нисходящих кабельных лотков лестничного типа

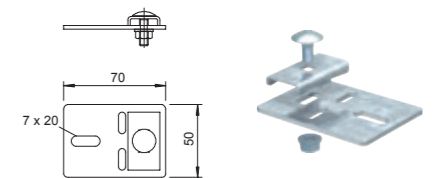

**Опорный уголок**

Тип	Уп. Шт.	Вес кг/100 шт.	Арт.-№

Сталь Сталь  
FT Горячая оцинковка

Опорный уголок для создания дополнительного отвода на различной высоте.

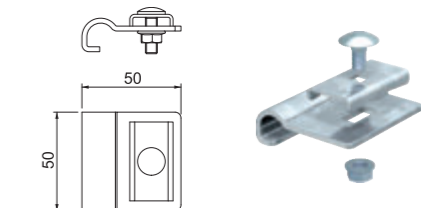

**Опорная пластина**

Тип	Ширина мм	Уп. Вес		Арт.-№
		Шт.	кг/100 шт.	
<b>LALB 20 FT</b>	200	10	37,700	<b>6221858</b>
<b>LALB 30 FT</b>	300	10	53,000	<b>6221866</b>
<b>LALB 40 FT</b>	400	10	73,000	<b>6221874</b>
<b>LALB 50 FT</b>	500	10	86,000	<b>6221882</b>
<b>LALB 60 FT</b>	600	10	116,000	<b>6221890</b>

Сталь Сталь  
FT Горячая оцинковка

Опорная пластина для увеличения опорной поверхности кабеля и для защиты кабелей и проводов.

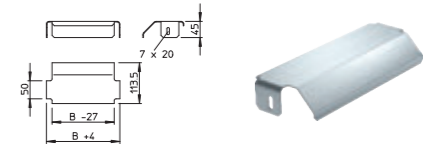

**Распределительная пластина**

Тип	Ширина мм	Уп. Вес		Арт.-№
		Шт.	кг/100 шт.	
<b>LAB 20 FT</b>	200	20	37,000	<b>6220436</b>
<b>LAB 30 FT</b>	300	25	58,000	<b>6220444</b>
<b>LAB 40 FT</b>	400	25	78,000	<b>6220452</b>
<b>LAB 50 FT</b>	500	15	99,000	<b>6220460</b>
<b>LAB 60 FT</b>	600	15	120,000	<b>6220479</b>

Сталь Сталь  
FT Горячая оцинковка

Распределительная пластина для монтажа на поперечине при вертикальном разветвлении кабелей или проводов.

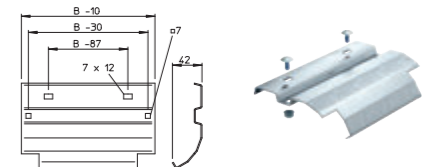

**Угловая вставка**

Тип	Радиус мм	Размер мм	Уп. Вес		Арт.-№
			Шт.	кг/100 шт.	
<b>LEB 25 FS</b>	250	250	1	64,300	<b>6221203</b>
<b>LEB 50 FS</b>	500	500	1	209,300	<b>6221246</b>
<b>LEB 25 DD</b>	250	250	1	63,600	<b>6221216</b>
<b>LEB 50 DD</b>	500	500	1	205,500	<b>6221259</b>

Сталь Сталь  
FS оцинкован конвейерным методом DD цинкование методом двойного погружения

Угловая вставка для увеличения радиуса и опорной поверхности кабеля.

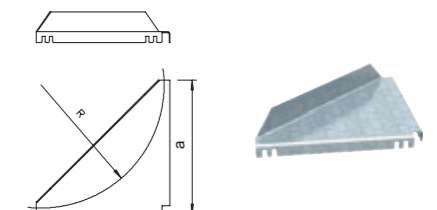

KTS\_Тур\_0A / ru / 2019/08/08 14:37:43 (LLExpopt\_02278) / 2019/08/08 14:37:58 14:37:58

KTS\_Тур\_0A / ru / 2019/08/08 14:37:43 (LLExpopt\_02278) / 2019/08/08 14:37:58 14:37:58

### Донная вставка

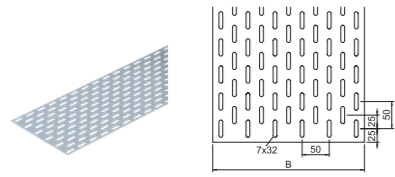

Тип	Размер В, мм	Толщина материала, мм	Длина, мм	Уп. м	Вес кг/100 м	Арт.-№
ELB-L 20 FS	200	1,00	3000	3	88,500	6103235
ELB-L 30 FS	300	1,00	3000	3	137,400	6103251
ELB-L 40 FS	400	1,00	3000	3	186,300	6103286
ELB-L 50 FS	500	1,00	3000	3	235,200	6103316
ELB-L 60 FS	600	1,00	3000	3	285,070	6103332
ELB-L 20 DD	200	1,00	3000	3	88,500	6103352
ELB-L 30 DD	300	1,00	3000	3	137,400	6103356
ELB-L 40 DD	400	1,00	3000	3	186,300	6103360
ELB-L 50 DD	500	1,00	3000	3	235,200	6103364
ELB-L 60 DD	600	1,00	3000	3	285,180	6103368

Сталь  
 FS оцинкован конвейерным методом DD цинкование методом двойного погружения  
 Донная вставная пластина для кабельного лотка лестничного типа.

### Болт с полукруглой плоской головкой

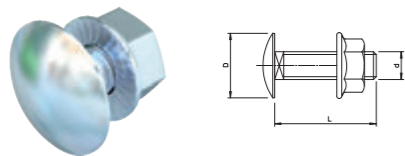

Тип	Размеры мм	Размер L, мм	Размер d, мм	Размер D, мм	Класс прочности	Уп. Шт.	Вес кг/100 шт.	Арт.-№
FRSB 6x30 F	M 6 x 30	30	6	13,5	5.6	100	1,200	6406907

Сталь  
 F огневое цинкование  
 Болт с полукруглой плоской головкой в комплекте с комбинированной гайкой.

### Крышка

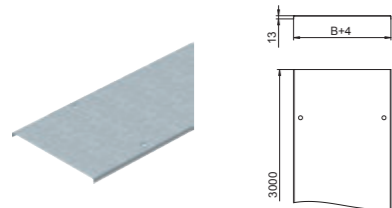

Тип	Размер В, мм	Толщина материала, мм	Длина, мм	Уп. м	Вес кг/100 м	Арт.-№
DRL 200 FS	200	1,00	3000	3	181,340	6052207
DRL 300 FS	300	1,00	3000	3	259,334	6052304
DRL 400 FS	400	1,00	3000	3	338,670	6052401
DRL 500 FS	500	1,25	3000	3	623,000	6052509
DRL 600 FS	600	1,25	3000	3	741,000	6052606

Сталь  
 FS оцинкован конвейерным методом  
 Шириной от 500 мм и больше с поперечным гофром.  
 Крышка для листовых лотков и каб.лотков лестничного типа с 3 парами фиксаторов.

### Поворотный фиксатор

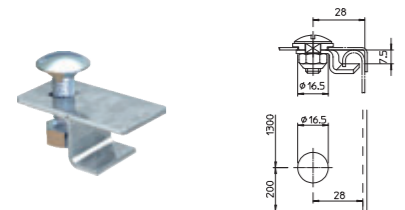

Тип	Уп. Шт.	Вес кг/100 шт.	Арт.-№
DRLM 316 DD	10	2,800	6222366
DRLM 316 A2	10	2,800	6222358

Сталь V2A Нержавеющая сталь, A2  
 DD цинкование методом двойного погружения  
 Односторонний фиксатор. Используется для крышки шириной от 50 до 600 мм.  
 Фиксатор для дополнительного монтажа.

### Крышка угловой секции 90°

Тип	Ширина мм	Уп. Шт.	Вес кг/100 шт.	Арт.-№
BID 90 200 FT	200	1	184,400	6239153
BID 90 300 FT	300	1	400,000	6239161
BID 90 400 FT	400	1	570,000	6239188
BID 90 500 FT	500	1	766,200	6239196
BID 90 600 FT	600	1	986,200	6239218

Сталь  
 FT Горячая оцинковка  
 Крышка для угловой секции 90° кабельного лотка лестничного типа, с зажимами.

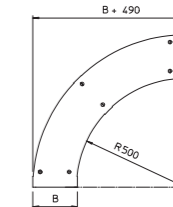

### Крышка для Т-образной секции

Тип	Ширина мм	Уп. Шт.	Вес кг/100 шт.	Арт.-№
T D 200 FT	200	1	503,400	6239773
T D 300 FT	300	1	719,000	6239781
T D 400 FT	400	1	944,700	6239803
T D 500 FT	500	1	1.191,000	6239811
T D 600 FT	600	1	1.513,400	6239838

Сталь  
 FT Горячая оцинковка  
 Крышка с зажимами для Т-секции

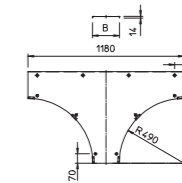

### Крышка с дистанционным держателем

Тип	Ширина мм	Толщина материала, мм	Длина мм	Уп. м	Вес кг/100 м	Арт.-№
DRL FAM 230 FT	230	1,50	3000	3	319,240	6051222
DRL FAM 330 FT	330	1,50	3000	3	444,800	6051224
DRL FAM 430 FT	430	1,50	3000	3	570,370	6051226
DRL FAM 530 FT	530	1,50	3000	3	695,900	6051228
DRL FAM 630 FT	630	1,50	3000	3	821,470	6051230

Сталь  
 FT Горячая оцинковка  
 Через каждые 3 м необходимо установить дистанционные держатели (арт. № 6065475 для кабельных лотков листового и лестничного типа и арт. № 6065477 для кабеленесущих систем для больших расстояний).  
 Крышка для дистанционного монтажа. Не подходит для вертикальных кабельных лотков лестничного типа SLM и SLS.  
 При монтаже крышки вне помещений необходимы дополнительные меры защиты от воздействия ветра.

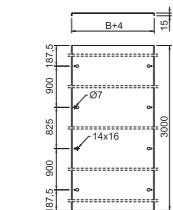

### Дистанционный держатель

Тип	Уп. Шт.	Вес кг/100 шт.	Арт.-№
AH 35 A2	8	14,100	6065475

V2A Нержавеющая сталь, A2  
 Дистанционный держатель для монтажа крышки на лестничных и листовых кабельных лотках. Высота дистанции 35 мм, нержавеющая сталь 1.4301.

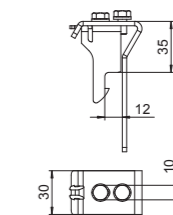

KTS\_Тур\_0A / ru / 2019/08/08 14:37:43 (LLExpopt\_02278) / 2019/08/08 14:37:58 14:37:58  
 KTS\_Тур\_0A / ru / 2019/08/08 14:37:43 (LLExpopt\_02278) / 2019/08/08 14:37:58 14:37:58



## Системы кабельных лотков для больших расстояний

	<b>Листовые кабельные лотки для больших расстояний, с высотой боковой стенки 110 мм</b>	138
	<b>Листовые кабельные лотки для больших расстояний, с высотой боковой стенки 160 мм</b>	141
	<b>Кабельные лотки лестничного типа для больших расстояний, с высотой боковой стенки 110 мм</b>	145
	<b>Кабельные лотки лестничного типа для больших расстояний, с высотой боковой стенки 160 мм</b>	149
	<b>Аксессуары для листовых лотков и лотков лестничного типа с высотой боковой стенки 110, 160 мм</b>	153

### Листовой кабельный лоток для больших расстояний WKSG 110

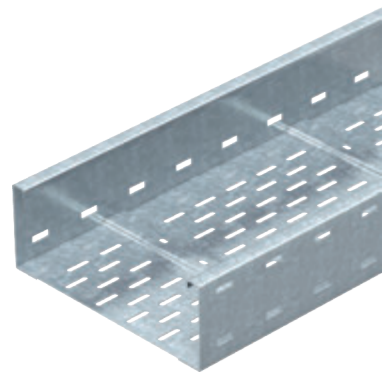

Тип	Размер В, мм	Толщина материала, мм	Уп. Вес		Арт.-№
			м	кг/100 м	
WKSG 120 FS	200	2,00	6	712,610	6098111
WKSG 130 FS	300	2,00	6	817,250	6098115
WKSG 140 FS	400	2,00	6	921,900	6098119
WKSG 120 FT	200	2,00	6	751,570	6098141
WKSG 130 FT	300	2,00	6	863,150	6098145
WKSG 140 FT	400	2,00	6	974,740	6098149
WKSG 150 FT	500	2,00	6	1.086,320	6098153
WKSG 160 FT	600	2,00	6	1.197,890	6098157

Сталь

FS оцинкован конвейерным методом FT Горячая оцинковка

Продольные соединители типа WRVL 110 заказываются отдельно.

WKSG 110 = система перфорированных кабельных лотков для больших расстояний с высотой боковой стенки 110 мм.

#### Размеры

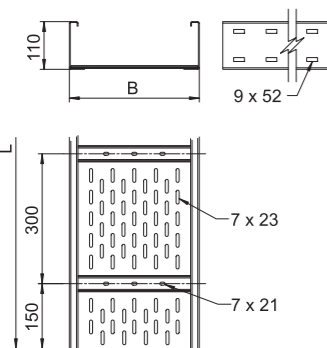

Тип	Размер L, мм	Размер В, мм	Полезное поперечное сечение, см²
WKSG 130 FS	6000	300	305
WKSG 140 FS	6000	400	408
WKSG 150 FT	6000	500	511
WKSG 160 FT	6000	600	614

#### Нагрузка

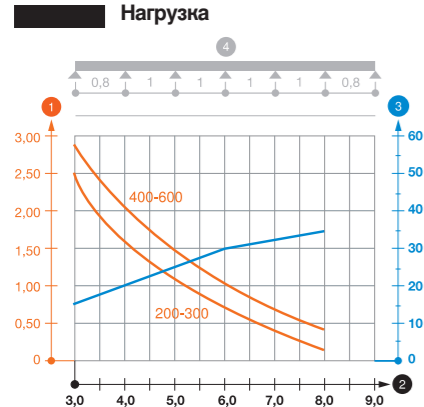

Тип	3,0 м 4,0 м 5,0 м 6,0 м 7,0 м 8,0 м					
	кН/м	кН/м	кН/м	кН/м	кН/м	кН/м
WKSG 120 FS	2,5	1,6	1,1	0,75	0,45	0,2
WKSG 130 FS	2,5	1,6	1,1	0,75	0,45	0,2
WKSG 140 FS	2,9	2	1,5	1	0,7	0,4

#### Диаграмма нагрузки на кабельный лоток для больших расстояний WKSG 110

- Допустимая нагрузка на листовой кабельный лоток/кабельный лоток лестничного типа в кН/м без учета временной нагрузки
  - Расстояние между опорами в м
  - Прогиб боковой стенки в мм при допустимой нагрузке (кН/м)
  - Схема нагрузки при методе испытания
- Кривая нагрузки на листовой кабельный лоток/кабельный лоток лестничного типа шириной (в мм)  
— Кривая прогиба боковой стенки на каждое расстояние между опорами

### Продольный соединитель

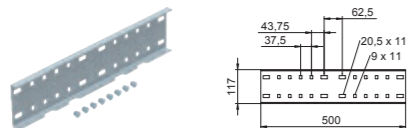

Тип	Высота боковой стенки, мм	Уп. Вес		Арт.-№
		Шт.	кг/100 шт.	
WRVL 110 FS	110	2	152,400	6091164
WRVL 110 FT	110	2	157,800	6091180

Сталь

FS оцинкован конвейерным методом FT Горячая оцинковка

В комплекте с болтами, шайбами и гайками.

Продольный соединитель для соединения фасонных деталей, листовых лотков и лотков лестничного типа для больших расстояний с высотой боковой стенки 110 мм.

### Угловой соединитель

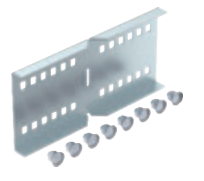
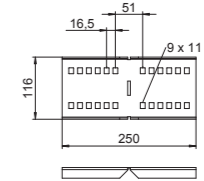

Тип	Высота боковой стенки, мм	Уп. Вес		Арт.-№
		Шт.	кг/100 шт.	
WRWVK 110 FS	110	2	82,000	6091377
WRWVK 110 A2	110	2	82,000	6091393

Сталь V2A Нержавеющая сталь, A2

FS оцинкован конвейерным методом

В комплекте с болтами, шайбами и гайками.

Угловой соединитель для листовых и лестничных лотков для больших расстояний (высота боковой стенки: 110 мм).

### Стыковая планка



Тип	Размер В, мм	Уп. Вес		Арт.-№
		Шт.	кг/100 шт.	
SSLB 200 FS	200	20	16,700	7070213
SSLB 300 FS	300	20	25,700	7070217
SSLB 400 FS	400	20	34,700	7070221
SSLB 500 FS	500	20	43,700	7070225
SSLB 600 FS	600	20	52,700	7070233
SSLB 200 DD	200	20	16,700	7070314
SSLB 300 DD	300	20	25,700	7070318
SSLB 400 DD	400	20	34,700	7070322
SSLB 500 DD	500	20	43,700	7070326
SSLB 600 DD	600	20	52,700	7070334

Сталь

FS оцинкован конвейерным методом DD цинкование методом двойного погружения

В комплект поставки входит соответствующий крепежный материал.

Широкие стыковые планки для листовых кабельных лотков и кабельных лотков для больших расстояний.

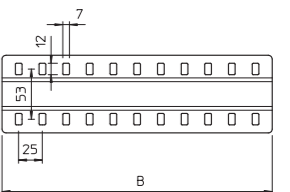

### Шарнирный соединитель

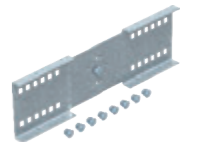
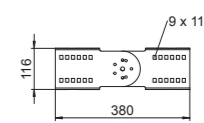

Тип	Высота боковой стенки, мм	Уп. Вес		Арт.-№
		Шт.	кг/100 шт.	
WRGV 110 FS	110	2	119,000	6091318
WRGV 110 FT	110	2	119,000	6091334

Сталь

FS оцинкован конвейерным методом FT Горячая оцинковка

В комплекте с болтами, шайбами и гайками.

Шарнирный соединитель для листовых лотков и лотков лестничного типа для больших расстояний (высота боковой стенки: 110 мм).

### Разделительная полочка

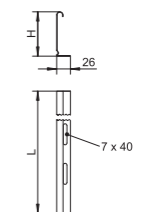

Тип	Толщина, мм	Размер материала, мм	Размер L, мм	Уп. Вес		Арт.-№
				м	кг/100 м	
TSG 85 FS	85	0,75	3000	3	70,300	6062114
TSG 85 DD	85	0,75	3000	3	70,300	6062331

Сталь

FS оцинкован конвейерным методом DD цинкование методом двойного погружения

Разделительные полочки для разделения кабелей и проводов, отличающихся напряжением или функциями.

KTS\_Тур\_0A / ru / 2019/08/08 14:37:43 (LLExpopt\_02278) / 2019/08/08 14:37:58 14:37:58

KTS\_Тур\_0A / ru / 2019/08/08 14:37:43 (LLExpopt\_02278) / 2019/08/08 14:37:58 14:37:58

### Соединитель для разделительной полочки

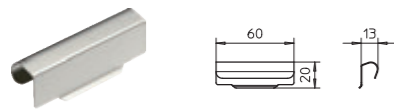

Тип	Размер В, мм	Уп. Шт.	Вес кг/100 шт.	Арт.-№
<b>TSGV A2</b>	110	10	0,899	<b>6067970</b>

V2A Нержавеющая сталь, A2

Соединитель для безболтового крепления разделительных полочек TSG на боковой стенке любой высоты.

### Угловая секция 90°

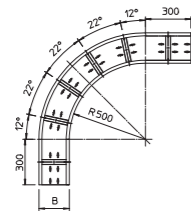

Тип	Размер В, мм	Уп. Шт.	Вес кг/100 шт.	Арт.-№
<b>WRB 90 120 FS</b>	200	1	1.148,000	<b>6098304</b>
<b>WRB 90 130 FS</b>	300	1	1.428,000	<b>6098308</b>
<b>WRB 90 140 FS</b>	400	1	1.653,000	<b>6098312</b>
<b>WRB 90 150 FS</b>	500	1	1.935,000	<b>6098316</b>
<b>WRB 90 160 FS</b>	600	1	2.234,000	<b>6098320</b>
<b>WRB 90 120 FT</b>	200	1	1.207,000	<b>6098344</b>
<b>WRB 90 130 FT</b>	300	1	1.505,000	<b>6098348</b>
<b>WRB 90 140 FT</b>	400	1	1.744,000	<b>6098352</b>
<b>WRB 90 150 FT</b>	500	1	2.043,000	<b>6098356</b>
<b>WRB 90 160 FT</b>	600	1	2.360,000	<b>6098360</b>

Сталь, Сталь  
 FS оцинкован конвейерным методом FT Горячая оцинковка

Для придания устойчивости конструкции в области фасонных деталей необходимы дополнительные опоры.

Горизонтальная угловая секция 90° для всех кабельных лотков лестничного типа для больших расстояний, высота боковой стенки которых составляет 110 мм.

### T-образное/крестовое соединение

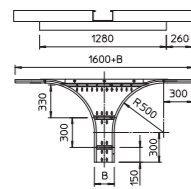

Тип	Размер В, мм	Уп. Шт.	Вес кг/100 шт.	Арт.-№
<b>WRAA 120 FS</b>	200	1	1.475,000	<b>6098405</b>
<b>WRAA 130 FS</b>	300	1	1.605,000	<b>6098409</b>
<b>WRAA 140 FS</b>	400	1	1.735,000	<b>6098413</b>
<b>WRAA 150 FS</b>	500	1	1.865,000	<b>6098417</b>
<b>WRAA 160 FS</b>	600	1	1.995,000	<b>6098421</b>
<b>WRAA 120 FT</b>	200	1	1.545,000	<b>6098445</b>
<b>WRAA 130 FT</b>	300	1	1.680,000	<b>6098449</b>
<b>WRAA 140 FT</b>	400	1	1.820,000	<b>6098453</b>
<b>WRAA 150 FT</b>	500	1	1.955,000	<b>6098457</b>
<b>WRAA 160 FT</b>	600	1	2.080,000	<b>6098461</b>

Сталь, Сталь  
 FS оцинкован конвейерным методом FT Горячая оцинковка

Для придания устойчивости конструкции в области фасонных деталей необходимы дополнительные опоры.

T-образное/крестовое соединение для горизонтального и вертикального монтажа. Для всех листовых кабельных лотков для больших расстояний с высотой боковой стенки 110 мм.

При монтаже лотков для больших расстояний необходимо применять соответствующие продольные соединители WRVL.

### Элемент угловой секции

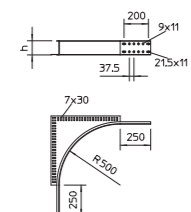

Тип	Размер h, мм	Уп. Шт.	Вес кг/100 шт.	Арт.-№
<b>WEAS 110 FS</b>	110	1	485,500	<b>6098475</b>
<b>WEAS 110 FT</b>	110	1	509,000	<b>6098479</b>

Сталь, Сталь  
 FS оцинкован конвейерным методом FT Горячая оцинковка

Элемент угловой секции для листовых кабельных лотков и кабельных лотков лестничного типа для больших расстояний с высотой боковой стенки 110 мм.

### Листовой кабельный лоток для больших расстояний WKSG 160

Тип	Размер В, мм	Толщина материала, мм	Уп. м	Вес кг/100 м	Арт.-№
<b>WKSG 162 FS</b>	200	2,00	6	895,067	<b>6098501</b>
<b>WKSG 163 FS</b>	300	2,00	6	1.003,170	<b>6098505</b>
<b>WKSG 164 FS</b>	400	2,00	6	1.108,340	<b>6098509</b>
<b>WKSG 165 FS</b>	500	2,00	6	1.216,420	<b>6098513</b>
<b>WKSG 166 FS</b>	600	2,00	6	1.216,420	<b>6098517</b>
<b>WKSG 162 FT</b>	200	2,00	6	943,090	<b>6098550</b>
<b>WKSG 163 FT</b>	300	2,00	6	1.058,370	<b>6098554</b>
<b>WKSG 164 FT</b>	400	2,00	6	1.170,520	<b>6098558</b>
<b>WKSG 165 FT</b>	500	2,00	6	1.285,770	<b>6098562</b>
<b>WKSG 166 FT</b>	600	2,00	6	1.401,040	<b>6098566</b>

Сталь, Сталь  
 FS оцинкован конвейерным методом FT Горячая оцинковка

Продольные соединители типа WRV 160 заказываются отдельно.

WKSG 160 = система перфорированных кабельных лотков для больших расстояний с высотой боковой стенки 160 мм.

Тип	Размер L, мм	Размер В, мм	Полезное поперечное сечение, см²
<b>WKSG 162 FS</b>	6000	200	302
<b>WKSG 163 FS</b>	6000	300	455
<b>WKSG 164 FS</b>	6000	400	608
<b>WKSG 165 FS</b>	6000	500	761
<b>WKSG 166 FS</b>	6000	600	914



#### Размеры

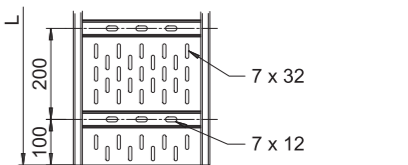
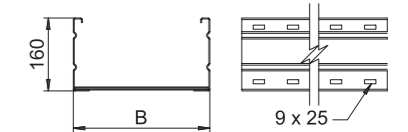

#### Нагрузка

Тип	3,0 м	4,0 м	5,0 м	6,0 м	7,0 м	8,0 м
<b>WKSG 162 FS</b>	2,9	2,3	1,8	1,4	1	0,7
<b>WKSG 163 FS</b>	2,9	2,3	1,8	1,4	1	0,7
<b>WKSG 164 FS</b>	3	2,5	2	1,6	1,3	1
<b>WKSG 165 FS</b>	3	2,5	2	1,6	1,3	1
<b>WKSG 166 FS</b>	3	2,5	2	1,6	1,3	1

**Диаграмма нагрузки на кабельный лоток для больших расстояний WKSG 160**

1 Допустимая нагрузка на листовый кабельный лоток/кабельный лоток лестничного типа в кН/м без учета временной нагрузки

2 Расстояние между опорами в м

3 Прогиб боковой стенки в мм при допустимой нагрузке (кН/м)

4 Схема нагрузки при методе испытания

— Кривая нагрузки на листовый кабельный лоток/кабельный лоток лестничного типа шириной (в мм)

— Кривая прогиба боковой стенки на каждое расстояние между опорами

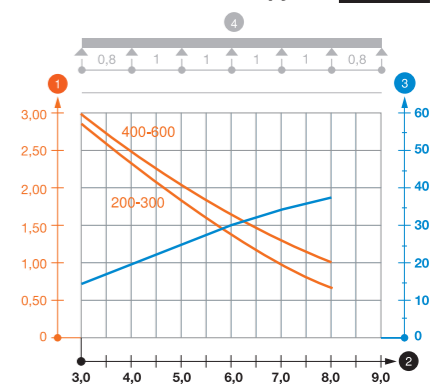

### Продольный соединитель

Тип	Высота боковой стенки, мм	Уп. Шт.	Вес кг/100 шт.	Арт.-№
<b>WRVL 160 FS</b>	160	2	218,000	<b>6227708</b>
<b>WRVL 160 FT</b>	160	2	218,000	<b>6227716</b>

Сталь, Сталь  
 FS оцинкован конвейерным методом FT Горячая оцинковка

В комплекте с болтами, шайбами и гайками.

Продольный соединитель для крепления листовых и лестничных лотков для больших расстояний WKSG и WKLG с высотой боковой стенки 160 мм.

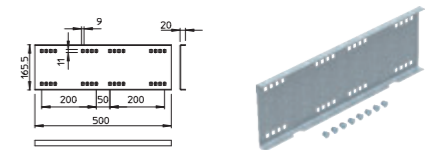

KTS\_Тур\_0A / ru / 2019/08/08 14:37:43 (LLExpopt\_02278) / 2019/08/08 14:37:58 14:37:58  
 KTS\_Тур\_0A / ru / 2019/08/08 14:37:43 (LLExpopt\_02278) / 2019/08/08 14:37:58 14:37:58

Угловой соединитель

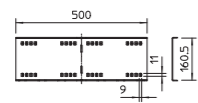
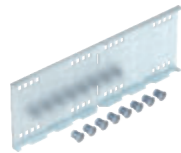

Тип	Высота боковой стенки мм	Уп. Шт.	Вес кг/100 шт.	Арт.-№
WRWVK 160 FS	160	2	186,000	6227832
WRWVK 160 A2	160	2	186,000	6227836

Сталь V2A Нержавеющая сталь, A2  
FS оцинкован конвейерным методом

В комплекте с болтами, шайбами и гайками.

Угловой соединитель для листовых и лестничных лотков для больших пролетов с высотой боковой стенки 160 мм.

Угловой соединитель 45° горизонтальный

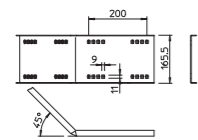
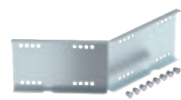

Тип	Высота боковой стенки мм	Уп. Шт.	Вес кг/100 шт.	Арт.-№
WRWV 160 I FS	160	1	234,000	6227902
WRWV 160 I FT	160	1	234,000	6227910

Сталь FS оцинкован конвейерным методом FT Горячая оцинковка

В комплекте с болтами, шайбами и гайками.

Горизонтальный угловой соединитель 45° для листовых и лестничных лотков для больших расстояний (высота боковой стенки: 160 мм).

Угловой соединитель 45° горизонтальный

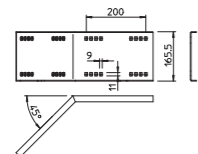
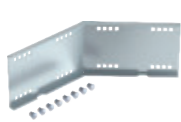

Тип	Высота боковой стенки мм	Уп. Шт.	Вес кг/100 шт.	Арт.-№
WRWV 160 A FS	160	1	234,000	6227856
WRWV 160 A FT	160	1	234,000	6227864

Сталь FS оцинкован конвейерным методом FT Горячая оцинковка

В комплекте с болтами, шайбами и гайками.

Горизонтальный угловой соединитель 45° для листовых и лестничных лотков для больших расстояний (высота боковой стенки: 160 мм).

Стыковая планка

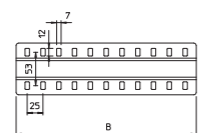
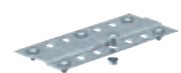

Тип	Размер В мм	Уп. Шт.	Вес кг/100 шт.	Арт.-№
SSLB 200 FS	200	20	16,700	7070213
SSLB 300 FS	300	20	25,700	7070217
SSLB 400 FS	400	20	34,700	7070221
SSLB 500 FS	500	20	43,700	7070225
SSLB 600 FS	600	20	52,700	7070233
SSLB 200 DD	200	20	16,700	7070314
SSLB 300 DD	300	20	25,700	7070318
SSLB 400 DD	400	20	34,700	7070322
SSLB 500 DD	500	20	43,700	7070326
SSLB 600 DD	600	20	52,700	7070334

Сталь FS оцинкован конвейерным методом DD цинкование методом двойного погружения

В комплект поставки входит соответствующий крепёжный материал.

Широкие стыковые планки для листовых кабельных лотков и кабельных лотков для больших расстояний.

Разделительная полочка

Тип	Размер Н мм	Толщина материала мм	Размер L мм	Уп. м	Вес кг/100 м	Арт.-№
TSG 110 FS	110	0,75	3000	3	85,000	6062122
TSG 110 DD	110	0,75	3000	3	85,000	6062335

Сталь FS оцинкован конвейерным методом DD цинкование методом двойного погружения

Разделительные полочки для разделения кабелей и проводов, отличающихся напряжением или функциями.

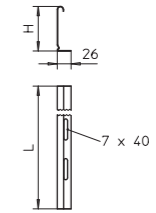

Разделительная полочка

Тип	Размер Н мм	Толщина материала мм	Размер L мм	Уп. м	Вес кг/100 м	Арт.-№
TSG 135 FS	135	0,75	3000	3	100,000	6062132
TSG 135 DD	135	0,75	3000	3	100,000	6062338

Сталь FS оцинкован конвейерным методом DD цинкование методом двойного погружения

Разделительная полочка для разделения кабеля и проводов различного назначения.

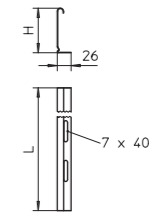

Соединитель для разделительной полочки

Тип	Уп. Шт.	Вес кг/100 шт.	Арт.-№
TSGV A2	10	0,899	6067970

V2A Нержавеющая сталь, A2

Соединитель для безболтового крепления разделительных полочек TSG на боковой стенке любой высоты.

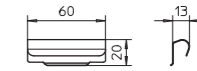

Угловая секция 90°

Тип	Размер В мм	Уп. Шт.	Вес кг/100 шт.	Арт.-№
WRB 90 162 FS	200	1	1.390,000	6098703
WRB 90 163 FS	300	1	1.664,000	6098707
WRB 90 164 FS	400	1	1.920,000	6098711
WRB 90 165 FS	500	1	2.214,000	6098715
WRB 90 166 FS	600	1	2.526,000	6098719
WRB 90 162 FT	200	1	1.460,000	6098730
WRB 90 163 FT	300	1	1.751,000	6098734
WRB 90 164 FT	400	1	2.023,000	6098738
WRB 90 165 FT	500	1	2.335,000	6098742
WRB 90 166 FT	600	1	2.667,000	6098746

Сталь FS оцинкован конвейерным методом FT Горячая оцинковка

Для придания устойчивости конструкции в области фасонных деталей необходимы дополнительные опоры.

Горизонтальная угловая секция 90° для всех кабельных лотков лестничного типа для больших расстояний, высота боковой стенки которых составляет 160 мм.

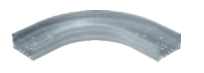
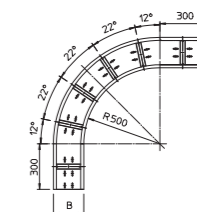

KTS\_Тур\_0A / ru / 2019/08/08 14:37:43 (LLExpopt\_02278) / 2019/08/08 14:37:58 14:37:58

KTS\_Тур\_0A / ru / 2019/08/08 14:37:43 (LLExpopt\_02278) / 2019/08/08 14:37:58 14:37:58



### T-образное/крестовое соединение

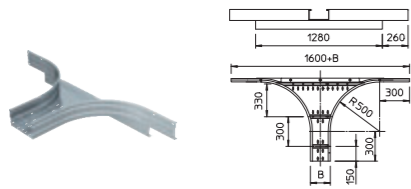

Тип	Размер В, мм	Уп. Шт.	Вес кг/100 шт.	Арт.-№
WRAA 162 FS	200	1	1.783,000	6098800
WRAA 163 FS	300	1	1.938,000	6098804
WRAA 164 FS	400	1	2.075,000	6098808
WRAA 165 FS	500	1	2.240,000	6098812
WRAA 166 FS	600	1	2.350,000	6098816
WRAA 162 FT	200	1	1.865,000	6098827
WRAA 163 FT	300	1	2.026,000	6098831
WRAA 164 FT	400	1	2.170,000	6098835
WRAA 165 FT	500	1	2.316,000	6098839
WRAA 166 FT	600	1	2.460,000	6098843

Сталь Сталь

FS оцинкован конвейерным методом FT Горячая оцинковка

Для придания устойчивости конструкции в области фасонных деталей необходимы дополнительные опоры.

T-образное/крестовое соединение для горизонтального и вертикального монтажа. Для всех листовых кабельных лотков для больших расстояний с высотой боковой стенки 160 мм.

### Элемент угловой секции

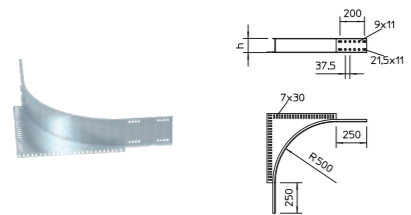

Тип	Размер h, мм	Уп. Шт.	Вес кг/100 шт.	Арт.-№
WEAS 160 FS	160	1	632,000	6098860
WEAS 160 FT	160	1	669,000	6098864

Сталь Сталь

FS оцинкован конвейерным методом FT Горячая оцинковка

Элемент угловой секции для листовых кабельных лотков и кабельных лотков лестничного типа для больших расстояний с высотой боковой стенки 160 мм.

### Кабельный лоток лестничного типа для больших расстояний WKLG 110

Тип	Размер В, мм	Толщина борта, мм	Уп. м	Вес кг/100 м	Арт.-№
WKLG 1120 FS	200	2	6	565,000	6311008
WKLG 1130 FS	300	2	6	591,000	6311012
WKLG 1140 FS	400	2	6	617,300	6311016
WKLG 1150 FS	500	2	6	644,300	6311020
WKLG 1160 FS	600	2	6	671,300	6311024
WKLG 1120 FT	200	2	6	591,000	6311059
WKLG 1130 FT	300	2	6	618,500	6311063
WKLG 1140 FT	400	2	6	646,700	6311067
WKLG 1150 FT	500	2	6	675,000	6311071
WKLG 1160 FT	600	2	6	703,700	6311075

Сталь Сталь

FS оцинкован конвейерным методом FT Горячая оцинковка

Продольные соединители типа WRVL 110 заказываются отдельно.

Тип	Размер L, мм	Размер В, мм	Полезное поперечное сечение, см²
WKLG 1120 FS	6000	200	186
WKLG 1130 FS	6000	300	281
WKLG 1140 FS	6000	400	376
WKLG 1150 FS	6000	500	471
WKLG 1160 FS	6000	600	566

Тип	4,0 м кН/м	5,0 м кН/м	6,0 м кН/м	7,0 м кН/м
WKLG 1120 FS	1,6	1,1	0,8	0,4
WKLG 1130 FS	1,6	1,1	0,8	0,4
WKLG 1140 FS	2,1	1,5	1	0,7
WKLG 1150 FS	2,1	1,5	1	0,7
WKLG 1160 FS	2,1	1,5	1	0,7

#### Диаграмма нагрузки на каб.лоток лестничного типа для больших расстояний WKLG 110.

- 1 Допустимая нагрузка на листовый кабельный лоток/кабельный лоток лестничного типа в кН/м без учета временной нагрузки
  - 2 Расстояние между опорами в м
  - 3 Прогиб боковой стенки в мм при допустимой нагрузке (кН/м)
  - 4 Схема нагрузки при методе испытания
- Кривая нагрузки на листовый кабельный лоток/кабельный лоток лестничного типа шириной (в мм)  
— Кривая прогиба боковой стенки на каждое расстояние между опорами

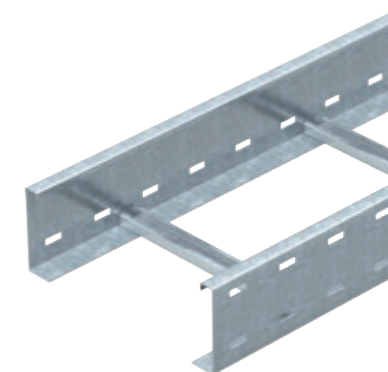

#### Размеры

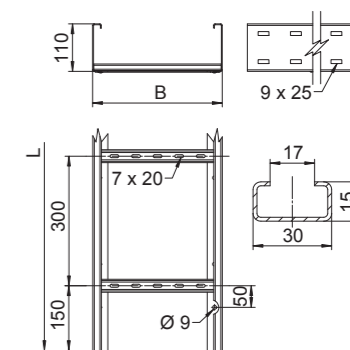

#### Нагрузка

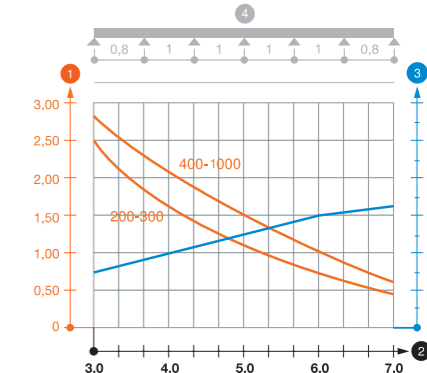

### Защитный колпачок

Тип	Цвет	Уп. пар	Вес кг/100 пар	Арт.-№
SKHW 110 OR	оранжевый	20	4,400	6310398

пвх поливинилхлорид

Защитный колпачок для кабельных лотков лестничного типа для больших расстояний.

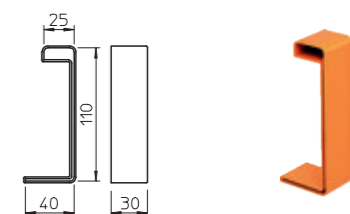

KTS\_Тур\_0A /ru / 2019/08/08 14:37:43 (LLExpopt\_02278) / 2019/08/08 14:37:58 14:37:58

KTS\_Тур\_0A /ru / 2019/08/08 14:37:43 (LLExpopt\_02278) / 2019/08/08 14:37:58 14:37:58

**Продольный соединитель**

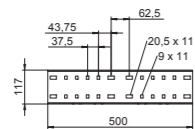
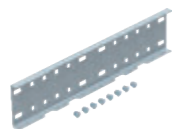

Тип	Высота боковой стенки мм	Уп. Шт.	Вес кг/100 шт.	Арт.-№
WRVL 110 FS	110	2	152,400	6091164
WRVL 110 FT	110	2	157,800	6091180

Сталь

FS оцинкован конвейерным методом FT Горячая оцинковка

В комплекте с болтами, шайбами и гайками.

Продольный соединитель для соединения фасонных деталей, листовых лотков и лотков лестничного типа для больших расстояний с высотой боковой стенки 110 мм.

**Угловой соединитель**

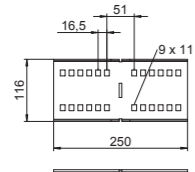
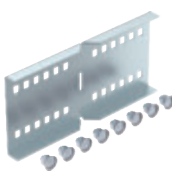

Тип	Высота боковой стенки мм	Уп. Шт.	Вес кг/100 шт.	Арт.-№
WRWVK 110 FS	110	2	82,000	6091377
WRWVK 110 A2	110	2	82,000	6091393

Сталь V2A Нержавеющая сталь, A2

FS оцинкован конвейерным методом

В комплекте с болтами, шайбами и гайками.

Угловой соединитель для листовых и лестничных лотков для больших расстояний (высота боковой стенки: 110 мм).

**Шарнирный соединитель**

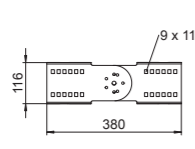
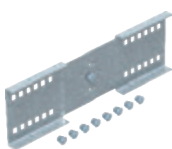

Тип	Высота боковой стенки мм	Уп. Шт.	Вес кг/100 шт.	Арт.-№
WRGV 110 FS	110	2	119,000	6091318
WRGV 110 FT	110	2	119,000	6091334

Сталь

FS оцинкован конвейерным методом FT Горячая оцинковка

В комплекте с болтами, шайбами и гайками.

Шарнирный соединитель для листовых лотков и лотков лестничного типа для больших расстояний (высота боковой стенки: 110 мм).

**Опора**

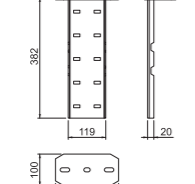

Тип	Высота боковой стенки мм	Уп. Шт.	Вес кг/100 шт.	Арт.-№
WFP 110 FT	110	1	266,200	6232500

Сталь

FT Горячая оцинковка

В комплекте с болтами, шайбами и гайками.

В комплекте с болтами, шайбами и гайками.

Опора для монтажа системы кабельных лотков для больших расстояний, например, при вертикальной прокладке трассы.

**Вертикальный угловой соединитель**

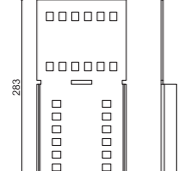

Тип	Высота боковой стенки мм	Уп. Шт.	Вес кг/100 шт.	Арт.-№
WRWVV 110 FS	110	2	63,200	6091379

Сталь

FS оцинкован конвейерным методом

В комплекте с болтами, шайбами и гайками.

Угловой соединитель WRWVV для крепления вертикальных и горизонтальных лотков для больших расстояний.

**Разделительная полочка**

Тип	Размер Н мм	Толщина материала мм	Размер L мм	Уп. м	Вес кг/100 м	Арт.-№
TSG 85 FS	85	0,75	3000	3	70,300	6062114
TSG 85 DD	85	0,75	3000	3	70,300	6062331

Сталь

FS оцинкован конвейерным методом DD цинкование методом двойного погружения

Разделительные полочки для разделения кабелей и проводов, отличающихся напряжением или функциями.

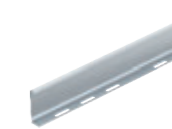
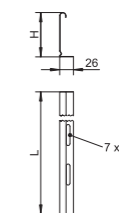

**Соединитель для разделительной полочки**

Тип	Уп. Шт.	Вес кг/100 шт.	Арт.-№
TSGV A2	10	0,899	6067970

V2A Нержавеющая сталь, A2

Соединитель для безболтового крепления разделительных полочек TSG на боковой стенке любой высоты.



**Фиксатор для крепления разделительной полочки**

Тип	Уп. Шт.	Вес кг/100 шт.	Арт.-№
KS KL A2	30	0,512	6062284

V2A Нержавеющая сталь, A2

Фиксатор для безболтового крепления разделительных полочек в кабельных лотках лестничного типа.

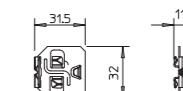

**Угловая секция 90°**

Тип	Размер В мм	Толщина борта мм	Уп. Шт.	Вес кг/100 шт.	Арт.-№
WLB 90 112 FS	200	2	1	881,800	6312330
WLB 90 113 FS	300	2	1	971,000	6312349
WLB 90 114 FS	400	2	1	1.052,100	6312357
WLB 90 115 FS	500	2	1	1.176,000	6312365
WLB 90 116 FS	600	2	1	1.330,000	6312373
WLB 90 112 FT	200	2	1	926,800	6312438
WLB 90 113 FT	300	2	1	1.016,000	6312446
WLB 90 114 FT	400	2	1	1.107,300	6312454
WLB 90 115 FT	500	2	1	1.233,000	6312462
WLB 90 116 FT	600	2	1	1.370,000	6312470

Сталь

FS оцинкован конвейерным методом FT Горячая оцинковка

Для придания устойчивости конструкции в области фасонных деталей необходимы дополнительные опоры.

Угловая секция 90° горизонтальная, для всех кабельных лотков лестничного типа для больших расстояний с высотой боковой стенки 110 мм.

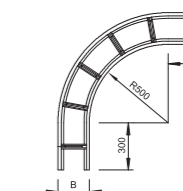

KTS\_Тур\_0A / ru / 2019/08/08 14:37:43 (LLExpopt\_02278) / 2019/08/08 14:37:58 14:37:58

KTS\_Тур\_0A / ru / 2019/08/08 14:37:43 (LLExpopt\_02278) / 2019/08/08 14:37:58 14:37:58

**T-образная секция**

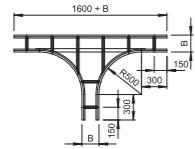

Тип	Размер В, мм	Толщина борта, мм	Уп. Шт.	Вес, кг/100 шт.	Арт.-№
WLT 1120 FS	200	2	1	1.760,000	6312632
WLT 1130 FS	300	2	1	1.927,000	6312640
WLT 1140 FS	400	2	1	2.050,000	6312659
WLT 1150 FS	500	2	1	2.172,000	6312667
WLT 1160 FS	600	2	1	2.340,000	6312675
WLT 1120 FT	200	2	1	1.842,000	6312713
WLT 1130 FT	300	2	1	2.017,000	6312721
WLT 1140 FT	400	2	1	2.147,000	6312748
WLT 1150 FT	500	2	1	2.275,000	6312756
WLT 1160 FT	600	2	1	2.404,000	6312764

Сталь Сталь

FS оцинкован конвейерным методом FT Горячая оцинковка

Для придания устойчивости конструкции в области фасонных деталей необходимы дополнительные опоры.

T-образная секция горизонтальная, для всех кабельных лотков лестничного типа для больших расстояний с высотой боковой стенки 110 мм.

**Крестообразная секция**

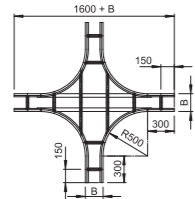
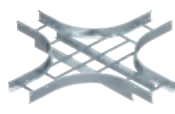

Тип	Размер В, мм	Толщина борта, мм	Уп. Шт.	Вес, кг/100 шт.	Арт.-№
WLK 1120 FT	200	2	1	2.623,200	6312934
WLK 1130 FT	300	2	1	2.850,600	6312942
WLK 1140 FT	400	2	1	3.001,130	6312950
WLK 1150 FT	500	2	1	3.145,000	6312969
WLK 1160 FT	600	2	1	3.291,400	6312977

Сталь Сталь

FT Горячая оцинковка

Для придания устойчивости конструкции в области фасонных деталей необходимы дополнительные опоры.

Крестообразная секция горизонтальная, для всех кабельных лотков лестничного типа для больших расстояний с высотой боковой стенки 110 мм.

**Фиксатор**

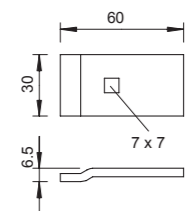
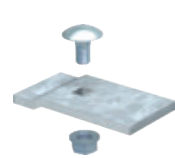

Тип	Уп. Шт.	Вес, кг/100 шт.	Арт.-№
LKS 60 4 FT	10	6,500	6221122

Сталь Сталь

FT Горячая оцинковка

Крепление на кронштейнах MWA 12, AW 15, AW 30 и AW 55 с помощью винта FR5B M6x20, поставляемого в комплекте.

Фиксатор для крепления кабельных лотков лестничного типа.

**Фиксатор**

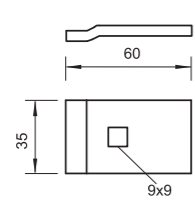
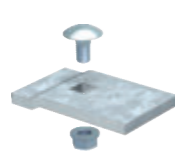

Тип	Уп. Шт.	Вес, кг/100 шт.	Арт.-№
LKS 60 5 FT	10	10,000	6232485

Сталь Сталь

FT Горячая оцинковка

Крепление на кронштейнах AW 80 и AWSS с помощью винта FRS M8x20, поставляемого в комплекте.

Фиксатор для крепления кабельных лотков лестничного типа для больших расстояний.

**Кабельный лоток лестничного типа для больших расстояний WKLG 160**

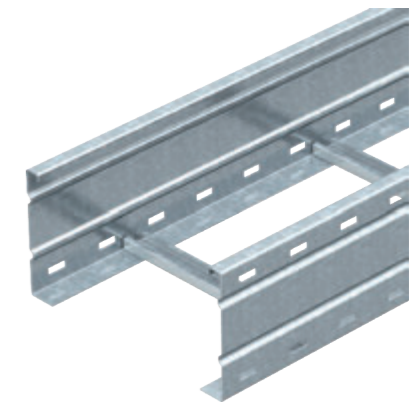

Тип	Размер В, мм	Толщина борта, мм	Уп. м	Вес, кг/100 м	Арт.-№
WKLG 1620 FS	200	2	6	737,300	6227023
WKLG 1630 FS	300	2	6	767,300	6227031
WKLG 1640 FS	400	2	6	797,300	6227058
WKLG 1650 FS	500	2	6	828,500	6227066
WKLG 1660 FS	600	2	6	859,300	6227074
WKLG 1620 FT	200	2	6	770,700	6227120
WKLG 1630 FT	300	2	6	802,500	6227139
WKLG 1640 FT	400	2	6	835,000	6227147
WKLG 1650 FT	500	2	6	867,300	6227155
WKLG 1660 FT	600	2	6	900,000	6227163

Сталь Сталь

FS оцинкован конвейерным методом FT Горячая оцинковка

Продольные соединители типа WRV 160 заказываются отдельно.

WKLG 160 = кабельный лоток лестничного типа для больших расстояний с перфорированной боковой стенкой высотой 160 мм.

Тип	Размер L, мм	Размер В, мм	Полезное поперечное сечение, см²
WKLG 1620 FS	6000	200	282
WKLG 1630 FS	6000	300	427
WKLG 1640 FS	6000	400	572
WKLG 1650 FS	6000	500	717
WKLG 1660 FS	6000	600	857

Тип	Размер, м			
	5,0 м	6,0 м	7,0 м	8,0 м
WKLG 1620 FS	1,8	1,4	1	0,7
WKLG 1630 FS	1,8	1,4	1	0,7
WKLG 1640 FS	2	1,6	1,3	1
WKLG 1650 FS	2	1,6	1,3	1
WKLG 1660 FS	2	1,6	1,3	1

Диаграмма нагрузки на кабельный лоток лестничного типа для больших расстояний WKLG 160.

- 1 Допустимая нагрузка на листовый кабельный лоток/кабельный лоток лестничного типа в кН/м без учета временной нагрузки
- 2 Расстояние между опорами в м
- 3 Прогиб боковой стенки в мм при допустимой нагрузке (кН/м)
- 4 Схема нагрузки при методе испытания

— Кривая нагрузки на листовый кабельный лоток/кабельный лоток лестничного типа шириной (в мм)  
— Кривая прогиба боковой стенки на каждое расстояние между опорами

**Размеры**

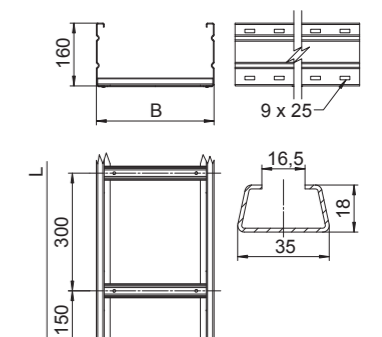

**Нагрузка**

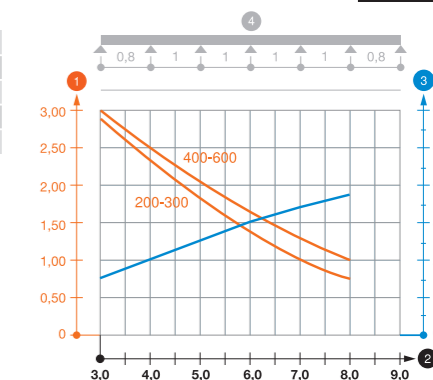

**Продольный соединитель**

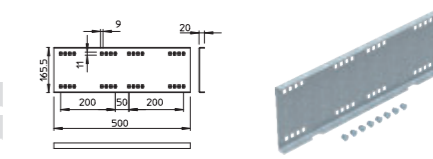
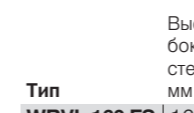

Тип	Высота боковой стенки, мм	Уп. Шт.	Вес, кг/100 шт.	Арт.-№
WRVL 160 FS	160	2	218,000	6227708
WRVL 160 FT	160	2	218,000	6227716

Сталь Сталь

FS оцинкован конвейерным методом FT Горячая оцинковка

В комплекте с болтами, шайбами и гайками.

Продольный соединитель для крепления листовых и лестничных лотков для больших расстояний WKSG и WKLG с высотой боковой стенки 160 мм.

KTS\_Тур\_0A / ru / 2019/08/08 14:37:43 (LLExpот\_02278) / 2019/08/08 14:37:58 14:37:58  
KTS\_Тур\_0A / ru / 2019/08/08 14:37:43 (LLExpот\_02278) / 2019/08/08 14:37:58 14:37:58

Системы кабельных лотков для больших расстояний

Системы кабельных лотков для больших расстояний

Кабельные лотки лестничного типа для больших расстояний, высота боковой стенки 160 мм

### Угловой соединитель

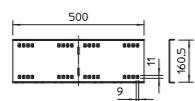
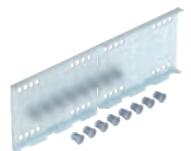

Тип	Высота боковой стенки мм	Уп. Шт.	Вес кг/100 шт.	Арт.-№
WRWVK 160 FS	160	2	186,000	6227832
WRWVK 160 A2	160	2	186,000	6227836

**Сталь** Сталь V2A Нержавеющая сталь, A2  
**FS** оцинкован конвейерным методом

В комплекте с болтами, шайбами и гайками.

Угловой соединитель для листовых и лестничных лотков для больших пролетов с высотой боковой стенки 160 мм.

### Угловой соединитель 45° горизонтальный

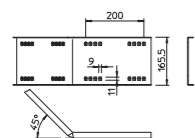

Тип	Высота боковой стенки мм	Уп. Шт.	Вес кг/100 шт.	Арт.-№
WRWV 160 I FS	160	1	234,000	6227902
WRWV 160 I FT	160	1	234,000	6227910

**Сталь** Сталь  
**FS** оцинкован конвейерным методом **FT** Горячая оцинковка

В комплекте с болтами, шайбами и гайками.

Горизонтальный угловой соединитель 45° для листовых и лестничных лотков для больших расстояний (высота боковой стенки: 160 мм).

### Угловой соединитель 45° горизонтальный

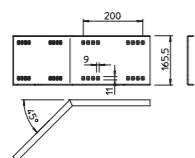

Тип	Высота боковой стенки мм	Уп. Шт.	Вес кг/100 шт.	Арт.-№
WRWV 160 A FS	160	1	234,000	6227856
WRWV 160 A FT	160	1	234,000	6227864

**Сталь** Сталь  
**FS** оцинкован конвейерным методом **FT** Горячая оцинковка

В комплекте с болтами, шайбами и гайками.

Горизонтальный угловой соединитель 45° для листовых и лестничных лотков для больших расстояний (высота боковой стенки: 160 мм).

### Фиксатор

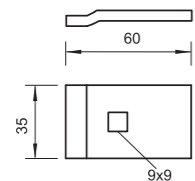
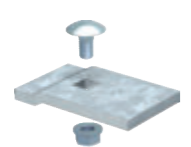

Тип	Уп. Шт.	Вес кг/100 шт.	Арт.-№
LKS 60 5 FT	10	10,000	6232485

**Сталь** Сталь  
**FT** Горячая оцинковка

Крепление на кронштейнах AW 80 и AWSS с помощью винта FRS M8x20, поставляемого в комплекте.

Фиксатор для крепления кабельных лотков лестничного типа для больших расстояний.

### Разделительная полочка

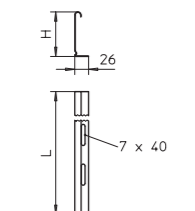

Тип	Размер Н мм	Толщина материала мм	Размер L мм	Уп. м	Вес кг/100 м	Арт.-№
TSG 110 FS	110	0,75	3000	3	85,000	6062122
TSG 110 DD	110	0,75	3000	3	85,000	6062335

**Сталь** Сталь  
**FS** оцинкован конвейерным методом **DD** цинкование методом двойного погружения

Разделительные полочки для разделения кабелей и проводов, отличающихся напряжением или функциями.

Кабельные лотки лестничного типа для больших расстояний, высота боковой стенки 160 мм

### Разделительная полочка

Тип	Размер Н мм	Толщина материала мм	Размер L мм	Уп. м	Вес кг/100 м	Арт.-№
TSG 135 FS	135	0,75	3000	3	100,000	6062132
TSG 135 DD	135	0,75	3000	3	100,000	6062338

**Сталь** Сталь  
**FS** оцинкован конвейерным методом **DD** цинкование методом двойного погружения

Разделительная полочка для разделения кабеля и проводов различного напряжения или назначения.

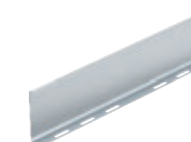
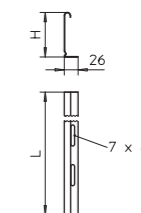

### Соединитель для разделительной полочки

Тип	Уп. Шт.	Вес кг/100 шт.	Арт.-№
TSGV A2	10	0,899	6067970

V2A Нержавеющая сталь, A2

Соединитель для безболтового крепления разделительных полочек TSG на боковой стенке любой высоты.

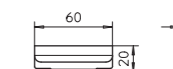

### Фиксатор для крепления разделительной полочки

Тип	Уп. Шт.	Вес кг/100 шт.	Арт.-№
KS KL A2	30	0,512	6062284

V2A Нержавеющая сталь, A2

Фиксатор для безболтового крепления разделительных полочек в кабельных лотках лестничного типа.

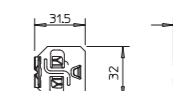

### Угловая секция 90°

Тип	Размер В мм	Толщина борта мм	Уп. Шт.	Вес кг/100 шт.	Арт.-№
WLB 90 162 FS	200	2	1	1.145,000	6229336
WLB 90 163 FS	300	2	1	1.250,000	6229344
WLB 90 164 FS	400	2	1	1.355,000	6229352
WLB 90 165 FS	500	2	1	1.504,000	6229360
WLB 90 166 FS	600	2	1	1.618,000	6229379
WLB 90 162 FT	200	2	1	1.200,000	6229425
WLB 90 163 FT	300	2	1	1.310,000	6229433
WLB 90 164 FT	400	2	1	1.420,000	6229441
WLB 90 165 FT	500	2	1	1.576,000	6229468

**Сталь** Сталь  
**FS** оцинкован конвейерным методом **FT** Горячая оцинковка

Для придания устойчивости конструкции в области фасонных деталей необходимы дополнительные опоры.

Угловая секция 90° горизонтальная, для всех кабельных лотков лестничного типа для больших расстояний с высотой боковой стенки 160 мм.

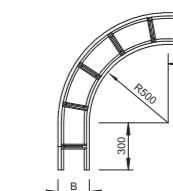

KTS\_Тур\_0A / ru / 2019/08/08 14:37:43 (LLExpopt\_02278) / 2019/08/08 14:37:58 14:37:58

KTS\_Тур\_0A / ru / 2019/08/08 14:37:43 (LLExpopt\_02278) / 2019/08/08 14:37:58 14:37:58

### T-образная секция

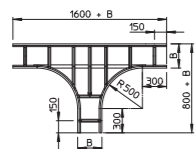
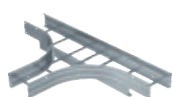

Тип	Размер В, мм	Толщина борта, мм	Уп. Вес		Арт.-№
			Шт.	кг/100 шт.	
WLT 1620 FT	200	2	1	2.345,000	6229727
WLT 1630 FT	300	2	1	2.565,000	6229735
WLT 1640 FT	400	2	1	2.725,000	6229743
WLT 1650 FT	500	2	1	2.885,000	6229751
WLT 1660 FT	600	2	1	3.040,000	6229778

Сталь

FT Горячая оцинковка

Для придания устойчивости конструкции в области фасонных деталей необходимы дополнительные опоры.

T-образная секция горизонтальная, для всех кабельных лотков лестничного типа для больших расстояний с высотой боковой стенки 160 мм.

### Угловая секция 90° вертикальная, восходящая

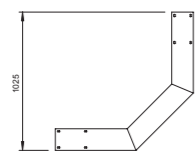

Тип	Ширина борта, мм	Толщина борта, мм	Уп. Вес		Арт.-№
			Шт.	кг/100 шт.	
WLBS 90 162 FT	200	2	1	1.275,000	6230423
WLBS 90 163 FT	300	2	1	1.335,000	6230431
WLBS 90 164 FT	400	2	1	1.385,000	6230458
WLBS 90 165 FT	500	2	1	1.445,000	6230466
WLBS 90 166 FT	600	2	1	1.495,000	6230474

Сталь

FT Горячая оцинковка

Для придания устойчивости конструкции в области фасонных деталей необходимы дополнительные опоры.

Угловая секция 90° вертикальная, для всех кабельных лотков лестничного типа для больших расстояний с высотой боковой стенки 160 мм.

### Угловая секция 90° вертикальная, нисходящая

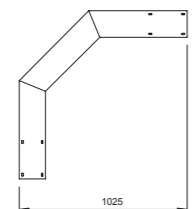

Тип	Ширина борта, мм	Толщина борта, мм	Уп. Вес		Арт.-№
			Шт.	кг/100 шт.	
WLBF 90 162 FT	200	2	1	1.275,000	6230725
WLBF 90 163 FT	300	2	1	1.335,000	6230733
WLBF 90 164 FT	400	2	1	1.385,000	6230741
WLBF 90 165 FT	500	2	1	1.445,000	6230768
WLBF 90 166 FT	600	2	1	1.495,000	6230776

Сталь

FT Горячая оцинковка

Для придания устойчивости конструкции в области фасонных деталей необходимы дополнительные опоры.

Угловая секция 90° вертикальная, для всех кабельных лотков лестничного типа для больших расстояний с высотой боковой стенки 160 мм.

### Крышка

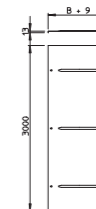

Тип	Размер В, мм	Толщина материала, мм	Длина, мм	Уп. Вес		Арт.-№
				м	кг/100 м	
WDRL 1116 20 FS	200	1,00	3000	3	181,340	6227422
WDRL 1116 30 FS	300	1,00	3000	3	259,670	6227430
WDRL 1116 40 FS	400	1,00	3000	3	516,670	6227449
WDRL 1116 50 FS	500	1,50	3000	3	623,000	6227457
WDRL 1116 60 FS	600	1,50	3000	3	741,000	6227465
WDRL 1116 20 DD	200	1,00	3000	3	185,000	6227600
WDRL 1116 30 DD	300	1,00	3000	3	263,340	6227604
WDRL 1116 40 DD	400	1,00	3000	3	505,000	6227608
WDRL 1116 50 DD	500	1,50	3000	3	626,670	6227612
WDRL 1116 60 DD	600	1,50	3000	3	744,333	6227616

Сталь

FS оцинкован конвейерным методом DD цинкование методом двойного погружения

Шириной от 500 мм и больше с поперечным гофром.

Крышка с фиксатором для листовых и лестничных лотков, высота боковой стенки которых составляет 110 и 160 мм.

При повышенных ветровых нагрузках необходимы дополнительные средства фиксации.

### Крышка угловой секции 90°

Тип	Размер В, мм	Толщина материала, мм	Уп. Вес		Арт.-№
			Шт.	кг/100 шт.	
WDBRL 90 20 FS	200	1,00	1	164,900	6231462
WDBRL 90 30 FS	300	1,00	1	263,000	6231470
WDBRL 90 40 FS	400	1,00	1	449,000	6231489
WDBRL 90 50 FS	500	1,00	1	595,000	6231497
WDBRL 90 60 FS	600	1,00	1	758,000	6231500
WDBRL 90 20 DD	200	1,00	1	165,100	6231527
WDBRL 90 30 DD	300	1,00	1	270,000	6231535
WDBRL 90 40 DD	400	1,00	1	548,000	6231543
WDBRL 90 50 DD	500	1,00	1	724,000	6231551
WDBRL 90 60 DD	600	1,00	1	945,000	6231578

Сталь

FS оцинкован конвейерным методом DD цинкование методом двойного погружения

Из-за смонтированного разъема с наружной стороны крышки она становится короче на 300 мм. Это необходимо учитывать при установке элементов.

Крышка угловой секции 90° для больших расстояний с предварительно установленными зажимами.

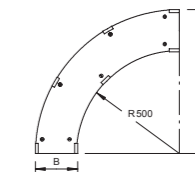

### Крышка T-образной/ крестообразной секции

Тип	Ширина материала, мм	Толщина материала, мм	Уп. Вес		Арт.-№
			Шт.	кг/100 шт.	
WAAD 200 FS	200	1,50	1	206,100	6231900
WAAD 300 FS	300	1,50	1	234,000	6231904
WAAD 400 FS	400	1,50	1	427,100	6231908
WAAD 500 FS	500	1,50	1	476,000	6231912
WAAD 600 FS	600	1,50	1	552,100	6231916
WAAD 200 DD	200	1,50	1	206,100	6231922
WAAD 300 DD	300	1,50	1	251,000	6231926
WAAD 400 DD	400	1,50	1	427,100	6231930
WAAD 500 DD	500	1,50	1	476,000	6231934
WAAD 600 DD	600	1,50	1	538,000	6231938

Сталь

FS оцинкован конвейерным методом DD цинкование методом двойного погружения

Крышка T-образной/крестообразной секции для больших расстояний с предварительно установленными зажимами.

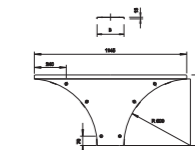

KTS\_Тур\_0A / ru / 2019/08/08 14:37:43 (LLExpopt\_02278) / 2019/08/08 14:37:58 14:37:58

KTS\_Тур\_0A / ru / 2019/08/08 14:37:43 (LLExpopt\_02278) / 2019/08/08 14:37:58 14:37:58

### Крышка для Т-образной секции

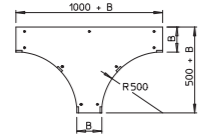

Тип	Размер В мм	Толщина материала мм	Длина мм	Уп. Вес		Арт.-№
				Шт.	кг/100 шт.	
WDTRL 200 DD	200	1,00	3000	1	400,000	6231667
WDTRL 300 DD	300	1,00	3000	1	550,000	6231675
WDTRL 400 DD	400	1,00	3000	1	1.085,000	6231683
WDTRL 500 DD	500	1,25	3000	1	1.419,200	6231691
WDTRL 600 DD	600	1,25	3000	1	1.729,500	6231705

Сталь

DD цинкование методом двойного погружения

Из-за смонтированного разъема с наружной стороны крышки она становится короче на 300 мм. Это необходимо учитывать при установке элементов.

Крышка Т-образной секции для больших расстояний с предварительно установленными зажимами.

### Поворотный фиксатор

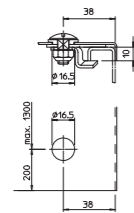
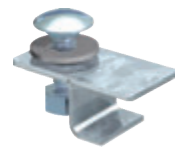

Тип	Уп. Шт.	Вес		Арт.-№
		кг/100 шт.	шт.	
WDR 317 A2	10	4,300	10	6227627
DRLM 316 A2	10	2,800	10	6222358

V2A Нержавеющая сталь, A2

Фиксатор для последующего или дополнительного монтажа в крышке для лотков для больших расстояний с боковой высотой 110 и 160 мм.

### Донная вставка

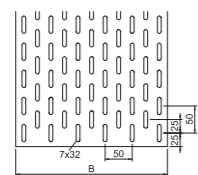
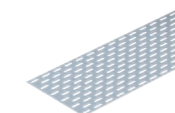

Тип	Размер В мм	Толщина материала мм	Длина мм	Уп. Вес		Арт.-№
				м	кг/100 м	
ELB-L 20 FS	200	1,00	3000	3	88,500	6103235
ELB-L 30 FS	300	1,00	3000	3	137,400	6103251
ELB-L 40 FS	400	1,00	3000	3	186,300	6103286
ELB-L 50 FS	500	1,00	3000	3	235,200	6103316
ELB-L 60 FS	600	1,00	3000	3	285,070	6103332
ELB-L 20 DD	200	1,00	3000	3	88,500	6103352
ELB-L 30 DD	300	1,00	3000	3	137,400	6103356
ELB-L 40 DD	400	1,00	3000	3	186,300	6103360
ELB-L 50 DD	500	1,00	3000	3	235,200	6103364
ELB-L 60 DD	600	1,00	3000	3	285,180	6103368

Сталь

FS оцинкован конвейерным методом DD цинкование методом двойного погружения

Донная вставная пластина для кабельного лотка лестничного типа.

### Болт с полукруглой плоской головкой

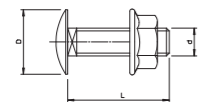
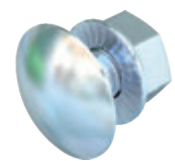

Тип	Размеры мм	Размер L мм	Размер d мм	Размер D мм	Класс прочности	Уп. Вес		Арт.-№
						Шт.	кг/100 шт.	
FRSB 6x30 F	M 6 x 30	30	6	13,5	5,6	100	1,200	6406907

Сталь

F огневое цинкование

Болт с полукруглой плоской головкой в комплекте с комбинированной гайкой.

### Крышка с дистанционным держателем

Тип	Ширина мм	Толщина материала мм	Длина мм	Уп. Вес		Арт.-№
				м	кг/100 м	
DRL FAM 230 FT	230	1,50	3000	3	319,240	6051222
DRL FAM 330 FT	330	1,50	3000	3	444,800	6051224
DRL FAM 430 FT	430	1,50	3000	3	570,370	6051226
DRL FAM 530 FT	530	1,50	3000	3	695,900	6051228
DRL FAM 630 FT	630	1,50	3000	3	821,470	6051230

Сталь

FT Горячая оцинковка

Через каждые 3 м необходимо установить дистанционные держатели (арт. № 6065475 для кабельных лотков листового и лестничного типа и арт. № 6065477 для кабеленесущих систем для больших расстояний).

Крышка для дистанционного монтажа. Не подходит для вертикальных кабельных лотков лестничного типа SLM и SLS.

При монтаже крышки вне помещений необходимы дополнительные меры защиты от воздействия ветра.

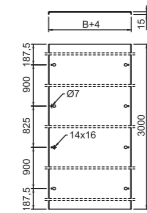

### Дистанционный держатель

Тип	Высота боковой стенки мм	Уп. Вес		Арт.-№
		Шт.	кг/100 шт.	
AH 35 WS A2	35	8	14,500	6065477

V2A Нержавеющая сталь, A2

Дистанционный держатель для монтажа крышки на лестничных и листовых кабельных лотках для больших расстояний. Высота дистанции 35 мм, нержавеющая сталь 1.4301.

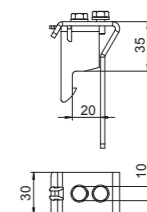

### Треугольная крышка

Тип	Размер В мм	Толщина материала мм	Длина мм	Уп. Вес		Арт.-№
				м	кг/100 м	
WDRLU DF1116 2FT	200	2,00	3000	3	380,000	6227261
WDRLU DF1116 3FT	300	2,00	3000	3	544,340	6227263
WDRLU DF1116 4FT	400	2,00	3000	3	707,000	6227265
WDRLU DF1116 5FT	500	2,00	3000	3	869,340	6227267
WDRLU DF1116 6FT	600	2,00	3000	3	1.032,000	6227269

Сталь

FT Горячая оцинковка

Болты не входят в комплект поставки.

Крышки в форме треугольника для монтажа на листовых лотках, лотках лестничного типа и для больших расстояний. Крепление осуществляется при помощи саморезов.

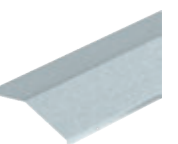
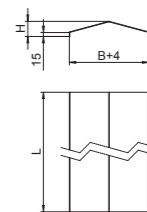

### Саморез

Тип	Размер мм	Размер d мм	Винтовая система	Уп. Вес		Арт.-№
				Шт.	кг/100 шт.	
BS BKS KP	4,2	16	Phillips PH	100	0,180	6049250

Сталь

G гальванически оцинкованный

Саморез в соответствии со стандартом DIN 7504.

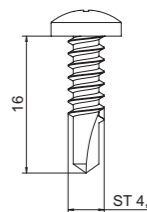

KTS\_Тур\_ОА / ru / 2019/08/08 14:37:43 (LLExpopt\_02278) / 2019/08/08 14:37:58 14:37:58

KTS\_Тур\_ОА / ru / 2019/08/08 14:37:43 (LLExpopt\_02278) / 2019/08/08 14:37:58 14:37:58



KTS\_Typ\_OA / ru / 2019/08/08 14:37:43 (LLExpport\_02278) / 2019/08/08 14:37:58 14:37:58  
KTS\_Typ\_OA / ru / 2019/08/08 14:37:43 (LLExpport\_02278) / 2019/08/08 14:37:58 14:37:58

## Вертикальные кабельные лотки лестничного типа



Вертикальный кабельный лоток лестничного типа

158

Вертикальный кабельный лоток лестничного типа LG 60 VS



Тип	Ширина борта мм	Толщина борта мм	Уп. м	Вес кг/100 м	Арт.-№
LG 620 VS 3 FS	200	1,5	3	281,700	6208538
LG 630 VS 3 FS	300	1,5	3	306,000	6208541
LG 640 VS 3 FS	400	1,5	3	330,000	6208544
LG 650 VS 3 FS	500	1,5	3	354,300	6208547
LG 620 VS 3 FT	200	1,5	3	298,300	6208562
LG 630 VS 3 FT	300	1,5	3	324,300	6208566
LG 640 VS 3 FT	400	1,5	3	350,000	6208570
LG 650 VS 3 FT	500	1,5	3	376,000	6208574
LG 660 VS 3 FT	600	1,5	3	401,700	6208578

Сталь

FS оцинкован конвейерным методом FT Горячая оцинковка

Кабельные лотки лестничного типа поставляются в сложенном виде. Информация о подходящих зажимных скобах типа 2056 находится в разделе "Системы вертикальных кабельных лотков лестничного типа".

Кабельный лоток лестничного типа с перфорированными боковыми стенками высотой 60 мм, с перекладиной VS.

Размеры

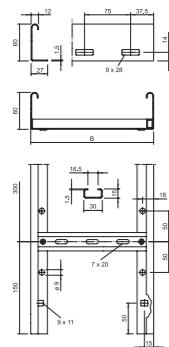

Тип	Длина мм	Ширина борта мм	Толщина борта мм	Полезное поперечное сечение см²	Расстояние между перекладинами мм
LG 620 VS 3 FS	3000	200	1,5	98	300
LG 630 VS 3 FS	3000	300	1,5	148	300
LG 640 VS 3 FS	3000	400	1,5	198	300
LG 650 VS 3 FS	3000	500	1,5	248	300

Вертикальный кабельный лоток лестничного типа LG 60 VS



Тип	Ширина борта мм	Толщина борта мм	Уп. м	Вес кг/100 м	Арт.-№
LG 620 VS 6 FS	200	1,5	6	269,750	6208627
LG 630 VS 6 FS	300	1,5	6	293,380	6208630
LG 640 VS 6 FS	400	1,5	6	317,083	6208633
LG 620 VS 6 FT	200	1,5	6	287,583	6208650
LG 630 VS 6 FT	300	1,5	6	312,916	6208653
LG 640 VS 6 FT	400	1,5	6	337,916	6208656
LG 650 VS 6 FT	500	1,5	6	363,250	6208659
LG 660 VS 6 FT	600	1,5	6	388,916	6208661

Сталь

FS оцинкован конвейерным методом FT Горячая оцинковка

Каб.лотки лестничного типа поставляются в сложенном виде. Информация о подходящих зажимных скобах типа 2056 находится в разделе Системы вертикальных кабельных лотков лестничного типа

Кабельный лоток лестничного типа с перфорированными боковыми стенками высотой 60 мм, с перекладиной VS.

Размеры

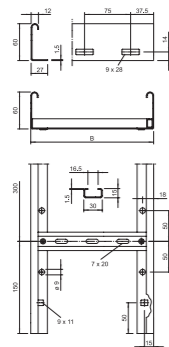

Тип	Длина мм	Ширина борта мм	Толщина борта мм	Полезное поперечное сечение см²	Расстояние между перекладинами мм
LG 620 VS 6 FS	6000	200	1,5	98	300
LG 630 VS 6 FS	6000	300	1,5	148	300
LG 640 VS 6 FS	6000	400	1,5	198	300

Защитный колпачок

Тип	Цвет	Уп. пар	Вес кг/100 пар	Арт.-№
SKN 60 OR	оранжевый	40	1,072	6222537

PE Полиэтилен

Защитный колпачок для кабельных лотков лестничного типа с высотой боковой стенки 60 мм.

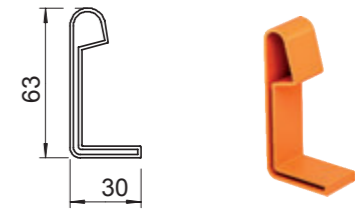

Продольный соединитель

Тип	Высота боковой стенки мм	Уп. шт.	Вес кг/100 шт.	Арт.-№
LVG 60 FS	60	10	22,000	6208840
LVG 60 FT	60	10	23,000	6208843

Сталь

FS оцинкован конвейерным методом FT Горячая оцинковка

Продольный соединитель для внешнего крепления, для фиксации кабельных лотков лестничного типа и фасонных деталей с боковой стенкой высотой 60 мм и сквозной перфорацией.

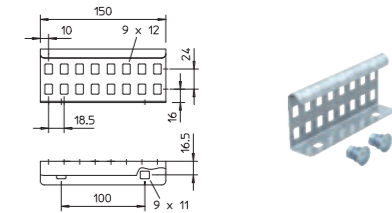

Угловой соединитель

Тип	Высота боковой стенки мм	Уп. шт.	Вес кг/100 шт.	Арт.-№
LWVG 60 FS	60	10	24,000	6208895
LWVG 60 A2	60	10	24,000	6208898

Сталь

Сталь V2A Нержавеющая сталь, A2

FS оцинкован конвейерным методом

Угловой соединитель для внешнего крепления кабельных лотков лестничного типа и фасонных деталей с боковой стенкой высотой 60 мм и сквозной перфорацией.

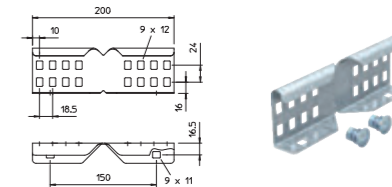

Шарнирный соединитель

Тип	Высота боковой стенки мм	Уп. шт.	Вес кг/100 шт.	Арт.-№
LGVG 60 FS	60	10	28,500	6208941
LGVG 60 FT	60	10	29,900	6208944

Сталь

FS оцинкован конвейерным методом FT Горячая оцинковка

Шарнирный соединитель выступает в качестве внешнего крепления для фиксации кабельных лотков лестничного типа и фасонных деталей с высотой боковой стенки 60 мм и сквозной перфорацией стенки. Уголки регулируются по вертикали.

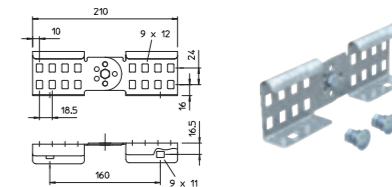

KTS\_Тур\_0A / ru / 2019/08/08 14:37:43 (LLExpopt\_02278) / 2019/08/08 14:37:58 14:37:58

KTS\_Тур\_0A / ru / 2019/08/08 14:37:43 (LLExpopt\_02278) / 2019/08/08 14:37:58 14:37:58



### Крышка с дистанционным держателем

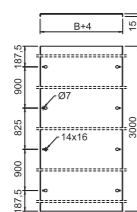
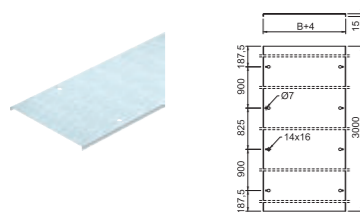

Тип	Ширина мм	Толщина материала мм	Длина мм	Уп. Вес		Арт.-№
				м	кг/100 м	
<b>DRL FAM 230 FT</b>	230	1,50	3000	3	319,240	<b>6051222</b>
<b>DRL FAM 330 FT</b>	330	1,50	3000	3	444,800	<b>6051224</b>
<b>DRL FAM 430 FT</b>	430	1,50	3000	3	570,370	<b>6051226</b>
<b>DRL FAM 530 FT</b>	530	1,50	3000	3	695,900	<b>6051228</b>
<b>DRL FAM 630 FT</b>	630	1,50	3000	3	821,470	<b>6051230</b>

Сталь

FT Горячая оцинковка

Через каждые 3 м необходимо установить дистанционные держатели (арт. № 6065475 для кабельных лотков листового и лестничного типа и арт. № 6065477 для кабеленесущих систем для больших расстояний).

Крышка для дистанционного монтажа. Не подходит для вертикальных кабельных лотков лестничного типа SLM и SLS.

При монтаже крышки вне помещений необходимы дополнительные меры защиты от воздействия ветра.

### Крепежный угол BW 60

Тип	Уп. Вес		Арт.-№
	Шт.	кг/100 шт.	
<b>BW 60 40 FT</b>	10	22,000	<b>6019560</b>

Сталь

FT Горячая оцинковка

В комплекте с болтом с полукруглой плоской головкой M12 x 25.

Крепежный уголок со сторонами 60 x 60 мм.

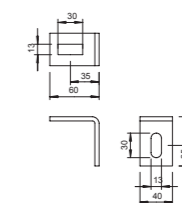

### Крепежный угол BW 70

Тип	Уп. Вес		Арт.-№
	Шт.	кг/100 шт.	
<b>BW 70 40 FT</b>	10	22,000	<b>6019706</b>

Сталь

FT Горячая оцинковка

В комплекте с болтом с полукруглой плоской головкой M10 x 25.

Крепежный уголок со сторонами 70 x 50 мм.

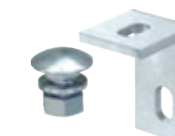
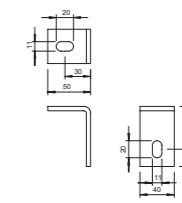

### Крепежный угол

Тип	Уп. Вес		Арт.-№
	Шт.	кг/100 шт.	
<b>BW 80 55 FT</b>	10	32,900	<b>6019528</b>

Сталь

FT Горячая оцинковка

Крепежный угол также можно использовать вместе с лотками лестничного типа для больших нагрузок типа SLS 80.

Включает крепежный болт M12x30.

Крепежный уголок для крепления стоек IS 8 к стене.

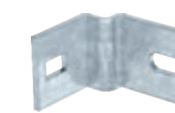
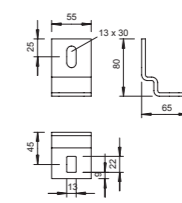

**40**  
летний  
ОПЫТ

«Обжигаются только те, кто не знает правил игры (с огнём)...»

Оскар Уайлд

## Системы, препятствующие распространению огня

Уже более 100 лет компания ОБО Беттерманн занимается разработкой продуктов и системных решений для электромонтажа. При этом безопасности зданий уделяется особое внимание. На основе многолетних исследований инженеры ОБО Беттерманн пришли к выводу, что меры профессиональной противопожарной защиты, проведенные в соответствии с индивидуальными проектными требованиями, имеют исключительную важность. Пожарная безопасность является одной из ключевых профессиональных компетенций ОБО уже более 40 лет.

На сегодняшний день причиной пожаров №1 является электричество. Возгорания происходят, как правило, из-за недостаточной защиты электрических сетей. Проектировщикам, архитекторам и монтажникам еще на начальных этапах проекта необходимо тщательно продумать комплексную систему противопожарной защиты и подобрать для нее оборудование и материалы в строгом соответствии с требованиями технических стандартов.

Имея дело с такой технически сложной сферой как пожарная безопасность, бывает полезно, а чаще необходимо, обратиться за помощью к специалистам. Эксперты ОБО Беттерманн проконсультируют Вас по вопросам противопожарной защиты, помогут подобрать оборудование для Вашего проекта и обеспечат его техническое сопровождение.

Обратившись в компанию ОБО Беттерманн, Вы можете быть уверены в полной безопасности Вашего объекта. Концепция пожарной безопасности ОБО основывается на выполнении трех важнейших условий:

1. ограничение распространения огня;
2. обеспечение безопасности эвакуационных путей и выходов;
3. гарантия работоспособности электрических сетей при пожаре.

ОБО Беттерманн предлагает не просто качественное оборудование, а готовые решения, разработанные с учетом всех технических особенностей проекта.

Системные решения ОБО успешно применяются при строительстве объектов промышленности и инфраструктуры, административного и жилого фонда, торговли и обслуживания населения, индустрии отдыха и развлечений, а также при реконструкции памятников исторического и культурного наследия.

Качество продукции ОБО Беттерманн по достоинству оценено по всему миру. Доверьте заботу о пожарной безопасности Вашего объекта настоящим профессионалам!

**OBO**  
BETTERMANN

## 1

Цель №1:  
Проектирование  
противопожарных  
отсеков

Противопожарные зоны, правильно рассчитанные и предусмотренные на этапе проектирования здания, помогают в случае возникновения пожара защитить неохваченные участки от огня. Для защиты от распространения пламени и продуктов горения по инженерным коммуникациям, согласно требованиям Федерального Закона №123 «Технический регламент о требованиях пожарной безопасности», предусматривается применение сертифицированных огнестойких проходок. Такая строительная мера на некоторое время может обезопасить людей, позволит быстро и безопасно покинуть горящее здание по путям эвакуации, а также предоставит пожарным больше времени для тушения огня.

**Задачи ограждающих конструкций**

Основная задача ограждающих конструкций - предотвращение распространения огня между помещениями. Для обеспечения данного требования проектными организациями при разработке технической документации предусматриваются и рассчитываются пожарные отсеки. Классификация пожарных отсеков, а также требования пожарной безопасности, предъявляемые к ним, регламентируются Федеральным Законом №123 «Технический регламент о требованиях пожарной безопасности».

Таким образом, для обеспечения требований действующего Федерального Закона, в случае пересечения ограждающих конструкций (стен/перекрытий) инженерными коммуникациями (кабельными трассами, трубопроводами, воздуховодами) необходимо обеспечить заполнение отверстий. Отверстия заполняются легкоудаляемым материалом, имеющим соответствующий сертификат пожарной безопасности с требуемым пределом огнестойкости.

**Специальные требования**

При прокладке кабеля через ограждающую конструкцию, согласно ГОСТ 53310-2009, необходимо обеспечить выполнение следующих условий:

- Необходимо предотвратить проникновение огня и дыма.
- Локализовать область пожара.
- В огнестойкой проходке на неотапливаемой стороне проводов, труб и кабеленесущих систем, а также самой проходки не должна нагреваться выше допустимого уровня.

*Системы огнестойких проходок герметизируют необходимые для прокладки коммуникаций отверстия и защищают помещения от распространения огня и дыма при пожаре.*

## Системы огнестойких проходок



Огнестойкий сухой раствор



Огнестойкая панель из минерального волокна



Огнестойкая пена и пеноблоки



Огнестойкие проходки

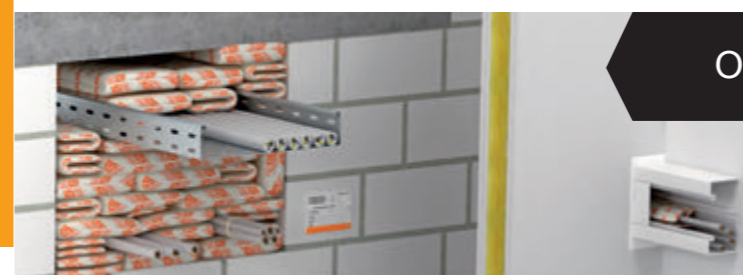

Огнестойкие подушки

## 2

## Цель №2: Безопасность путей эвакуации

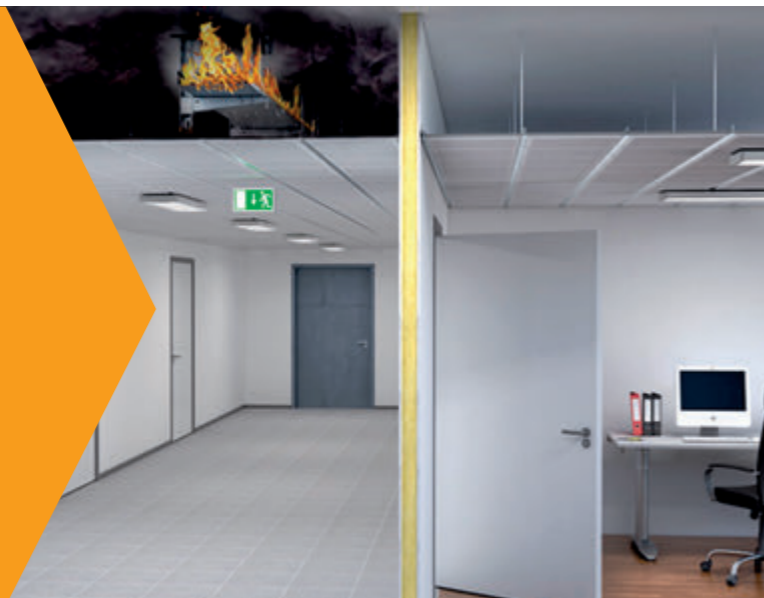
**Что такое пути эвакуации?**

Согласно требованиям Федерального Закона №123, в зданиях должны быть предусмотрены пути для перемещения в горизонтальном и вертикальном направлении, которые при пожаре дают возможность эвакуации. В каждом строительном сооружении обязательно должен быть минимум один путь эвакуации. В зависимости от конструкции здания их может потребоваться больше.

На путях эвакуации ни одна электроустановка не должна представлять собой дополнительной пожарной нагрузки. Это требование достигается благодаря соответствующему виду установки:

- внутренняя проводка,
- монтаж в огнестойких кабельных коробах,
- монтаж над огнестойким потолком,
- применение негорючих материалов,
- прокладка кабеля с огнестойкими свойствами.

К путям эвакуации относятся:

- лестничные клетки (вертикальное направление),
- соединительные помещения между лестничными клетками и выходами на улицу,
- холлы и вестибюли (горизонтальное направление).

В случае пожара у людей должна быть возможность быстро покинуть по ним здание. Кроме того, пути эвакуации используют пожарные для доступа к горящим помещениям.

*При пожаре около 95% людей погибают от отравления угарными газами! В случае пожара пути эвакуации являются самым безопасным местом в здании и поэтому всегда должны быть в исправном состоянии!*

## Системы для монтажа на путях эвакуации

## Системы для монтажа в промежуточном перекрытии



## Огнестойкие кабельные короба



## Огнестойкий кабельный бандаж



## 3

Цель №3:  
Повышение живучести  
электрических установок

## Системы повышения живучести конструкций

Кабельные лотки листового и лестничного типа



В случае пожара пути эвакуации должны быть в исправном состоянии, а такие важные технические установки, как аварийное освещение, пожарная сигнализация и дымовые вытяжки, должны надежно функционировать. Поэтому жизненно необходимо обеспечить для них бесперебойное электроснабжение. Кроме того, некоторое оборудование должно поддерживать пожарных при тушении огня в течение определенного времени.

В каких случаях необходимо повышение живучести конструкций? Для следующих зданий и сооружений повышение живучести конструкций является жизненно важным:

- больницы,
- гостиницы и места общественного питания,
- высотные дома,
- места массового скопления людей,
- магазины и торговые центры,
- закрытые паркинги,
- подземные транспортные станции,
- предприятия химической промышленности,
- электростанции,
- тоннели.

Причина такой необходимости заключается в том, что через эти сооружения постоянно проходят большие потоки людей. Это вызывает большой риск их безопасности. При этом для таких зданий важно также принятие мер экологической безопасности.

## E30

**30 минут: сохранение живучести конструкций для безопасной эвакуации**

Первые 30 минут после начала пожара играют важную роль. Для оперативной эвакуации людей из охваченного пожаром здания необходимо обеспечить повышение живучести для следующих установок:

- Системы аварийного освещения,
- Пассажирские лифты с управлением в случае пожара,
- Системы пожарной сигнализации,
- Системы сигнализации и оповещения,
- Дымовые вытяжки.

## E90

**90 минут: время, необходимое для тушения пожара**

В течение 90 минут после возгорания необходимо обеспечить бесперебойное электроснабжение для определенных установок. К ним относятся:

- Устройства повышения давления воды для систем пожаротушения,
- Механические дымовые вытяжки и дымозащитные нагнетательные установки,
- Пожарные лифты,
- Грузовые лифты в медицинских учреждениях.

Вертикальные кабельные лотки лестничного типа



Системы прокладки одиночного кабеля



Огнестойкие распределительные коробки

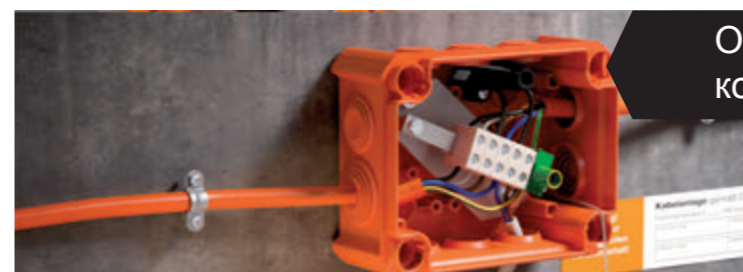

### Обучение и семинары

**Семинары ОБО Беттерманн по системам, препятствующим распространению огня: знания из первых рук**  
В компании ОБО Беттерманн разработана специальная программа обучающих семинаров по теме противопожарной защиты в области электротехники. На них обсуждаются актуальные тенденции, новые технологии, важнейшие нормы и предписания. Высококвалифицированные специалисты предоставляют подробные технические консультации по системам, препятствующим распространению огня, и практические рекомендации по их применению.



### Руководство по противопожарной защите

В «Руководстве по противопожарной защите», составленном ведущими техническими специалистами компании ОБО Беттерманн, рассматриваются некоторые взаимосвязи противопожарной защиты и технического оборудования зданий. Здесь могут приводиться некоторые новые аспекты, которые могут помочь при проектировании или установке противопожарных систем.



## Противопожарная защита в системах прокладки кабеля под полом



### Требования по противопожарной защите

В России основы мер противопожарной защиты в системах прокладки кабеля под полом регламентируются рядом документов. К ним относятся ФЗ №123 «Технический регламент о требованиях пожарной безопасности», ПУЭ-7, СНиП 3.05.06-85 и ряд других. ФЗ №123 описывает требования противопожарной безопасности, предъявляемые при прокладке кабеля и проводов через стены и перекрытия, при электромонтаже на путях эвакуации, при прокладке огнестойких кабельных трасс повышенной живучести. При этом обязательно должны выполняться три важных условия: обеспечение мер пожарной безопасности противопожарных отсеков, гарантия надежности путей эвакуации и поддержка живучести жизненно важных установок.

### Пути эвакуации и противопожарные отсеки

Законодательство в области пожарной безопасности регламентирует, главным образом, монтаж систем в противопожарных отсеках и на путях эвакуации людей. Но не следует обделять внимание остальным помещениям, к которым могут предъявляться требования согласно условиям конкретного проекта.

### Системные полы

Системные полы располагаются преимущественно на лестничных клетках, в помещениях, соединяющих лестничные клетки и выходы, а также в холлах и вестибюлях. На дымонепроницаемых лестничных клетках системные полы запрещены. Директива различает двойные и фальшполы. В фальшполах в залитой несущей стяжке должно быть пустое пространство максимальной высоты 200 мм, в двойном полу несущие плиты должны располагаться на каркасе.

### Наливные полы

На путях эвакуации в большинстве случаев находят применение наливные полы. Если для электроснабжения применяются системы под полом, то эти каналы должны соответствовать определенным требованиям. В таких помещениях допускаются только ревизионные лючки.

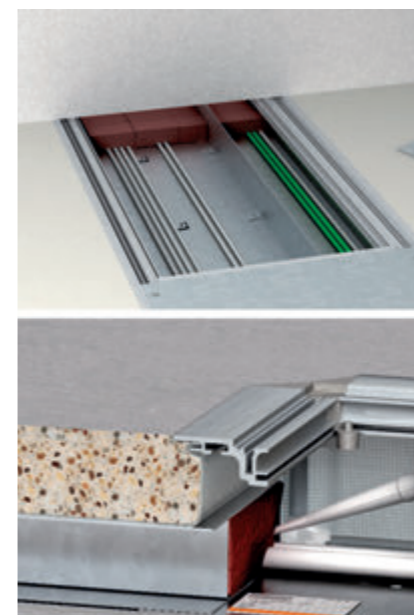

Огнестойкая проходка в системном полу, изготовленная с помощью огнестойких проходок PYROCOMB® Intube CTS-HP200

### Система кабельных каналов EUK скрытой установки в стяжке

Если на путях эвакуации установлены кабельные каналы скрытой установки в стяжке, то к ним предъявляются те же требования. В ревизионных отверстиях не должно быть установлено лючков, они должны быть герметично закрыты огнестойким материалом. Система кабельных каналов EUK скрытой установки в стяжке от ОБО Беттерманн полностью соответствует этим требованиям.

### Система открываемых кабельных каналов ОКА

Система открываемых кабельных каналов ОКА На путях эвакуации могут применяться открываемые кабельные каналы, если для них предусмотрены крышки или покрытия из огнестойкого материала, например, стальные крышки с огнестойким уплотнителем по периметру, обеспечивающим полную герметичность. При этом уплотнитель может быть изготовлен из пористой резины, которая при пожаре не оказывает негативного влияния по причине своего незначительного количества. Установка лючков в кабельных каналах запрещена.

### Подпольные кабельные каналы под огнестойкими стенами

Если кабельные каналы проходят под огнестойкими стенами, то для них необходимы огнестойкие проходки, препятствующие распространению огня. ОБО Беттерманн предлагает Вам целый ряд специально разработанных систем.

Если двойной пол граничит с залитой стяжкой, например, на пути эвакуации, то под противопожарной дверью необходима частичная огнестойкая проходка. В большинстве случаев достаточно ее установить только с одной стороны. Подходящим решением в таких случаях является огнестойкая оболочка CTS-HP200 системы PYROCOMB®. Оболочка является самоклеющейся и устанавливается только с одной стороны. Она обеспечивает огнестойкость класса EIТ 120 согласно ГОСТ 53310-2009.

Кабельные каналы скрытой установки в стяжке ограждаются огнестойкой проходкой от расположенных рядом распределительных и соединительных коробок, так как залитая стяжка делает отверстие в стене недоступным. При этом расстояния между распределительными и соединительными коробками не имеют значения. Проходка должна представлять собой надежную герметичную перегородку, препятствующую распространению огня. Для этих целей ОБО Беттерманн предлагает систему огнестойкой пены PYROSIT® NG. Пену можно наносить непосредственно в кабельный канал.

В открываемых кабельных каналах необходимо герметизировать отверстие в стене. В таких случаях применение находят огнестойкие пеноблоки PYROPLUG® Block, которые устанавливаются непосредственно под стеной и образуют надежную огнестойкую проходку.

## Противопожарная защита в системных полах



### PYROLINE® Rapid

Идеальным решением для противопожарной защиты в системных полах являются стальные каналы PYROLINE® Rapid с внутренним огнестойким покрытием.

**Требования противопожарной защиты к системным полам в других помещениях**  
Вне путей эвакуации к системным полам предъявляются гораздо меньшие требования противопожарной защиты. Но проложенные под полом инженерные коммуникации также относятся к помещению и при пожаре представляют собой опасность.

В фальшполах высотой более 500 мм несущая конструкция должна обладать огнестойкостью в течение 30 минут (класс огнестойкости REI 30). Это препятствует обрушению пола при тушении пожара. Двойной пол, в котором проложена система вентиляции, должен быть оборудован датчиками дыма. Они должны обеспечивать отключение системы вентиляции.

Для минимизации риска возгорания электроустановок кабель и провода в двойном полу должны быть проложены в огнестойких кабельных каналах. Кабельные каналы препятствуют распространению огня и дыма в фальшполах.

## Обеспечение пожарной безопасности при реконструкции зданий

### Предпроектная работа



### Разработка решения

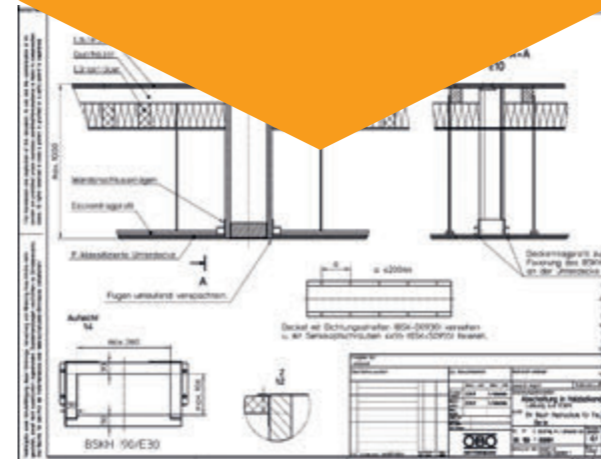

### Монтаж огнестойкой проходки



При реконструкции зданий на этапе проектирования инженеры разрабатывают ряд нестандартных решений для обеспечения пожарной безопасности. Согласно требованиям федерального закона, данные узлы должны быть испытаны и иметь соответствующий сертификат пожарной безопасности.





## Простой выбор подходящего решения

Зная место монтажа и тип электроустановки, которую необходимо провести через стену или перекрытие, Вы легко можете выбрать подходящий тип огнестойкой проходки. Сделать выбор Вам поможет соответствующая таблица на следующей странице каталога, программное обеспечение или мобильное приложение.

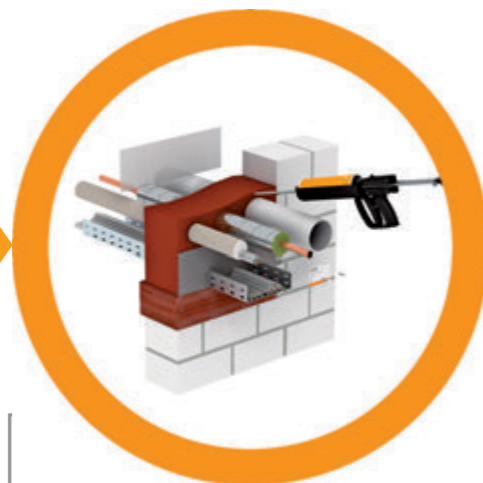
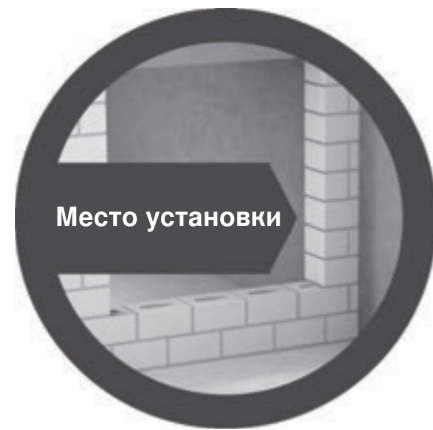

Система	15 min				30 min				60 min				90 min				120 min				180 min			
	Ø	h	W	W	Ø	h	W	W	Ø	h	W	W	Ø	h	W	W	Ø	h	W	W	Ø	h	W	W
...	...	...	...	...	...	...	...	...	...	...	...	...	...	...	...	...	...	...	...	...	...	...	...	...

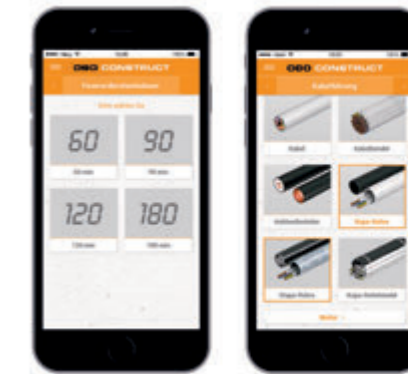

### Онлайн-программа BSS Construct

Программное обеспечение BSS Construct работает на любом компьютере при подключении к интернету: с его помощью проектировщик легко подберет огнестойкую проходку исходя из условий монтажа. После ввода ключевых данных Вы получаете обзор всех подходящих систем, включающих как основное решение, так и необходимые аксессуары. Вы можете сохранять свои индивидуальные списки, редактировать и экспортировать их в удобный формат. Всю необходимую информацию о нормах и стандартах Вы найдете в описаниях соответствующих систем.

### Мобильное приложение BSS App

С мобильным приложением BSS Construct поиск продукта становится еще удобнее. В считанные минуты приложение рассчитывает противопожарную систему для Вашего проекта. Приложение предоставляет все преимущества программного обеспечения в сочетании с возможностью работы в любом месте. Это очень практично: список оборудования можно отправить по электронной почте прямо из приложения. Скачать приложение Вы можете в Google Play для Android или в iTunes для iOS.



<b>Несущие стены</b>	1000 x 2000 мм 2000 x 1000 мм Ø 1000 мм Мин. 100 мм 30: 150 мм 60: 150 мм 90: 150 мм	2000 x 1200 мм 1200 x 2000 мм Ø 1200 мм Мин. 100 мм 30: 100 мм 60: 100 мм 90: 100 мм	450 x 500 мм Ø 300 мм Мин. 100 мм 30: 144 мм 60: 144 мм 90: 200 мм 120: 250 мм	1000 x 1500 мм Мин. 100 мм 30: 350 мм 60: 350 мм 90: 350 мм	1000 x 600 мм 600 x 1000 мм Мин. 100 мм 30: 144 мм 60: 144 мм 90: 200 мм 120: 200 мм	Ø 250 мм Мин. 100 мм 30: 120 мм 60: 120 мм 90: 150 мм 120: 170 мм
<b>Несущие перекрытия</b>	Ширина: 1000 мм Длина: ∞ Ø 500 мм Мин. 150 мм 30: 150 мм 60: 150 мм 90: 150 мм	Ширина: 1250 мм Длина: ∞ Ø 500 мм Мин. 150 мм 30: 150 мм 60: 150 мм 90: 150 мм	450 x 450 мм Ø 300 мм Мин. 150 мм 30: 144 мм 60: 144 мм 90: 200 мм 120: 250 мм	Ширина: 600 мм Длина: ∞ Мин. 150 мм 30: 350 мм 60: 350 мм 90: 350 мм	Ширина: 700 мм Длина: ∞ Мин. 150 мм 30: 200 мм 60: 200 мм 90: 200 мм 120: 200 мм	Ø 250 мм Мин. 150 мм 30: 120 мм 60: 120 мм 90: 150 мм 120: 170 мм
<b>Разделительные перегородки</b>		1200 x 2000 мм 2000 x 1200 мм Ø 500 мм Мин. 100 мм 30: 100 мм 60: 100 мм 90: 100 мм	450 x 500 мм Ø 300 мм Мин. 100 мм 30: 144 мм 60: 144 мм 90: 200 мм 120: 250 мм	1000 x 1000 мм Мин. 100 мм 30: 350 мм 60: 350 мм 90: 350 мм	840 x 570 мм 570 x 840 мм Мин. 100 мм 30: 144 мм 60: 144 мм 90: 200 мм 120: 200 мм	Ø 250 мм Мин. 100 мм 30: 120 мм 60: 120 мм 90: 150 мм 120: 170 мм
<b>Кабель</b>	✓ все Ø	✓ все Ø	✓ Ø 80 мм	✓ все Ø	✓ Ø 80 мм	✓ Ø 80 мм
<b>Кабельные пучки</b>	✓ Ø 100 мм Кабель Ø 21 мм	✓ Ø 100 мм Кабель Ø 20 мм	✓ Ø 100 мм Кабель Ø 21 мм	✓ Ø 150 мм Кабель Ø 20 мм	✓ Ø 100 мм Кабель Ø 21 мм	✓ Ø 100 мм Кабель Ø 21 мм
<b>Пластиковые электромонтажные трубы, гибкие или жесткие</b>	✓ M63 Кабель Ø 22 мм	✗	✓ M40	✗	✓ M40	✓ M16
<b>Пластиковые электромонтажные трубы, гибкие или жесткие, пучки</b>	✗	✗	✓ Ø 80 мм	✗	✓ Ø 80 мм	✗
<b>Стальные трубы</b>	✓ M63 Кабель Ø 22 мм	✗	✓ M16	✗	✓ M16	✓ M16
<b>Кабеленесущие системы</b>	✓ все	✓ все	✓ все	✓ все	✓ все	✓ все
<b>Полые волноводы</b>	✓ RFS „HELIFLEX“ тип HCA...J	✗	✗	✗	✗	✗
<b>Металлические трубы с изоляцией</b>	✓ Сталь Ø 159 мм Медь Ø 88,9 мм	✓ Сталь Ø 159 мм Медь Ø 88,9 мм	✓ Сталь Ø 88,9 мм Медь Ø 88,9 мм	✗	✓ Сталь Ø 88,9 мм Медь Ø 88,9 мм	✗
<b>Пластиковые трубы</b>	✓ Ø 200 мм	✓ Ø 160 мм	✓ Ø 50 мм	✗	✓ Ø 50 мм	✗
<b>Пластиковые кабельные коробки</b>	✗	✗	✗	✓ 210 x 100 мм	✗	✗
<b>Металлические кабельные коробки</b>	✗	✗	✗	✓ 210 x 80 мм	✗	✗
<b>Кабельные каналы для скрытой установки в стяжке</b>	✗	✗	✓ 350 x 50 мм	✗	✓ 350 x 50 мм	✗
<b>Открываемые кабельные каналы для монтажа под полом</b>	✗	✗	✓ 600 x 160 мм	✗	✓ 600 x 160 мм	✗
<b>Проходка в опалубке трубы</b>	✗	✗	✓ Ø 300 мм	✓ Ø 200 мм	✗	✗

☒ Макс. размер    † Мин. толщина элемента    ⌚ Огнестойкость в минутах; в зависимости от толщины проходки

<b>Несущие стены</b>	500 x 500 мм модульная установка Мин. 100 мм 30: 120 мм 60: 120 мм 90: 200 мм	Ø 80 мм Мин. 100 мм 30: 100 мм 60: 100 мм 90: 100 мм	Ø 80 мм Мин. 100 мм 30: 100 мм 60: 100 мм 90: 100 мм	Ø 400 мм Мин. 100 мм 30: 100 мм 60: 100 мм 90: 100 мм 120: 100 мм	Ø 125 мм Мин. 100 мм 30: 100 мм 60: 100 мм 90: 100 мм 120: 100 мм	1200 x 2000 мм модульная установка Мин. 100 мм 30: 150 мм 60: 150 мм 90: 150 мм 120: 300 мм	100 x 100 мм Ø 100 мм Мин. 150 мм 30: 150 мм 60: 150 мм 90: 150 мм	Системы для судостроения и применения в прибрежных зонах  Допускается для всех типов судового кабеля с классом огнестойкости А60 согласно допуску IMO A.754(18)  Международный допуск классификационного сообщества "Германский Lloyd" (GL), Гамбург (не допускается для высотного строительства)
<b>Несущие перекрытия</b>	500 x 500 мм групповая установка Мин. 150 мм 30: 120 мм 60: 120 мм 90: 200 мм	Ø 80 мм Мин. 150 мм 30: 150 мм 60: 150 мм 90: 150 мм	Ø 80 мм Мин. 150 мм 30: 150 мм 60: 150 мм 90: 150 мм	Ø 400 мм Мин. 150 мм 30: 150 мм 60: 150 мм 90: 150 мм 120: 150 мм	Ø 125 мм Мин. 150 мм 30: 150 мм 60: 150 мм 90: 150 мм 120: 150 мм	Ширина: 640 мм Длина: ∞ Мин. 150 мм 30: 150 мм 60: 150 мм 90: 300 мм 120: 300 мм	100 x 100 мм Ø 100 мм Мин. 150 мм 30: 150 мм 60: 150 мм 90: 150 мм	
<b>Разделительные перегородки</b>	500 x 500 мм групповая установка Мин. 100 мм 30: 120 мм 60: 120 мм 90: 200 мм	Ø 80 мм Мин. 100 мм 30: 100 мм 60: 100 мм 90: 100 мм	Ø 80 мм Мин. 100 мм 30: 100 мм 60: 100 мм 90: 100 мм	Ø 160 мм Мин. 100 мм 30: 100 мм 60: 100 мм 90: 100 мм 120: 100 мм	Ø 125 мм Мин. 100 мм 30: 100 мм 60: 100 мм 90: 100 мм 120: 100 мм	Ø 120 мм Мин. 100 мм 30: 150 мм 60: 150 мм 90: 150 мм 120: 300 мм		
<b>Кабель</b>	✓ все Ø	✓ все Ø	✓ Ø 18 мм	✗	✗	✓ Ø 80 мм	✓ все Ø	✓ все Ø
<b>Кабельные пучки</b>	✓ Ø 100 мм Кабель Ø 21 мм*	✓ Ø 50 мм	✗	✗	✗	✓ Ø 107 мм Кабель Ø 21 мм	✗	✗
<b>Пластиковые электромонтажные трубы, гибкие или жесткие</b>	✓ M20	✗	✗	✗	✓ M63 Кабель Ø 21 мм	✓ M32 Кабель Ø 21 мм	✗	✗
<b>Пластиковые электромонтажные трубы, гибкие или жесткие, пучки</b>	✗	✗	✗	✗	✓ Ø 125 мм	✓ Ø 107 мм	✗	✗
<b>Стальные трубы</b>	✗	✗	✗	✗	✗	✗	✗	✗
<b>Кабеленесущие системы</b>	✗	✗	✗	✗	✗	✗	✗	✗
<b>Полые волноводы</b>	✗	✗	✗	✗	✗	✗	✗	✗
<b>Металлические трубы с изоляцией</b>	✗	✗	✗	✗	✗	✗	✗	✓ Сталь* Ø 200 мм Медь* Ø 100 мм
<b>Пластиковые трубы</b>	✗	✗	✗	✓ Ø 400 мм	✗	✓ 2 x Ø 20 мм	✗	✓ Ø 200 мм
<b>Пластиковые кабельные коробки</b>	✗	✗	✗	✗	✗	✗	✗	✗
<b>Металлические кабельные коробки</b>	✗	✗	✗	✗	✗	✗	✗	✗
<b>Кабельные каналы для скрытой установки в стяжке</b>	✗	✗	✗	✗	✗	✗	✗	✗
<b>Открываемые кабельные каналы для монтажа под полом</b>	✗	✗	✗	✗	✗	✗	✗	✗
<b>Проходка в опалубке трубы</b>	✗	✗	✗	✗	✗	✗	✗	✗

\* без изоляции

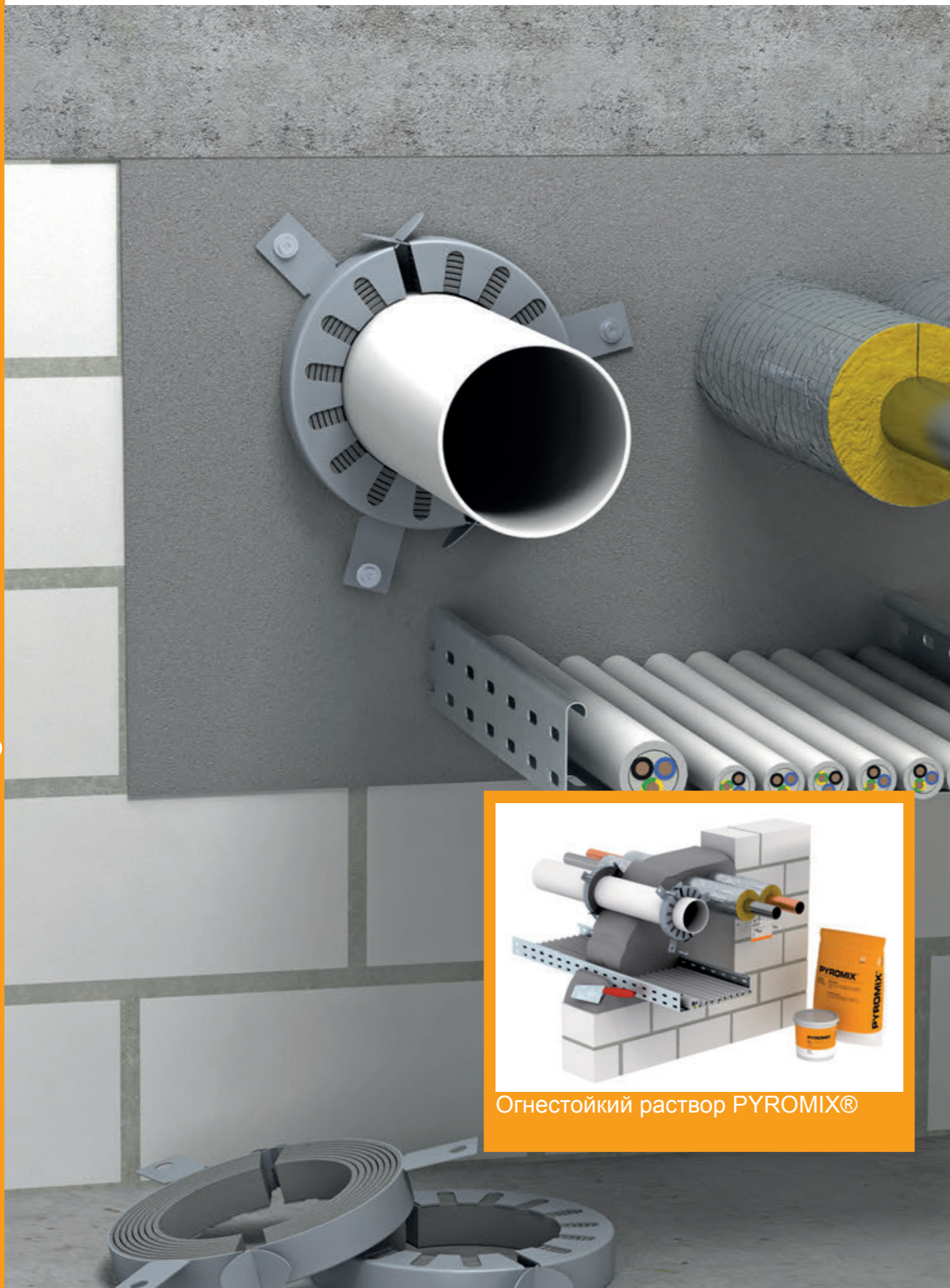

Огнестойкий раствор PYROMIX®

## Помощь при проектировании и выборе систем огнестойких проходов

Описание системы проходов из огнестойкого раствора PYROMIX®

182

Принцип монтажа проходов из огнестойкого раствора PYROMIX®

183

## Описание системы проходок из огнестойкого раствора PYROMIX®



Перемешать раствор с водой до нужной консистенции в соотношении 2:1.



Заполните раствором отверстие, при необходимости использовать опалубку.



Допускается применение с металлическими трубами в изоляции.



Допускается применение со стальными электромонтажными трубами.



На трубы из полимерных материалов с обеих сторон стены установить противопожарные манжеты



Подходит для комбинированных проходок

**PYROMIX®** – это специальный, не содержащий минеральных волокон, раствор для огнестойких кабельных и комбинированных проходок. В зависимости от количества добавляемой воды готовая масса может устанавливаться вручную или с помощью насоса и пресса. За счет высоких показателей адгезии к различным базовым материалам опалубка не требуется. Пористая консистенция обеспечивает простоту дополнительного монтажа.

### Преимущества системы

- Возможна комбинация различных видов инженерных систем.
- Множество разрешенных вариантов изоляции, даже Armaflex или Foamglas.
- Не содержит минеральных волокон.
- Высокие показатели адгезии с различными основаниями.
- Может применяться даже при незначительной толщине элементов конструкции.
- Нужная консистенция достигается добавлением воды
- Простота дополнительного монтажа.
- Подходит для наружного применения.

## Принцип монтажа проходок из огнестойкого раствора PYROMIX®

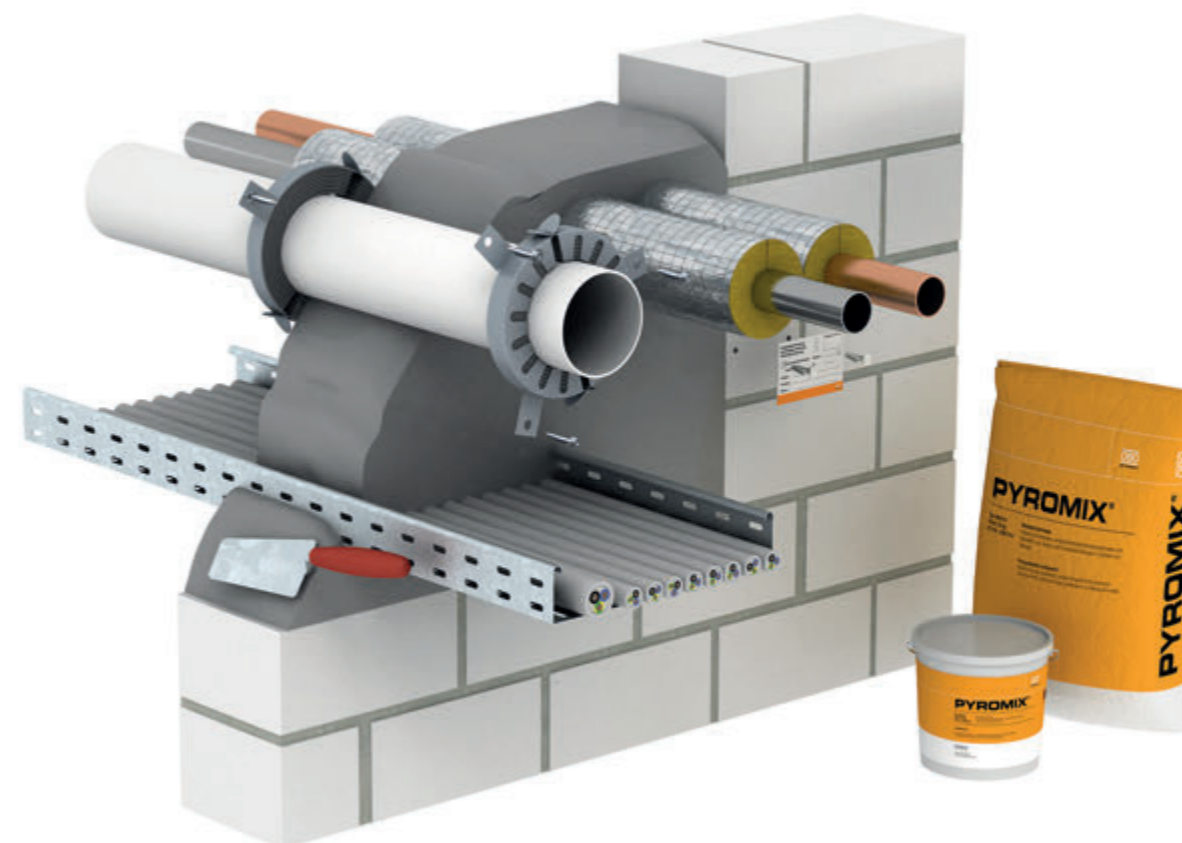

### Специальный минеральный раствор для твердой огнестойкой проходки

Класс огнестойкости	IET90
Стандарт проведения испытаний	Сертификат пожарной безопасности
Строительный кладочный раствор по DIN EN 998-2	Сорт 2,5

### Размеры проходки в мм

Элемент конструкции	Монолитная стена	Монолитное перекрытие
Толщина элемента, мин.	100	150
Толщина проходки, мин.	150	150
Ширина отверстия, макс.	1000 (2000)	1000
Высота отверстия, макс.	2000 (1000)	-
Длина, макс.	-	без ограничений

Максимально допустимая прокладка проводов на плоскости отверстия с коммуникациями: 60%. Действуют данные указанного сертификата.

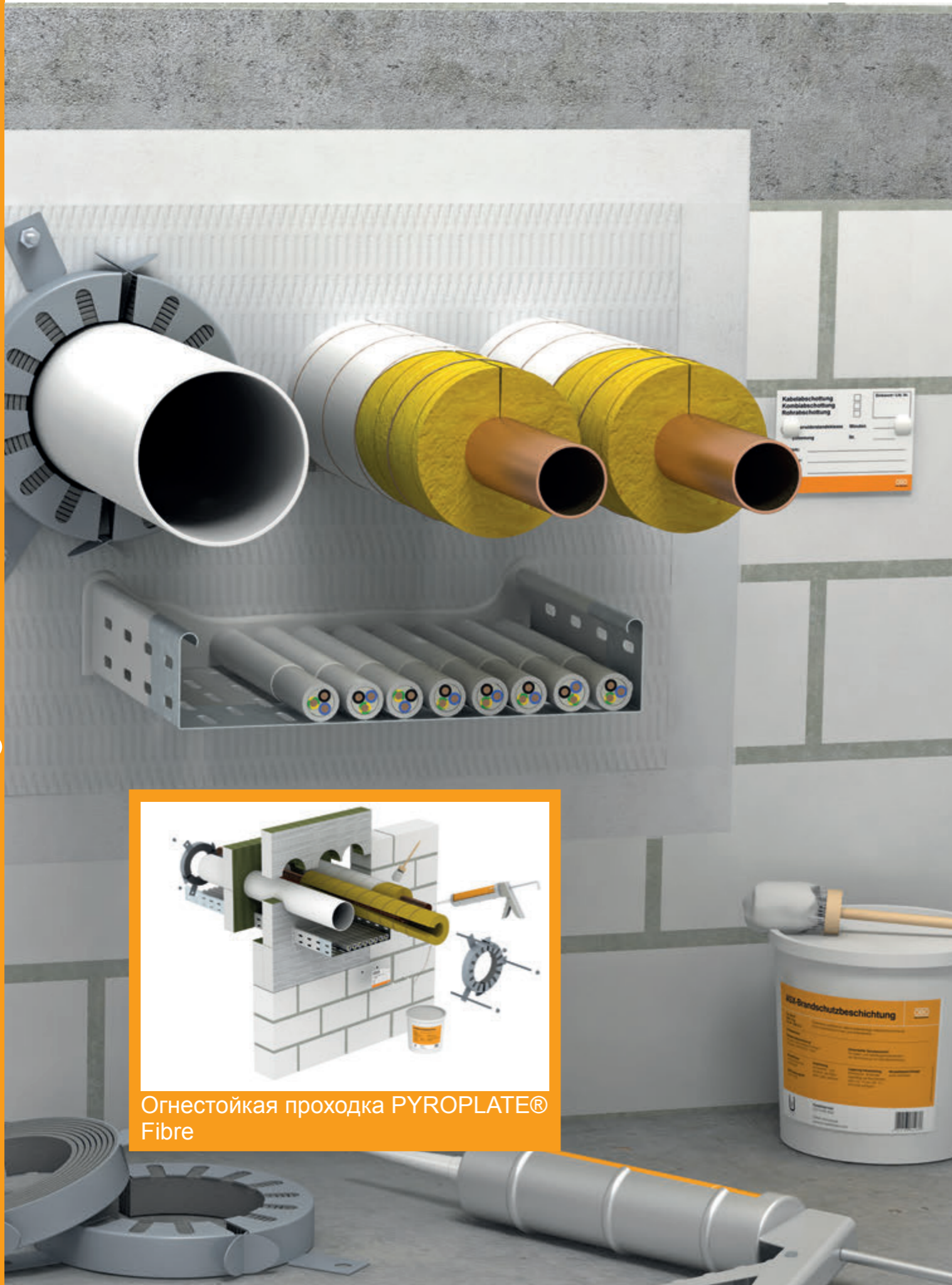

Огнестойкая проходка PYROPLATE® Fibre

## Помощь в проектировании огнестойких проходок PYROPLATE® Fibre

Описание огнестойкой проходки PYROPLATE® Fibre

186

Принцип монтажа огнестойкой проходки PYROPLATE® Fibre

187

## Описание огнестойкой проходки PYROPLATE® Fibre



Нанести покрытие на торцы минеральной ваты для приклеивания.



Допускается применение с металлическими трубами в изоляции.



Нанести финишное покрытие на поверхность кабелей и на коммуникации.



С обеих сторон с помощью шпилек зафиксировать манжеты для труб из горючих материалов.



Подходит для комбинированных проходок.



Для горизонтальных перекрытий рекомендуется обеспечить опалубку из стальной сетки.

**PYROPLATE® Fibre** – это проходка от ОБО Беттерманн на основе панели из каменной ваты. Центральный элемент системы – панель из минерального волокна, предварительно покрытая влагонепроницаемым абляционным защитным слоем. При пожаре огнестойкое покрытие образует изолирующую пену. Эта пена вместе с панелями из минерального волокна препятствуют распространению огня и дыма. Наряду с кабелями и проводами через проходку одновременно можно прокладывать также трубы из стали, меди и различных типов пластика. Поэтому PYROPLATE® Fibre – это комбинированная проходка для различных коммуникаций. Для трубопроводов необходимы дополнительные меры противопожарной защиты (изоляция металлических участков труб и манжеты для полимерных труб).

### Преимущества системы

- Возможна комбинация различных видов инженерных систем.
- Множество разрешенных вариантов изоляции труб.
- Небольшая толщина проходки – «пластина к пластине».
- Влагонепроницаемое покрытие.
- Простота дополнительного нанесения.
- Заводское нанесение противопожарного покрытия.
- Контроль толщины нанесенного слоя.

## Принцип монтажа огнестойкой проходки PYROPLATE® Fibre



### Панель из минерального волокна с абляционным покрытием, мягкая огнестойкая проходка

Класс огнестойкости	IET90
Сертификат пригодности	Сертификат пожарной безопасности
Стандарт проведения испытаний	ГОСТ Р 53310-2009

### Размеры проходки в мм

Элемент конструкции	Монолитная стена	Легкая разделительная перегородка	Монолитное перекрытие
Толщина элемента, мин.	100	100	150
Толщина проходки, мин.	100	100	150
Ширина отверстия, макс.	1200 (2000)	1000	1250
Высота отверстия, макс.	2000 (1000)	2000/1200	-
Площадь проходки, макс.	2,4 м <sup>2</sup>	2,4 м <sup>2</sup>	без ограничений
Длина, макс.	-	-	без ограничений

Максимально допустимая прокладка проводов на плоскости отверстия с коммуникациями: 60%. Действуют данные указанного сертификата.



Огнестойкая пена PYROSIT® NG

## Помощь в проектировании проходов из огнестойкой пены PYROSIT® NG

Описание огнестойкой пены PYROSIT® NG

190

Принцип монтажа огнестойкой пены PYROSIT® NG

191

Описание огнестойкой пены PYROSIT® NG для систем прокладки кабеля под полом

192

Принцип монтажа огнестойкой пены PYROSIT® NG в системах прокладки кабеля под полом

193

## Описание огнестойкой пены PYROSIT® NG



Очистить внутреннюю поверхность отверстия конструктивного элемента и закрепить на ней вспомогательную опалубку, например, клейкую ленту.



Монтаж осуществляется от дальнего края проходки, остатки при необходимости удалить канцелярским ножом и уложить в следующую проходку.



Допускается применение с металлическими трубами в изоляции.



Электромонтажные трубы до M40, с кабелями или пустые.



Прокладка труб из горючих материалов диаметром до 50 мм без огнестойких манжет.



Идеальное решение для комбинированных проходок.

Огнестойкая пена PYROSIT® NG от ОБО Беттерманн обладает множеством преимуществ в применении и последующем обслуживании. Благодаря особой рецептуре двухкомпонентный материал обеспечивает однородность проходок из образующейся на выходе пены. Смешивание двух компонентов происходит в смесительной трубке. Высокие показатели адгезии со всеми материалами обеспечивают идеальное сцепление пены в проходке. При работе с двухкомпонентной пеной возможны кратковременные перерывы в работе за счет поставки в комплекте 2 смесительных трубок. Для продолжения работы необходимо всего лишь заменить трубку. По завершению процесса полимеризации PYROSIT® NG обладает мягкой консистенцией, что обеспечивает простоту дополнительного монтажа инженерных систем. Пена легко удаляется канцелярским ножом и укладывается маленькими кусочками в новую проходку, за счет чего продукт является полностью безотходным. Наряду с кабелями и проводами через проходку одновременно можно прокладывать трубы из стали, меди и различных типов пластика. Поэтому PYROSIT® NG от ОБО Беттерманн является комбинированной проходкой для различных коммуникаций.

### Преимущества системы

- Простота использования, даже с короткими перерывами в работе.
- Высокие показатели адгезии со всеми материалами.
- Выход пены с одной капсулы до 2,5 л.
- Мягкая консистенция – простота дополнительного монтажа.
- Не требуется дополнительного покрытия.
- Монтаж без пыли и волокон, идеально для чистых помещений.
- Для комбинированных проходок.
- Электромонтажные трубы до M40, заполненные кабелями или пустые.
- Прокладка труб из горючих материалов до Ø 50 мм без огнестойких манжет.
- Возможность нанесения дисперсионной краски.
- Возможность нанесения дополнительного покрытия для защиты от воздействия окружающей среды.

## Принцип монтажа огнестойкой пены PYROSIT® NG



### Двухкомпонентная огнестойкая пена

Класс огнестойкости	IET 90, IET 150
Сертификат пригодности	Сертификат пожарной безопасности
Стандарт проведения испытаний	ГОСТ Р 53310-2009
Дополнительные свойства	
Теплопроводность	Сертификат
Воздухопроницаемость/сопротивление внутреннему давлению	Сертификат
Звукоизоляция	Сертификат

### Размеры проходки в мм

Элемент конструкции	Монолитная стена	Легкая разделительная перегородка	Монолитное перекрытие
Толщина элемента, мин.	100	100	150
Размер отверстия, макс.	45 x 50; ø30	45 x 50; ø30	45 x 45; ø30
Площадь проходки, макс.	0,23 м²	0,23 м²	без ограничений

Максимально допустимая прокладка проводов на плоскости отверстия с коммуникациями: 60%. Действуют данные указанного сертификата.



## Описание огнестойкой пены PYROSIT® NG для систем прокладки кабеля под полом



Скрытая проходка для каналов под полом, покрытым слоем стяжки.



Использование смесительной трубки с удлинителем для монтажа огнестойкой пены.



Маркированная огнестойкая проходка в полу.



Невидимая проходка в каналах под бесшовным полом.



Нанесение огнестойкой пены непосредственно под стену.

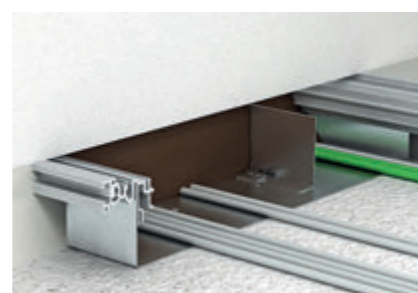

Пустые трубы, проложенные под стенами, при необходимости также можно запенить.

Огнестойкая пена PYROSIT® NG от ОБО Беттерманн – это быстрая и простая кабельная проходка для монтажа при прокладке кабеля под полом. Если при электромонтажных работах необходима прокладка канала под полом под стенами, классифицируемыми как стены, возводимые в соответствии с правилами техники пожарной безопасности, то канал должен быть загерметизирован для защиты от проникновения дыма и огня.

При открытой системе каналов с обеих сторон стены необходимо снять крышки канала и нанести с обеих сторон пену. Для использования в канале под полом, покрытым слоем стяжки, огнестойкая пена PYROSIT® NG является идеальным решением: монтаж производится со стороны монтажных оснований, расположенных с обеих сторон стены. Для последующего дополнительного монтажа на трубы из пластика также можно нанести пену.

### Преимущества системы

- Простота использования, даже с короткими перерывами в работе.
- Высокие показатели адгезии со всеми материалами.
- Выход пены с одной капсулы до 2,5 л.
- Мягкая консистенция – простота дополнительного монтажа.
- На полые трубы, как на резервные отверстия, также можно нанести пену.
- Монтаж без пыли и волокон.

## Принцип монтажа огнестойкой пены PYROSIT® NG в системах прокладки кабеля под полом



### Двухкомпонентная огнестойкая пена

Класс огнестойкости	IET 90, IET 150
Сертификат пригодности	Сертификат пожарной безопасности
Стандарт проведения испытаний	ГОСТ Р 53310-2009

### Размеры проходки в мм

	Кабельные каналы скрытой установки в стяжке	Открываемые кабельные каналы вровень со стяжкой
Толщина проходки, мин.	200 (20 x 100)	200
Размер канала, макс.	350 x 50	600 x 60
Толщина стяжки, мин.	35	-
Расстояние между монтажными основаниями	без ограничений	-

Максимально допустимая прокладка проводов на плоскости отверстия с коммуникациями: 60%. Действуют данные указанного сертификата.



Огнестойкие подушки PYROBAG®

## Помощь в проектировании проходов из огнестойких подушек PYROBAG®

Описание огнестойких подушек PYROBAG® **196**

Принцип монтажа огнестойких подушек PYROBAG® **197**

Описание проходов из огнестойких подушек PYROBAG® в кабельных коробах **198**

Принцип монтажа огнестойких подушек PYROBAG® в кабельных коробах **199**

## Описание огнестойких подушек PYROBAG®



Отверстие заполняется подушками – без шпатлевки или какого-либо лакокрасочного покрытия.



Фиксация во избежание соскальзывания над полом.



Металлические листы как вспомогательные конструкции при монтаже для последнего уровня подушек.



Фиксация во избежание выпадения при монтаже в перекрытиях.

Огнестойкие подушки КВК от ОБО Беттерманн принимают любую форму, они идеальны для простого, быстрого, абсолютно чистого монтажа без пыли проходок PYROBAG®. Подушки применяются для монтажа постоянных или временных проходок в стенах и перекрытиях, например, при реконструкции. Прокладка дополнительного кабеля осуществляется быстро, чисто и очень экономично, поскольку подушки могут быть использованы многократно.

Подушки состоят из мелкоячеистой, плотной и механически прочной стеклоткани со специальным наполнением. Оболочка и наполнение не содержат минеральных волокон, кроме того, они устойчивы к воздействию атмосферных явлений и влаги.

### Преимущества системы

- Простой, быстрый, чистый монтаж без пыли.
- Не требуется нанесение лакокрасочного покрытия, шпатлевки.
- Идеальное решение для частого дополнительного монтажа.
- Для постоянных и временных проходок.
- Устойчивы к воздействию атмосферных явлений и влаги
- Не содержат минеральных волокон.
- Подходит для наружного применения.

## Принцип монтажа огнестойких подушек PYROBAG®

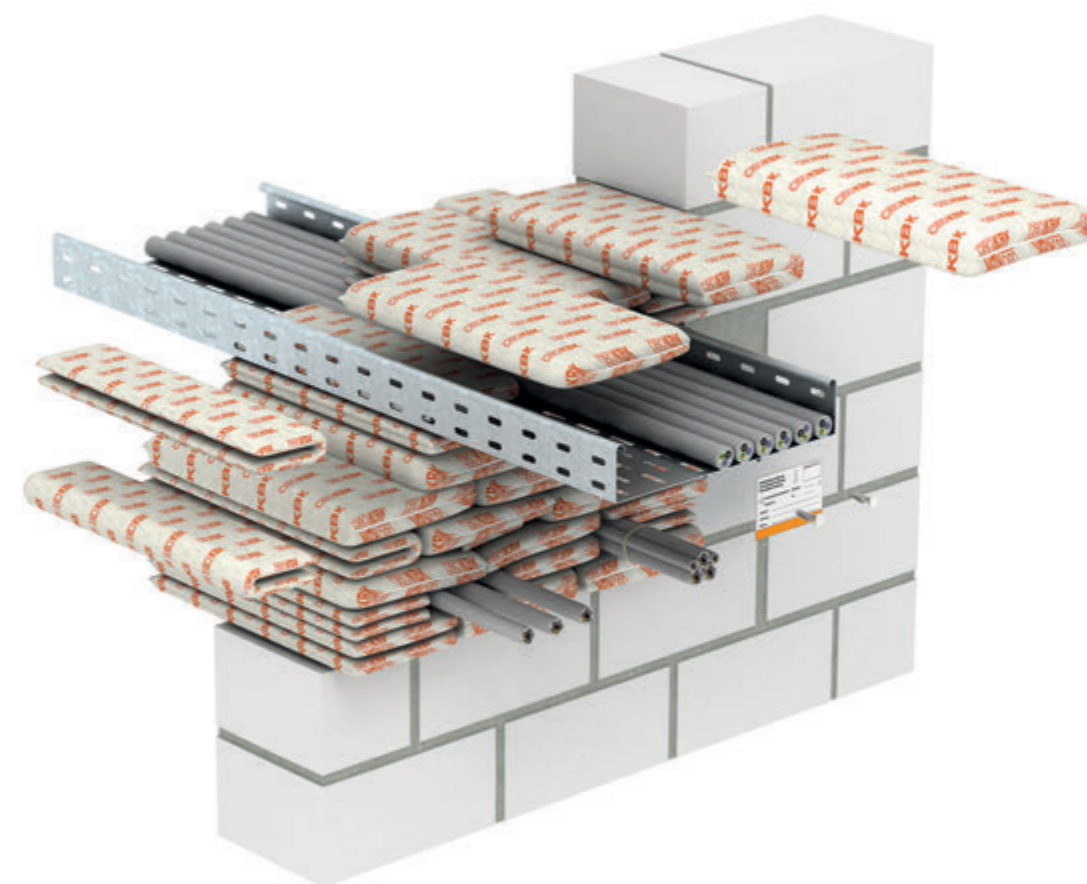

### Подушки из стекловолокна со специальным огнезащитным наполнением

Класс огнестойкости	IET 120
Сертификат пригодности	Сертификат пожарной безопасности
Стандарт проведения испытаний	ГОСТ Р 53310-2009

### Размеры проходки в мм

Элемент конструкции	Монолитная стена	Легкая разделительная перегородка	Монолитное перекрытие
Толщина элемента, мин.	100	100	150
Толщина проходки, мин.	350	350	350
Ширина отверстия, макс.	1000	1000	600
Высота отверстия, макс.	1500	1000	-
Площадь проходки, макс.	1,5 м <sup>2</sup>	1,0 м <sup>2</sup>	без ограничений
Длина, макс.	-	-	без ограничений

Максимально допустимая прокладка проводов на плоскости отверстия с коммуникациями: 60%. Действуют данные указанного сертификата.

## Описание проходок из огнестойких подушек PYROBAG® в кабельных коробах



Расположенные в кабельном коробе подушки.



Крепежный уголок, предотвращающий соскальзывание при вертикальном расположении.



Незаметное размещение идентификационной таблички.

Кабельная проходка из огнестойких подушек PYROBAG® от ОБО Беттерманн является идеальным решением для проходок в кабельных коробах из ПВХ и металла. Огнестойкие подушки могут принимать любую форму, поэтому монтаж кабельной проходки очень простой, быстрый, абсолютно чистый и без пыли.

Поскольку подушки устанавливаются внутри короба, кабельная проходка незаметна снаружи – что является условием безупречного монтажа кабельных коробов, к которым, как правило, предъявляются особые требования относительно внешнего вида. Подушки используются для постоянных или временных проходок в стенах и перекрытиях. Прокладка дополнительных кабелей производится быстро, чисто и очень экономично, поскольку подушки могут использоваться неоднократно.

### Преимущества системы

- Идеальное решение для проходок в кабельных коробах из пластика и металла.
- Незаметная снаружи проходка внутри короба.
- Не влияет на внешний вид смонтированного кабельного короба.
- Простой, быстрый, чистый монтаж без пыли.
- Не требуется нанесения лакокрасочного покрытия или шпатлевки.
- Дополнительный монтаж возможен в любое время.

## Принцип монтажа огнестойких подушек PYROBAG® в кабельных коробах

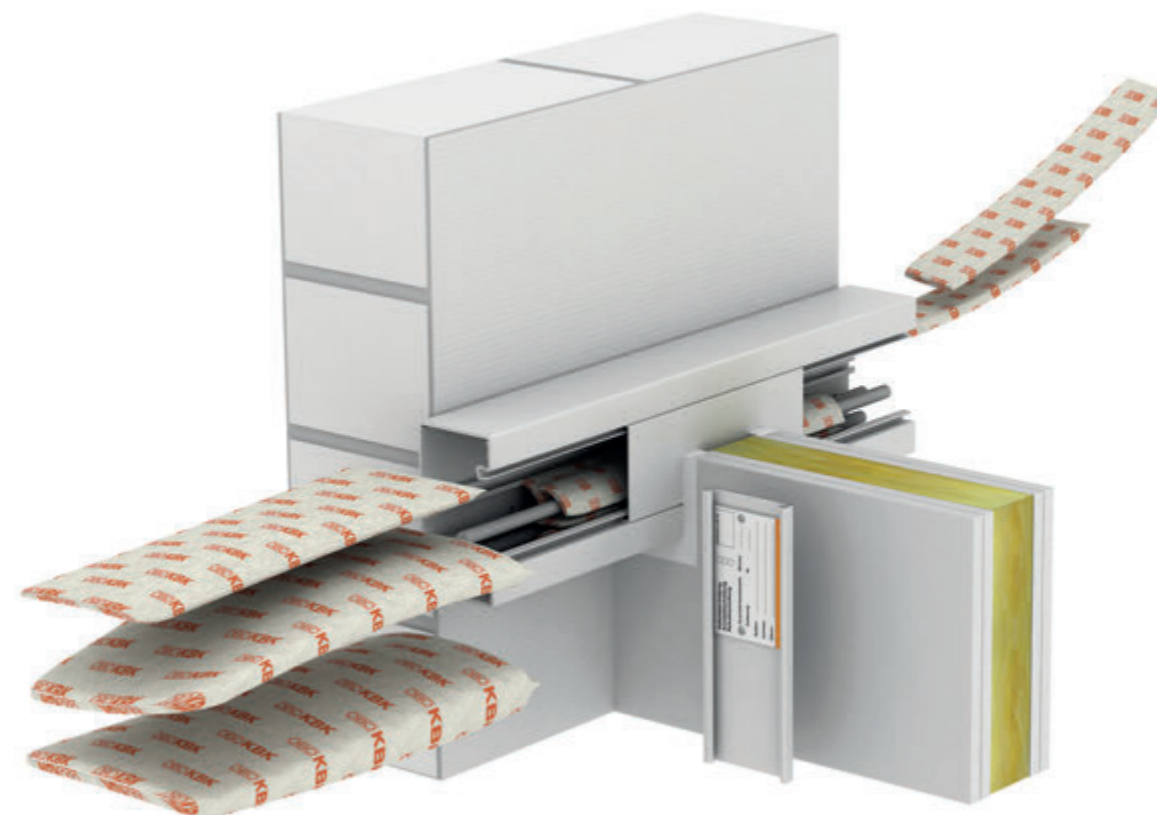

### Подушки из стекловолокна со специальным огнезащитным наполнением

Класс огнестойкости	IET 120
Сертификат пригодности	Сертификат пожарной безопасности
Стандарт проведения испытаний	ГОСТ Р 53310-2009

### Размеры проходки в мм

Элемент конструкции	Монолитная стена	Легкая разделительная перегородка	Монолитное перекрытие
Толщина элемента, мин.	100	100	150
Толщина проходки, мин.	350	350	350
Размер металлического кабельного короба, макс.	210 x 100	210 x 100	210 x 100
Размер металлического кабельного короба, макс.	210 x 80	210 x 80	210 x 80

Максимально допустимая прокладка проводов на плоскости отверстия с коммуникациями: 60%. Действуют данные указанного сертификата пригодности.



Огнестойкие проходки из пеноматериала PYROPLUG®

## Помощь в проектировании огнестойких проходок PYROPLUG®

Огнестойкие пеноблоки PYROPLUG® Block	202
Огнестойкие пеноблоки PYROPLUG® Block для монтажа в кабельных каналах под полом	204
Огнестойкие заглушки PYROPLUG® Peg	206
Огнестойкие сборные рамки PYROPLUG® Box	208
Огнестойкие проходки PYROPLUG® Shell	210
Проходки малого размера из огнестойкой шпатлевки PYROPLUG® Mini	212

## Описание огнестойких пеноблоков PYROPLUG® Block



Монтаж осуществляется при помощи канцелярского ножа. Кирпичи укладываются в проходку без использования дополнительных клеев, мастик и т. д.



Вакуумные блоки позволяют легко закрыть имеющиеся стыки.



Простой дополнительный монтаж благодаря возможности удаления отдельных блоков.



Прокладка труб из горючих материалов без дополнительных мер по защите.



Прокладка труб из негорючих материалов с изоляцией.



Прочная установка блоков в отверстия в перекрытии.

Система комбинированных проходок PYROPLUG® Block от ОБО Беттерманн состоит из огнестойких пеноблоков, которые при возникновении пожара расширяются без возникновения существенного давления. При этом они образуют изолирующую углеродную пену. Она надежно препятствует проникновению огня и дыма через кабельную проходку.

Трубы из горючих материалов могут прокладываться через такую проходку без применения дополнительных манжет. Медные и стальные трубы можно прокладывать как с изоляцией участков, так и без нее.

Все проходки PYROPLUG® Block монтируются без пыли и волокон. Это касается и возможного дополнительного монтажа. Данный аспект особенно важен, например, при монтаже огнестойких проходок в помещениях с компьютерной техникой и в лабораториях.

### Преимущества системы

- Комбинированная проходка.
- Прокладка труб из горючих материалов без дополнительных мероприятий.
- Прокладка труб из негорючих материалов с изоляцией.
- Простой монтаж без пыли и волокон.
- Простой дополнительный монтаж.
- Заделка швов шпатлевкой PYROPLUG® Screed (тип FBA-SP).
- Возможность нанесения дисперсионной краски.
- Односторонний монтаж.
- Возможно нанесение дополнительного покрытия для защиты от воздействия различных факторов окружающей среды.
- Возможна комбинация с огнестойкой пеной PYROSIT® NG.

## Принцип монтажа огнестойких пеноблоков PYROPLUG® Block

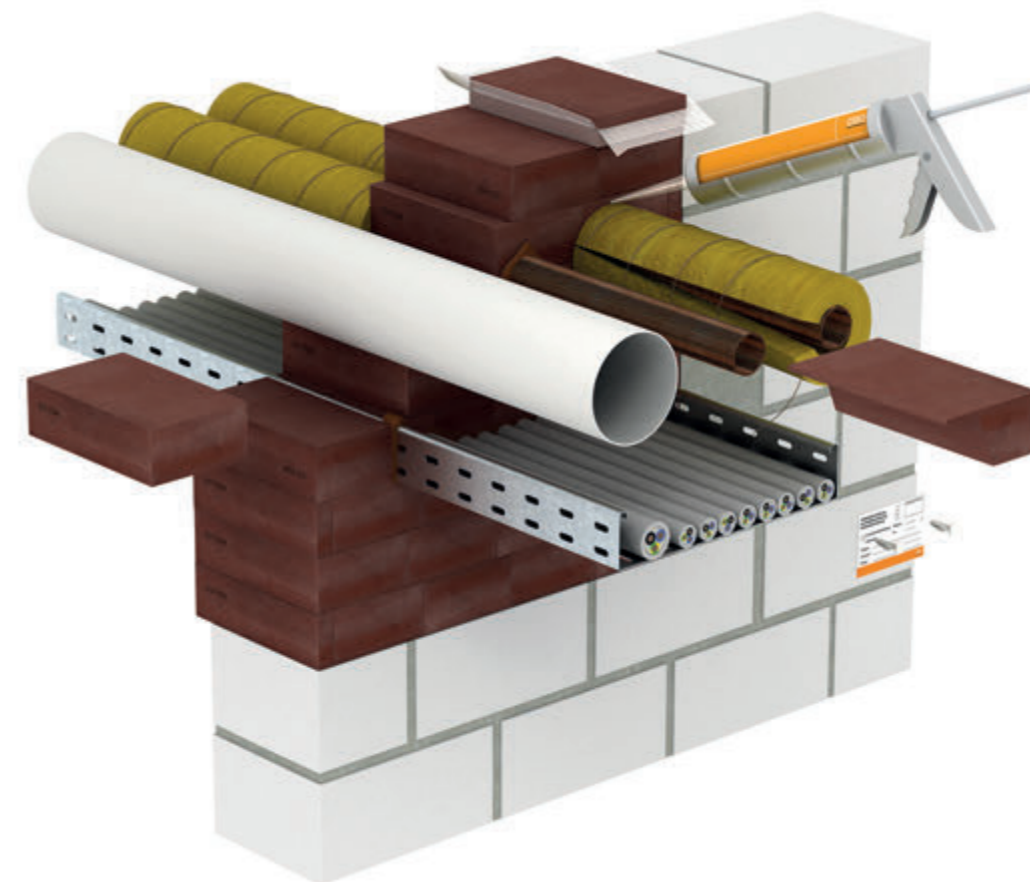

### Элемент из пеноматериала с огнестойкими компонентами

Класс огнестойкости	IET 90, IET 150
Сертификат пригодности	Сертификат пожарной безопасности
Стандарт проведения испытаний	ГОСТ Р 53310-2009
Теплопроводность	Сертификат
Воздухопроницаемость/сопротивление внутреннему давлению	Сертификат
Звукоизоляция	Сертификат

### Размеры проходки в мм

Элемент конструкции	Монолитная стена	Легкая разделительная перегородка	Монолитное перекрытие
Толщина элемента, мин.	100	100	150
Толщина проходки, мин.	200	200	200
Ширина отверстия, макс.	1000	1000	700
Высота отверстия, макс.	1000	1000	-
Площадь проходки, макс.	1,0 м <sup>2</sup>	1,0 м <sup>2</sup>	без ограничений
Длина, макс.	-	-	без ограничений

Максимально допустимая прокладка проводов на плоскости отверстия с коммуникациями: 60%. Действуют данные указанного сертификата.

## Описание огнестойких пеноблоков PYROPLUG® Block для монтажа в кабельных каналах под полом



Невидимая проходка в каналах под бесшовным полом.

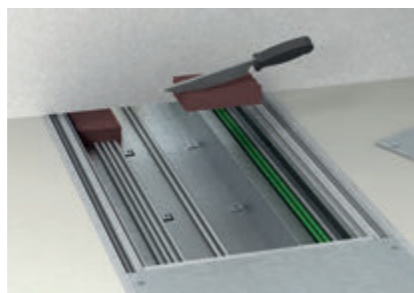

Подогнать пеноблоки по размеру с помощью ножа.

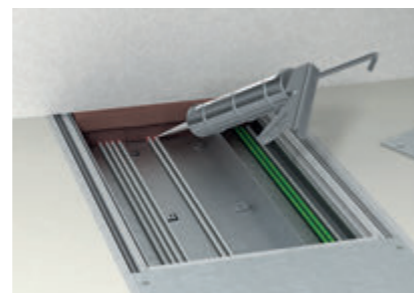

Заделать стыки шпатлевкой FBA-SP.



Невидимая проходка в кабельных каналах скрытой установки в стяжке.



Для простоты монтажа пеноблок легко режется на маленькие кусочки.



Заделать стыки между кабелями и блоками шпатлевкой FBA-SP.

Огнестойкие пеноблоки PYROPLUG® Block от ОБО Беттерманн являются идеальным вариантом для использования в кабельных каналах под полом. Если при электромонтажных работах необходима прокладка канала под полом под стенами, классифицируемыми как стены, возводимые в соответствии с правилами техники пожарной безопасности, то канал должен быть загерметизирован для защиты от проникновения дыма и огня.

При монтаже открываемых кабельных каналов с обеих сторон стены необходимо снять крышки канала и установить с обеих сторон блоки.

Огнестойкие пеноблоки PYROPLUG® Block оптимально подходят для применения в кабельных каналах скрытой установки в стяжке: монтаж производится со стороны расположенных с обеих сторон стены скрытых под полом монтажных оснований. Для последующего дополнительного монтажа необходимо просто удалить отдельные блоки.

### Преимущества системы

- Монтаж непосредственно в кабельном канале под полом.
- Незаметная огнестойкая проходка.
- Монтаж полых труб для подготовки к дополнительному монтажу.
- Монтаж без пыли и волокон.
- Заделка швов шпатлевкой PYROPLUG® Screed (тип FBA-SP).

## Принцип монтажа огнестойких пеноблоков PYROPLUG® Block в кабельных каналах под полом

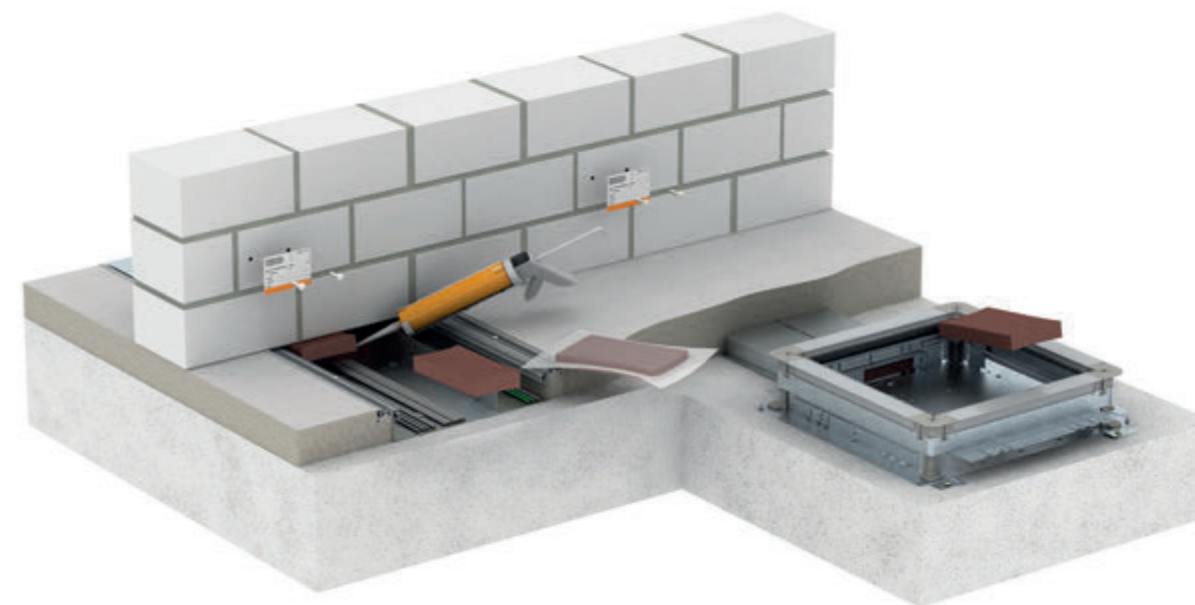

### Элемент из пеноматериала с огнестойкими компонентами

Класс огнестойкости	IET 90, IET 150
Сертификат пригодности	Сертификат пожарной безопасности
Стандарт проведения испытаний	ГОСТ Р 53310-2009

### Размеры проходки в мм

	Кабельный канал скрытой установки в стяжке	Открываемый кабельный канал, устанавливаемый вровень со стяжкой
Толщина проходки, мин.	400 (200 x 200)	200
Размер канала, макс.	350 x 50	600 x 160
Толщина стяжки, мин.	35	-
Расстояние между монтажными основаниями под полом	без ограничений	-

Максимально допустимая прокладка проводов на плоскости отверстия с коммуникациями: 60%. Действуют данные указанного сертификата.

## Описание огнестойких заглушек PYROPLUG® Peg



При прокладке кабелей вырезать заглушку по размеру по краю просверленного отверстия.



Вдавить вырезанную заглушку в отверстие.



Вырезка и монтаж заглушки в перекрытие.



По окончании прокладки кабелей заделать стыки шпатлевкой FBA-SP.



Для простоты монтажа заглушка легко режется на маленькие кусочки.

Для монтажа кабельной проходки PYROPLUG® Peg от ОБО Беттерманн предусмотрены огнестойкие заглушки FBA восьми различных размеров. Они состоят из прочного, но эластичного, непористого пеноматериала. Огнестойкие заглушки FBA – идеальное решение для закрытия просверленных отверстий.

Система PYROPLUG® Peg может быть использована в помещениях с компьютерной техникой и в лабораториях, поскольку ее монтаж абсолютно чистый, производится без пыли и волокон. Это касается также возможных дополнительных прокладок кабелей. Специального инструмента для монтажа не требуется, достаточно обычного ножа.

### Преимущества системы

- Идеальное решение для герметизации просверленных отверстий в монолитных стенах и бетонных перекрытиях.
- Возможно группирование.
- Простой монтаж без пыли и волокон.
- Простой дополнительный монтаж.
- Заделка швов шпатлевкой PYROPLUG® Screed (тип FBA-SP).

## Принцип монтажа огнестойких заглушек PYROPLUG® Peg

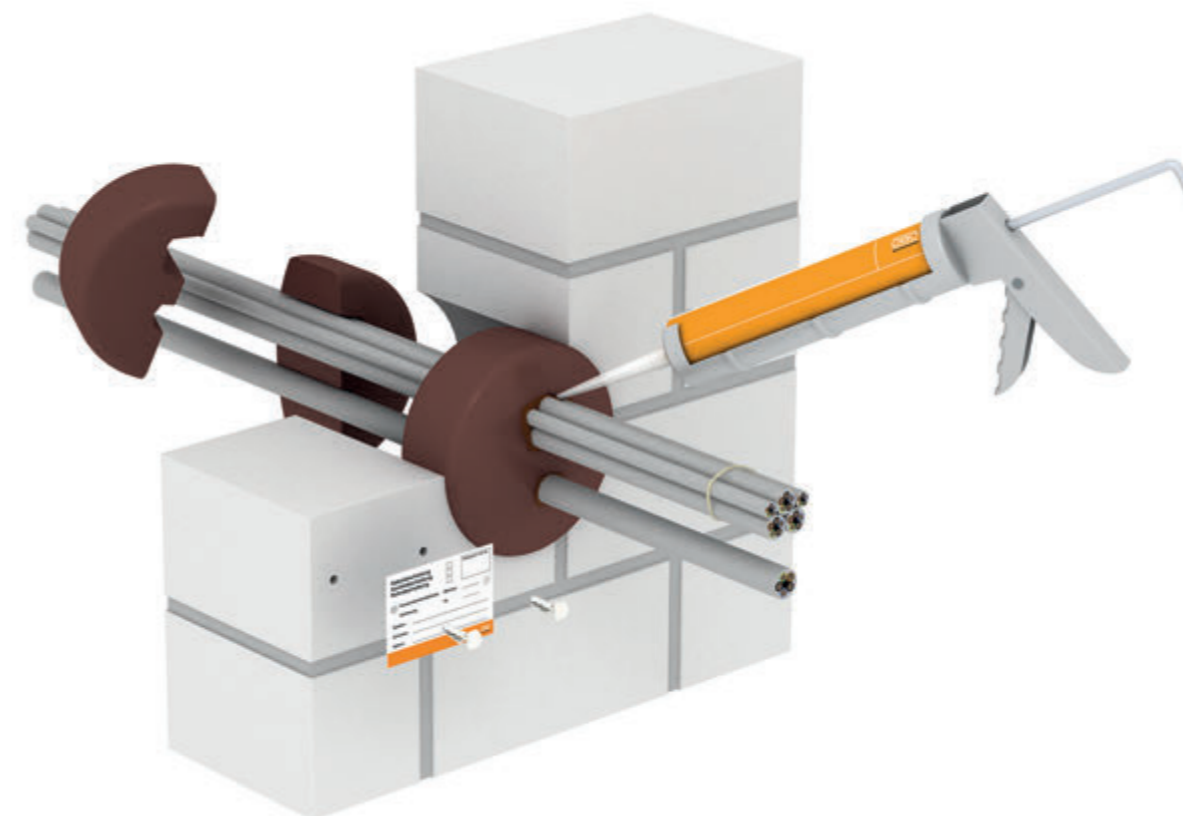

### Элемент из пеноматериала с огнестойкими компонентами

Класс огнестойкости	IET 90, IET 150
Сертификат пригодности	Сертификат пожарной безопасности
Стандарт проведения испытаний	ГОСТ Р 53310-2009
Теплопроводность	Сертификат
Воздухопроницаемость/сопротивление внутреннему давлению	Сертификат
Звукоизоляция	Сертификат

### Размеры проходки в мм

Элемент конструкции F30	Монолитная стена	Легкая разделительная перегородка	Монолитное перекрытие
Толщина элемента, мин.	50	75	150
Толщина проходки, мин.	120	120	120
Ø просверленного отверстия, макс.	240	240	240
Элемент конструкции F90	Монолитная стена	Легкая разделительная перегородка	Монолитное перекрытие
Толщина элемента, мин.	100	100	150
Толщина проходки, мин.	150	150	150
Ø просверленного отверстия, макс.	250	250	250

Максимально допустимая прокладка проводов на плоскости отверстия с коммуникациями: 60%. Действуют данные указанного сертификата пригодности.



## Описание огнестойких сборных рамок PYROPLUG® Box



При монтаже в гипсокартонной перегородке не требуется дополнительной подготовки отверстия.



Возможен монтаж на смонтированную кабельную линию.



Обрезка по размеру внутренних деталей и установка в рамку.



Завершающая заделка стыков по завершении прокладки кабелей шпатлевкой FBA-SP.



Групповое расположение огнестойких сборных рамок.

Огнестойкие сборные рамки PYROPLUG® Box от ОБО Беттерманн являются специальной системой для простого монтажа кабельных проходок в легких разделительных перегородках. Кроме того, допускается их монтаж в монолитных стенах и перекрытиях. Система огнестойких проходок состоит из разделенной на две части рамки и двух соответствующих внутренних блоков. Чрезмерное заполнение кабелями и проводами невозможно, поскольку площадь внутренней поверхности рамки составляет точно 60% от площади внешней. Эта полезная площадь соответствует максимально допустимому объему прокладываемого кабеля.

### Преимущества системы

- Идеальное решение для монтажа огнестойких кабельных проходок в легких разделительных перегородках.
- Дополнительной подготовки внутренней поверхности отверстия не требуется.
- Возможно полная загрузка огнестойкой проходки кабелями.
- Допускается групповое расположение сборных рамок.
- Простой монтаж без пыли и волокон.
- Простой дополнительный монтаж.
- Заделка швов шпатлевкой PYROPLUG® Screed (тип FBA-SP).
- Допускается заполнение кабелями на 100%.

## Принцип монтажа огнестойких сборных рамок PYROPLUG® Box



### Элемент из пеноматериала с огнестойкими компонентами

Класс огнестойкости	IET 90, IET 150
Сертификат пригодности	Сертификат пожарной безопасности
Стандарт проведения испытаний	ГОСТ Р 53310-2009

### Размеры проходки в мм

Элемент конструкции	Монолитная стена	Легкая разделительная перегородка	Монолитное перекрытие
<b>Элемент конструкции F30</b>			
Толщина элемента, мин.	50	75	150
Толщина проходки, мин.	120	120	120
Ширина отверстия, макс.	500	500	240
Ширина отверстия, макс.	500	500	-
Длина, макс.	-	-	500
<b>Элемент конструкции F90</b>			
Толщина элемента, мин.	100	100	150
Толщина проходки, мин.	200	200	200
Ширина отверстия, макс.	500	500	500
Высота отверстия, макс.	500	500	-
Длина, макс.	-	-	500

Максимально допустимая прокладка проводов на плоскости отверстия с коммуникациями: 60%. Действуют данные указанного сертификата.

## Описание огнестойких проходок PYROPLUG® Shell



Просверлите отверстие с помощью электроинструмента.



При необходимости расположить отверстия группами.

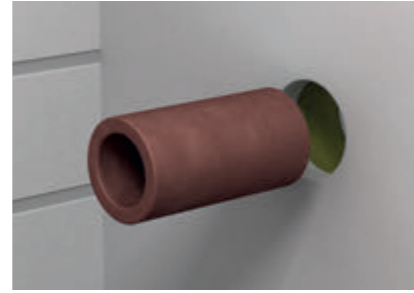

Установить огнестойкую оболочку в легкую разделительную перегородку.



Если кабель уже проложен, необходимо надрезать огнестойкую оболочку.



Обрезать огнестойкую заглушку по размеру и вставить в оболочку.



Полностью заполненная оболочка.

Кабельная проходка с использованием огнестойкой оболочки PYROPLUG® Shell от ОБО Беттерманн является идеальным решением для быстрого и простого устройства круглых проходок малого размера в легких разделительных перегородках.

Система огнестойких проходок состоит из оболочки и двух соответствующих заглушек. Несмотря на возможность полного заполнения проходки кабелями и проводами, чрезмерное заполнение невозможно, что обусловлено соотношением наружного и внутреннего диаметров оболочки.

### Преимущества системы

- Идеальное решение для круглых кабельных проходок малого размера в легких разделительных перегородках.
- Допускается групповое расположение огнестойких оболочек.
- Возможна полная загрузка проходки кабелями.
- Простой монтаж без пыли и волокон.
- Простой дополнительный монтаж.
- Заделка швов шпатлевкой PYROPLUG® Screed (тип FBA-SP).

## Принцип монтажа огнестойких проходок PYROPLUG® Shell

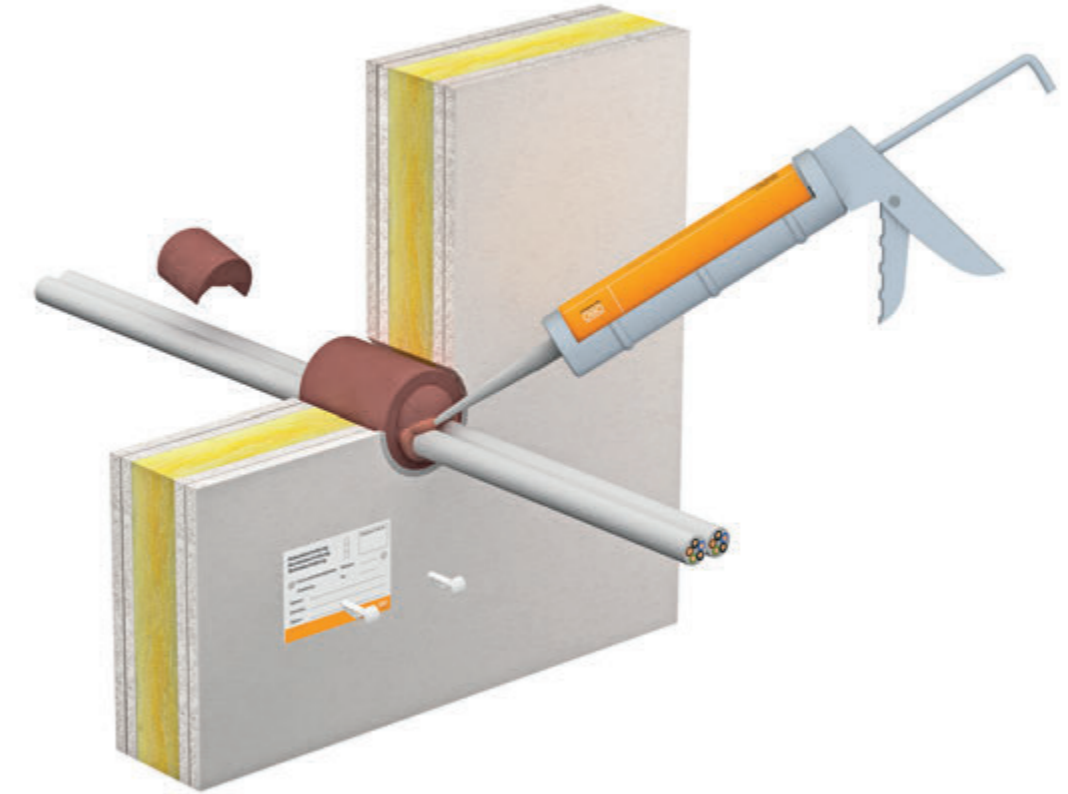

### Элемент из пеноматериала с огнестойкими компонентами

Класс огнестойкости	IET 90, IET 150
Сертификат пригодности	Сертификат пожарной безопасности
Стандарт проведения испытаний	ГОСТ Р 53310-2009

### Размеры проходки в мм

Элемент конструкции	Монолитная стена	Легкая разделительная перегородка	Монолитное перекрытие
Толщина элемента, мин.	50	75	150
Толщина проходки, мин.	100	100	100
Элемент конструкции	Монолитная стена	Легкая разделительная перегородка	Монолитное перекрытие
Толщина элемента, мин	100	100	150
Толщина проходки, мин.	100	100	100

Максимально допустимая прокладка проводов на плоскости отверстия с коммуникациями: 60%. Действуют данные указанного сертификата.

## Описание проходок малого размера из огнестойкой шпатлевки PYROPLUG® Mini



Заполнение отверстия шпатлевкой FBA-SP.



Использование мини-оболочки FBA-DR в легких разделительных перегородках.



Полное заполнение мини-оболочки.

Кабельная проходка с использованием огнестойкой шпатлевки PYROPLUG® Mini является быстрым и оптимальным решением при монтаже круглых кабельных проходок малого размера. Она состоит из однокомпонентной шпатлевки PYROPLUG® Screed (тип FBA-SP).

Кроме того, допускается монтаж проходки в легких разделительных перегородках. Для укрепления внутренней поверхности свода отверстия используются мини-оболочки FBA-DR. Внутреннее пространство данных оболочек можно заполнять полностью. Шпатлевкой необходимо заполнить только остаточные швы.

### Преимущества системы

- Только один компонент: шпатлевка PYROPLUG® Screed (тип FBA-SP).
- Простое решение для круглых кабельных проходок малого размера в стенах и перекрытиях.
- Допускается монтаж в комбинации с мини-оболочками в легких разделительных перегородках.
- Простой монтаж без пыли и волокон.
- Простой дополнительный монтаж.

## Принцип монтажа проходок малого размера из огнестойкой шпатлевки PYROPLUG® Mini



### Однокомпонентная огнестойкая шпатлевка на дисперсионной основе

Класс огнестойкости	IET 90
Сертификат пригодности	Сертификат пожарной безопасности
Стандарт проведения испытаний	ГОСТ Р 53310-2009

### Размеры проходки в мм

Элемент конструкции	Монолитная стена	Легкая разделительная перегородка	Монолитное перекрытие
Толщина элемента, мин.	100	100	150
Толщина проходки, мин.	100	100	150
Ø отверстия, макс.	80	80	80

Максимально допустимая прокладка проводов на плоскости отверстия с коммуникациями: 60%. Действуют данные указанного сертификата.

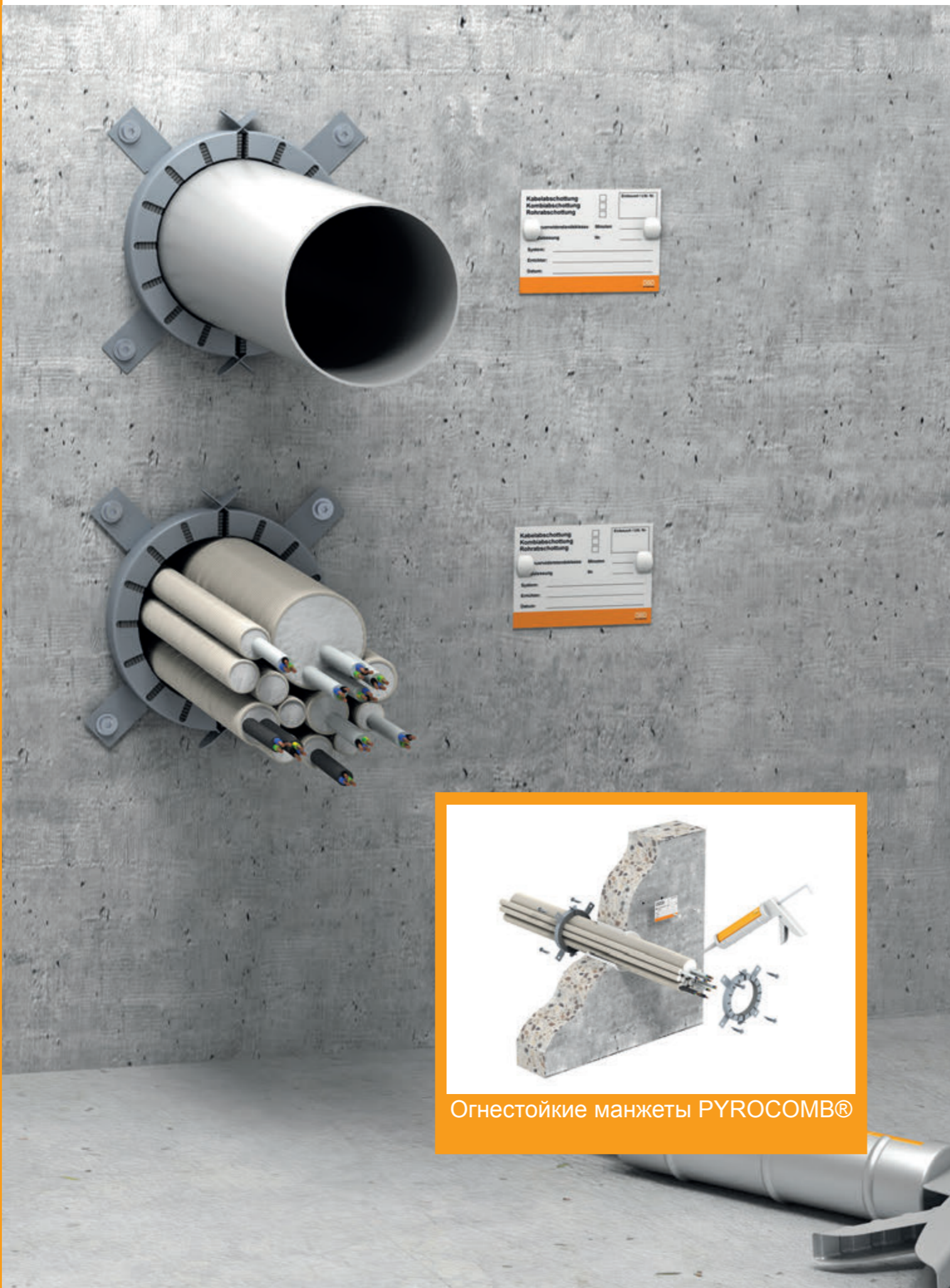

Огнестойкие манжеты PYROCOMB®

## Помощь в проектировании огнестойких манжет PYROCOMB®

Описание огнестойких манжет PYROCOMB® Tubes **216**

Принцип монтажа огнестойких манжет PYROCOMB® Tubes **217**

Описание огнестойких манжет для труб PYROCOMB® **218**

Принцип монтажа огнестойких манжет PYROCOMB® **219**

## Описание огнестойких манжет PYROCOMB® Tubes



Двустороннее расположение манжет при монтаже на стене.



Монтаж на нижней стороне перекрытия с помощью металлических дюбелей.



Заполнение кольцевого зазора вспенивающимся огнестойким защитным средством DSX.



Сстыковка частей манжеты и крепление на стене.



Заполнение концов труб огнестойким защитным средством DSX.



Проходка пучка монтажных труб с маркировкой.

Огнестойкая проходка PYROCOMB® Tubes состоит из манжет типа ТСХ системы PYROCOMB® нескольких размеров. Таким образом, можно легко изолировать пучки пластиковых электромонтажных труб, неподвижных или гибких. При этом неважно, проложены в трубах кабели или нет. Огнестойкий материал внутри манжеты вспенивается через несколько минут после начала пожара и, образуя высокое давление, сжимает ставший мягким пучок труб. Таким образом, создается надежное препятствие распространению огня и дыма в случае пожара.

### Преимущества системы

- Простое решение для изоляции пучков электромонтажных труб.
- Диаметр пучка до 125 мм.
- Максимальный диаметр труб в пучке М63.
- Неподвижные и гибкие трубы.
- Трубы, в которых проложены кабели (макс. Ø 21 мм), или полые.
- Заполнение зазора труб и кольцевого зазора огнестойким защитным средством DSX.

## Принцип монтажа огнестойких манжет PYROCOMB® Tubes



### Манжета с металлическим корпусом и противопожарной прокладкой

Класс огнестойкости	IET 90
Сертификат пригодности	Сертификат пожарной безопасности
Стандарт проведения испытаний	ГОСТ Р 53310-2009

### Размеры проходки в мм

Характеристики S90	Монолитная стена	Легкая разделительная перегородка	Монолитное перекрытие
Толщина элемента, мин.	100	100	150
Ø пучка труб, макс.	125	125	125
Характеристики E1120	Монолитная стена	Легкая разделительная перегородка	Монолитное перекрытие
Толщина элемента, мин.	100	100	150
Ø пучка труб, макс.	125	125	125

Максимально допустимая прокладка проводов на плоскости отверстия с коммуникациями: 60%. Действуют данные указанного сертификата.

## Описание огнестойких манжет для труб PYROCOMB®



Двустороннее расположение манжет для труб при монтаже на стене.



Монтаж на нижней стороне перекрытия с помощью металлических дюбелей.

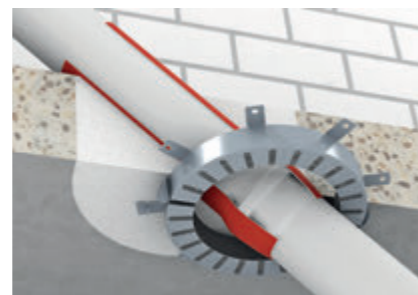

Прокладка трубы под углом не более 39°.



Муфты для труб в месте прокладки.



Эксцентрическое расположение манжет для труб, размер которых превышает размер труб не более чем на три размера.



Трубы пневмопочты с двумя сопутствующими кабелями.

Манжеты для труб типа ТСХ системы PYROCOMB® могут использоваться для прокладки труб из горючих материалов (например, санитарно-технических). Монтаж осуществляется с помощью металлических дюбелей с обеих сторон стены. При монтаже проходок в перекрытиях устанавливается только одна манжета для труб с нижней стороны. В легких разделительных перегородках используются стержни с резьбой для сквозной установки.

Проложенный внутри манжеты огнезащитный материал вспенивается через несколько минут после начала пожара и, образуя высокое давление, сжимает ставшие мягкими пластиковые трубы. Это надежно предотвращает распространение огня и дыма при пожаре.

Манжеты для труб PYROCOMB® можно также использовать для изоляции пластиковых труб в системах PYROMIX® и PYROPLATE® Fibre.

### Преимущества системы

- Большое разнообразие допустимых материалов труб.
- Возможна прокладка под наклоном (до 39°).
- Шумоизоляцию на трубах удалять не требуется.
- Гибкая конструкция манжет для труб.
- Размер манжеты для труб может превышать диаметр прокладываемой трубы не более чем на три размера.
- Многообразие вариантов применения в различных системах.

## Принцип монтажа огнестойких манжет PYROCOMB®



### Манжета с металлическим корпусом и противопожарной прокладкой

Класс огнестойкости	IET 240
Сертификат пригодности	Сертификат пожарной безопасности
Стандарт проведения испытаний	ГОСТ Р 53310-2009

### Размеры проходки в мм

Характеристики S90	Монолитная стена	Легкая разделительная перегородка	Монолитное перекрытие
Толщина элемента, мин.	100	100	150
Ø трубы, макс.	200	200	250
Характеристики E1120	Монолитная стена	Легкая разделительная перегородка	Монолитное перекрытие
Толщина элемента, мин.	100	100	150
Ø трубы, макс.	200	160	250

Действуют данные указанного сертификата.

При заказах указывайте артикульный номер



Огнестойкие проходки PYROCOMB® Intube

## Помощь в проектировании огнестойких проходок PYROCOMB® Intube

Описание огнестойких проходок PYROCOMB® Intube **222**

Принцип монтажа огнестойких проходок PYROCOMB® Intube **223**

Описание огнестойких полупроходок PYROCOMB® Intube **224**

Принцип монтажа огнестойких полупроходок PYROCOMB® Intube **225**

## Описание огнестойких проходок PYROCOMB® Intube



Монтаж проходки защелкиванием вокруг имеющихся проложенных коммуникаций.



Заделка отверстия огнестойкой шпатлевкой PYROMIX®.



Подгонка и установка заглушки из пеноматериала в отверстие с помощью ножа и герметизация поверхностей от проникновения дыма с помощью состава ASX.



При монтаже в перекрытии использовать опалубку для предотвращения выпадения проходки.

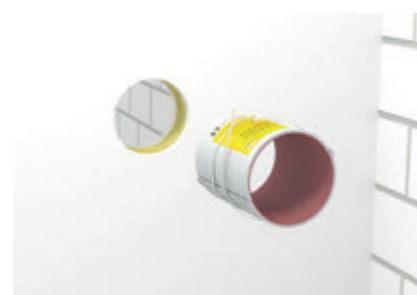

В некоторых случаях, при использовании в легких разделительных перегородках, необходима фиксация с помощью металлической стяжной ленты.



Огнестойкие проходки для труб с полной загрузкой пучками кабелей и электромонтажными трубами.

Система огнестойких проходок PYROCOMB® Intube очень просто устанавливается в монолитных перекрытиях или стенах, а также в легких разделительных перегородках. Для этого обе части проходки необходимо защелкнуть вокруг трубы и установить в проделанное отверстие. Затем проходка закрывается уплотнительными прокладками, а поверхность герметизируется огнезащитным покрытием ASX. При этом не требуется нанесения дополнительного покрытия кабеля. При возникновении пожара внутреннее покрытие PYROCOMB® Intube вспенивается и полностью перекрывает сечение отверстия. Таким образом, обеспечивается надежная защита от распространения огня и дыма.

### Преимущества системы

- Без волокон.
- Простой монтаж, даже при уже проложенных коммуникациях.
- Простая дополнительная прокладка.
- Не требуется нанесения дополнительного покрытия на кабель.
- 100% заполнение внутреннего пространства.
- Электромонтажные трубы из пластика до M32.
- Возможно групповое расположение.
- Водонепроницаемое внутреннее покрытие – возможна заливка проходки водой.
- Допускается применение на цокольных этажах зданий.

## Принцип монтажа огнестойких проходок PYROCOMB® Intube



### Полупроходка с внутренним огнестойким покрытием

Класс огнестойкости	IET 90
Сертификат пригодности	Сертификат пожарной безопасности
Стандарт проведения испытаний	ГОСТ Р 53310-2009

### Размеры проходки в мм

Отдельное расположение			
Конструктивный элемент	Монолитная стена	Легкая разделительная перегородка	Монолитное перекрытие
Толщина элемента, мин.	100	100	125
Расстояния между проходками	60	60	60
Групповое расположение			
Групповое расположение	Монолитная стена	Легкая разделительная перегородка	Монолитное перекрытие
Толщина элемента, мин.	100	100	150
Расстояния между проходками при групповом расположении (заливка PYROMIX)	3	3	10
Размеры отверстия для группового расположения, макс.			
Ширина	1200	1200	640
Высота	2000	2000	-
Длина	-	-	без ограничений

Действуют данные указанного сертификата пригодности.

При заказах указывайте артикульный номер



## Описание огнестойких проходок PYROCOMB® Intube



Монтаж проходки.



Расположение проходки в отверстии проходки.



Подгонка заглушки из пеноматериала к коммуникациям.



Шпатлевание поверхностей для предотвращения проникновения дыма защитным покрытием ASX.



Установленная проходка в комбинации с огнестойким раствором PYROMIX®.



Установленная проходка в комбинации с панелями PYROPLATE® Fibre.

Система огнестойких проходок PYROCOMB® Intube хорошо подходит для установки под полом. Для этого проходка размещается вокруг коммуникаций и фиксируется с помощью клейкой ленты. Затем проходка закрывается с одной стороны заглушкой из пеноматериала, а поверхность герметизируется огнестойким покрытием ASX. Проходка может быть выполнена как с использованием раствора PYROMIX®, так и с помощью панелей PYROPLATE® Fibre. При этом не требуется нанесения дополнительного покрытия на кабель. При возникновении пожара внутреннее покрытие PYROCOMB® Intube вспенивается и полностью перекрывает проходку. Таким образом, обеспечивается надежная защита от распространения огня и дыма.

### Преимущества системы

- Особенно хорошо подходит для монтажа проходок под полом.
- Без волокон.
- Простой монтаж, даже при уже проложенных коммуникациях.
- Простая дополнительная прокладка.
- Не требуется нанесения дополнительного покрытия на кабель.
- 100% заполнение внутреннего пространства.
- Электромонтажные трубы из пластика до M32.
- Возможно групповое расположение.
- Водонепроницаемое внутреннее покрытие – возможна заливка оболочки водой.

## Принцип монтажа огнестойких полупроходок PYROCOMB® Intube



### Проходка с внутренним огнестойким покрытием

Класс огнестойкости	IET 90
Сертификат пригодности	Сертификат пожарной безопасности
Стандарт проведения испытаний	ГОСТ Р 53310-2009

### Размеры проходки в мм

Отдельное расположение		
Конструктивный элемент	Монолитная стена	Легкая разделительная перегородка
Толщина элемента, мин.	100	100
Расстояния между проходками	60	60

Действуют данные указанного сертификата пригодности.

При заказах указывайте артикульный номер



Огнестойкий бандаж, мини-проходки и решения для прокладки одиночного кабеля

## Помощь в проектировании огнестойкого бандажа, мини-проходок и решений для прокладки одиночного кабеля

Описание огнестойкого кабельного бандажа Conlit® Bandage	228
Принцип монтажа огнестойкого кабельного бандажа Conlit®	229
Описание огнестойких мини-проходок PYROMIX® Screed Bandage	230
Принцип монтажа огнестойких мини-проходок PYROMIX® Screed	231
Описание огнестойкого покрытия DSX для прокладки одиночного кабеля	232
Принцип монтажа огнестойкого покрытия DSX для прокладки одиночного кабеля	233

## Описание огнестойкого кабельного бандажа Conlit® Bandage



Подготовка кабельной проходки.



Установка огнестойкого бандаж.



Фиксация бандаж с помощью проволоки.



Закрепление оставшегося отверстия проходки шпатлевкой и монтаж идентификационной таблички.



Установка огнестойкого бандаж с нулевым зазором для проходки Rockwool Conlit для труб.

Огнестойкий бандаж типа CL-KS применяется внутри зданий в качестве кабельной проходки для отдельных кабелей, пучков кабелей и электромонтажных труб (EIR). Вспенивающийся при пожаре материал герметизирует горящие участки максимум на 90 минут. Проходка состоит из гибкого бандаж, фиксируемого с помощью проволоки. Кабельная проходка устанавливается легко и быстро. При нанесении обмотки на кабель необходимо учитывать, как часто необходимо будет сгибать соответствующие элементы (кабельный пучок и жесткие трубы EIR минимум в два слоя и гибкие трубы EIR минимум в три слоя). Подробные характеристики содержатся в допуске. С изоляцией для труб производства Rockwool бандаж может применяться с нулевым зазором.

### Преимущества системы

- Согласно допуску, с изоляцией для труб производства Rockwool применяется нулевой зазор.
- Легкая и быстрая установка.
- Кабельная проходка занимает минимум места.
- Гибкость исполнения.
- Материал, не подверженный старению.
- Пучки кабелей и электромонтажных труб диаметром до 10 мм.

## Принцип монтажа огнестойкого кабельного бандаж Conlit® Bandage



### Огнестойкий бандаж Conlit® Bandage

Класс огнестойкости	IET 90
Сертификат пригодности	Сертификат пожарной безопасности
Стандарт проведения испытаний	ГОСТ Р 31565-2012

### Размеры проходки в мм

Класс огнестойкости S 30	Монолитная стена	Легкая разделительная перегородка	Монолитное перекрытие
Толщина элемента, мин	50	75	150
Длина обмотки, мин	700 (20 x 350) + толщина элемента*	700 (20 x 350) + толщина элемента*	700 (20 x 350) + толщина элемента*
Ø кабельной проходки, макс.	100	100	
Класс огнестойкости F30	Монолитная стена	Легкая разделительная перегородка	Монолитное перекрытие
Толщина элемента, мин	100	100	150
Длина обмотки, мин.	700 (20 x 350) + толщина элемента*	700 (20 x 350) + толщина элемента*	700 (20 x 350) + толщина элемента*
Ø кабельной проходки, макс.	100	100	100

\*Толщина конструктивного элемента в области проходки должна составлять минимум 10 см. Все данные приведены в см. Действуют данные указанного сертификата пригодности.

## Описание огнестойких мини-проходок PYROMIX® Screed



Минеральная вата с точкой плавления  $\geq 1000$  °C для заполнения отверстия.



Заделка поверхностей огнестойким покрытием DSX с обеих сторон (минимальная толщина 1 см).



Маркировка мини-проходки.

Мини-проходка PYROMIX® Screed от ОБО Беттерманн состоит только из двух компонентов: образующего изоляционный слой материала DSX и минеральной ваты MIW. Негорючая минеральная вата имеет точку плавления  $\geq 1000$  °C и служит основой кабельной проходки. После заполнения отверстия обе его стороны заделываются огнестойким покрытием DSX. При возникновении пожара масса вспенивается и препятствует проникновению огня и дыма. Реакция вспенивания дополнительно обеспечивает отвод тепла от кабеля и существенно ограничивает передачу тепла по медным жилам.

### Преимущества системы

- Очень простая установка.
- Необходимы только два компонента.
- Недорогие, имеющие допуск строительные материалы.
- В картридже или в ведре.
- Компоненты могут использоваться в других системах.

## Принцип монтажа огнестойких мини-проходок PYROMIX® Screed



### Мини-проходка из минерального волокна и огнестойкой шпатлевки

Класс огнестойкости	IET 90
Сертификат пригодности	Сертификат пожарной безопасности
Стандарт проведения испытаний	ГОСТ Р 53310-2009

### Размеры проходки в мм

Конструктивный элемент	Монолитная стена	Монолитное перекрытие
Толщина элемента, мин.	150	150
Толщина проходки, мин.	150	150
Размер отверстия, макс	100 x 100; $\varnothing$ 100	100 x 100; $\varnothing$ 100
Площадь проходки, макс.	0,01м <sup>2</sup>	0,01м <sup>2</sup>

Максимально допустимая прокладка проводов на плоскости отверстия с коммуникациями: 60%. Действуют указанные сертификаты.

## Описание огнестойкого покрытия DSX для прокладки одиночного кабеля



Вспенивающееся огнестойкое покрытие DSX подходит для заполнения зазоров в монолитных стенах и перекрытиях.

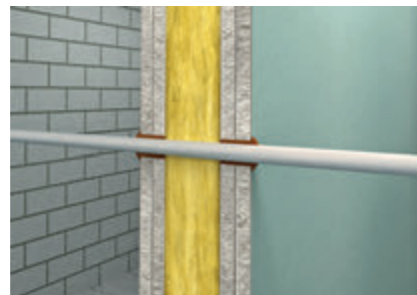

В легких разделительных перегородках достаточно заполнения зазоров в двойных плитах с обеих сторон.

Вспенивающееся огнестойкое покрытие DSX от ОБО Беттерманн может использоваться для заполнения отверстий при прокладке отдельных кабелей или нескольких кабелей небольшого сечения, которые прокладываются рядом друг с другом, через противопожарные стены и перекрытия в соответствии с нормативом о прокладке коммуникаций. Кольцевой зазор вокруг кабеля должен быть при этом полностью закрыт огнестойкой шпатлевкой. При возникновении пожара шпатлевка вспенивается и предотвращает проникновение огня и дыма. Образующаяся «шапка» дополнительно обеспечивает отвод тепла от кабеля и существенно ограничивает передачу тепла по медным жилам.

### Преимущества системы

- Экономичный строительный материал в соответствии со строительными допусками.
- Простое применение.
- В картридже или в ведре.
- Покрытие может использоваться с другими системами.

## Принцип монтажа огнестойкого покрытия DSX для прокладки одиночного кабеля

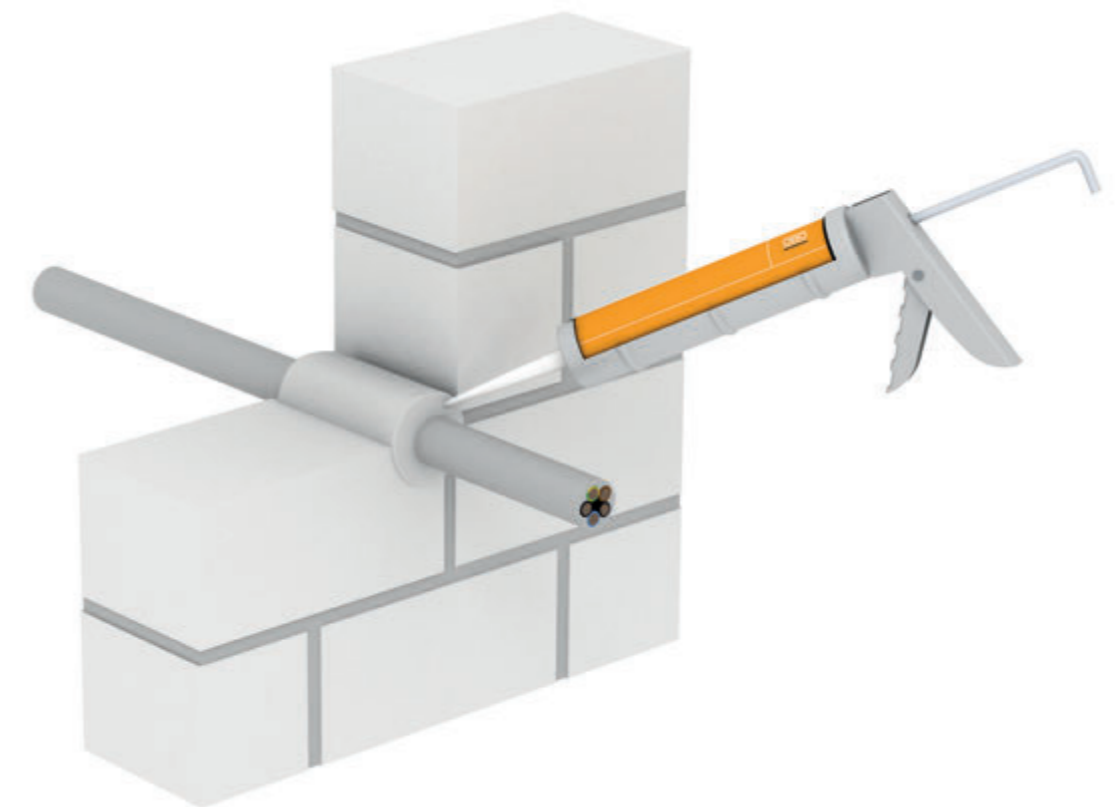

### Вспенивающееся огнестойкое покрытие на дисперсионной основе

Класс огнестойкости	IET 90
Сертификат пригодности	Сертификат пожарной безопасности
Стандарт проведения испытаний	ГОСТ Р 53310-2009

### Минимальные размеры конструктивных элементов и их предел огнестойкости

Толщина монолитного элемента, мин.	60	70	80
Класс огнестойкости	F30	F60	F90
Кольцевой зазор	15	15	15

Все данные приведены в см.  
Действуют данные указанного сертификата пригодности.

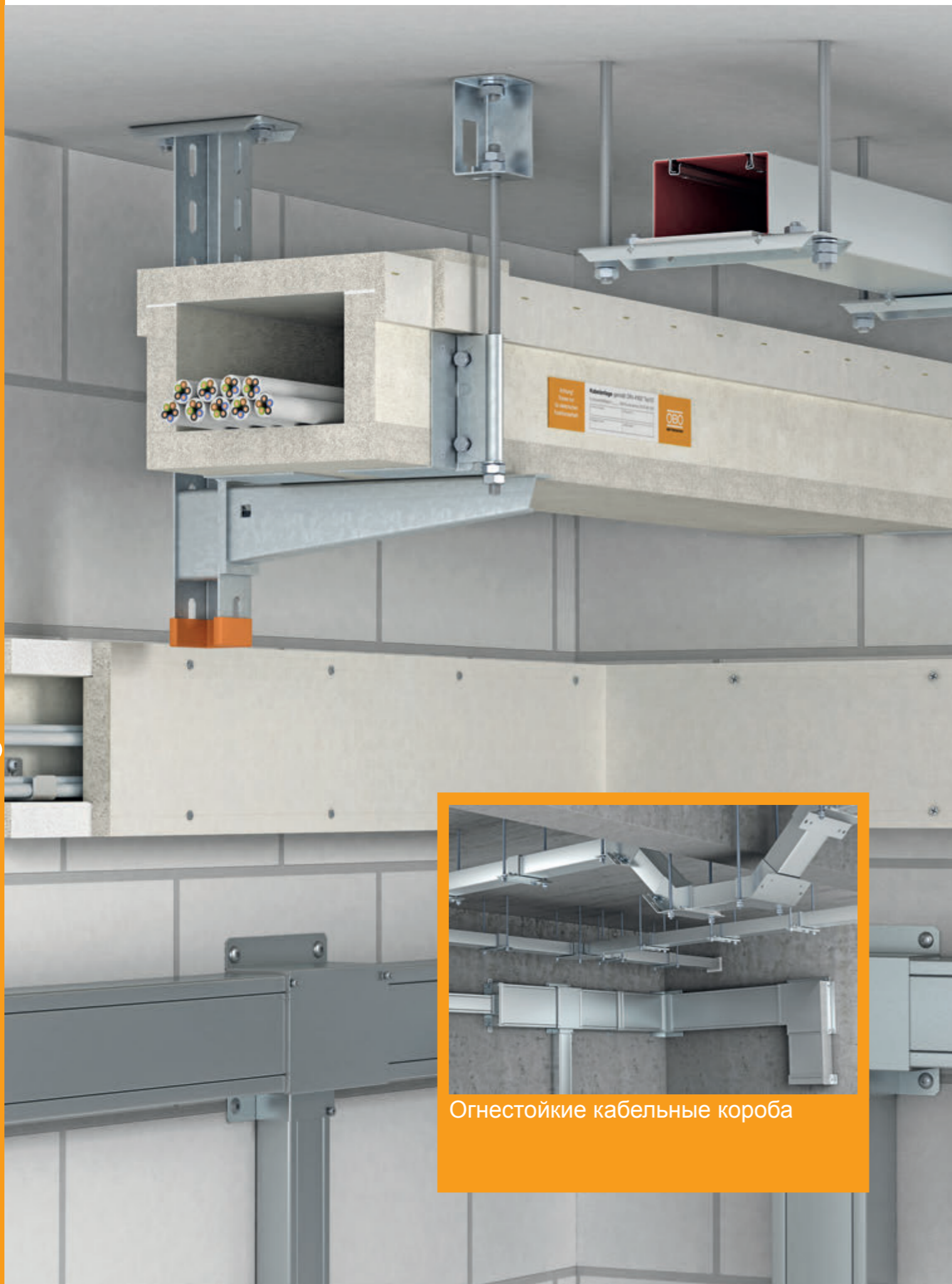

Огнестойкие кабельные короба

## Помощь в проектировании огнестойких кабельных коробов

Описание огнестойких кабельных коробов PYROLINE® Rapid	236
Принцип монтажа огнестойких кабельных коробов PYROLINE® Rapid	237
Описание огнестойких кабельных коробов PYROLINE® Con D	238
Принцип монтажа огнестойких кабельных коробов PYROLINE® Con D	239
Описание огнестойких кабельных коробов PYROLINE® Con S	240
Принцип монтажа огнестойких кабельных коробов PYROLINE® Con S	241
Описание огнестойких кабельных коробов PYROLINE® Sun PV	242

## Описание огнестойких кабельных коробов PYROLINE® Rapid Металлический огнестойкий кабельный короб для прямого и подвесного монтажа



Настенный и потолочный монтаж.



Монтаж под фальшполами.



Потолочный монтаж с вертикальными угловыми секциями.



Вывод кабеля из короба с помощью кабельных вводов V-TEC, отдельно или с редуцированным уплотнителем.

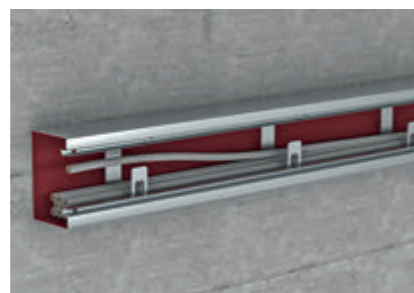

Скобы-держатели в качестве вспомогательного устройства, предотвращающие выпадение кабеля.



Идеальное решение для силовых и слаботочных кабелей в горючей изоляции.

Огнестойкий кабельный короб PYROLINE® Rapid от ОБО Беттерманн состоит из стального листа с профилированным контуром запора крышки и вспенивающимся огнестойким внутренним покрытием. При возникновении пожара оно активно обеспечивает и предотвращает распространение огня. Таким образом, маршруты эвакуации и спасения остаются свободными от огня и дыма. PYROLINE® Rapid прошел проверки как короб для маршрутов эвакуации и допущен к использованию с классами от I30 до I120.

Его форма соответствует линиям кабельного короба Rapid 80, крышки фиксируются простым защелкиванием в нижнем пазу. Таким образом, обеспечивается также выравнивание потенциалов. Соединительные элементы можно использовать и для подвешивания. Также возможен потолочный монтаж, поскольку специальные держатели удерживают вес кабелей от соприкосновения с защелкивающейся крышкой.

### Преимущества системы

- Надежное предотвращение распространения огня.
- Защита маршрутов эвакуации от возгорания кабелей.
- Форма, как у кабельных коробов серии Rapid.
- Выравнивание потенциалов благодаря крышке со скобами-держателями.
- Отсутствие внутри короба краев болтов – нет опасности повреждения кабеля.
- Широкий ассортимент соединительных деталей: плоские углы, внешние и внутренние углы, вертикальные изгибы и наконечники.
- Настенный и потолочный монтаж, использование на черновом полу.
- Подвесной монтаж на соединительных элементах или контрпластинах фасонных деталей.
- Шаг подвесного крепления: макс. 1 м.
- Заделка отверстий в стене минеральной ватой и гипсовой шпатлевкой до I90.
- Кабельные выводы с резьбовыми соединениями V-TEC из латуни или полиамида до M50.
- Возможно комбинированное расположение кабельных вводов с небольшими проводами.
- Максимальная кабельная нагрузка 30 кг/м.

## Принцип монтажа огнестойких кабельных коробов PYROLINE® Rapid Металлический огнестойкий кабельный короб для прямого и подвесного монтажа

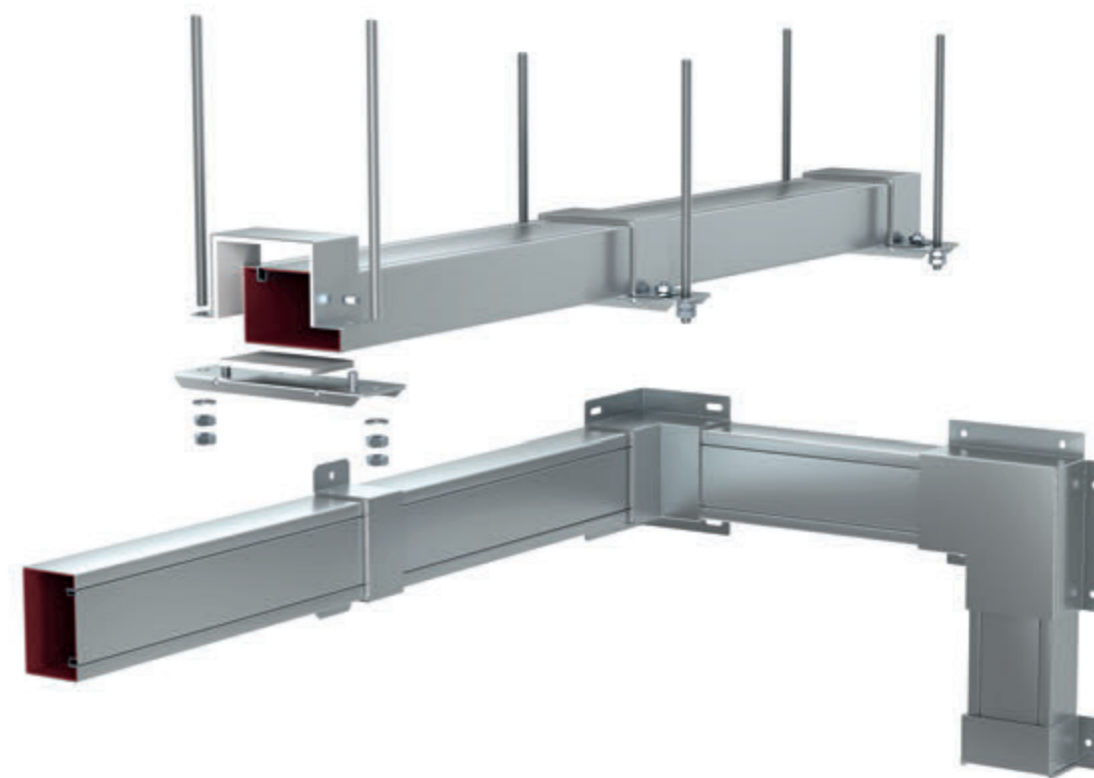

### Кабельный короб с вспенивающимся огнестойким покрытием с внутренней стороны

Класс огнестойкости	IET120
Сертификат пригодности	Сертификат пожарной безопасности
Стандарт проведения испытаний	ГОСТ Р 53316-2009

Действуют данные указанного сертификата пригодности.

При заказах указывайте артикульный номер

## Описание огнестойких кабельных коробов PYROLINE® Con D Бетонный огнестойкий кабельный короб для прямого настенного и потолочного монтажа



Огнестойкий кабельный короб, установленный на стене и на потолке, в качестве коробов класса I и E.

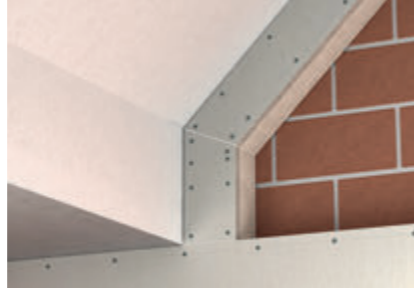

Гибкое расположение кабельного короба с помощью индивидуально подготовленных фасонных деталей.

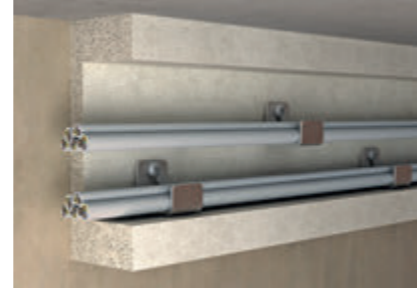

Крепежный уголок и крепежная скоба в качестве вспомогательных монтажных элементов для укладки кабелей.



Крепление кабеля при вертикальном монтаже коробов со скобами.



Завершающая обработка поверхности: нанесение краски или шпатлевки.



Мелкие повреждения можно устранить в любой момент.

Огнестойкий кабельный короб PYROLINE® Con D состоит из влаго- и морозостойких огнестойких панелей из легкого стекловолоконного бетона. Огнестойкие панели, классифицируемые как негорючие (класс строительных материалов A1), имеют герметичную, прочную, гладкую и износостойкую поверхность.

Кабельный короб PYROLINE® Con D от ОБО Беттерманн используется как короб класса I для защиты маршрутов эвакуации от возможного возгорания кабелей. Таким образом, маршруты эвакуации и спасения остаются свободными от огня, дыма и теплового излучения. Как короб класса E он обеспечивает сохранение работоспособности электрических сетей, имеющих отношение к безопасности. Огнестойкий кабельный короб используется для настенного и потолочного монтажа. Фасонные детали можно легко изготовить на месте в соответствии с местными условиями.

### Преимущества системы

- Защита маршрутов эвакуации от возгорания кабелей.
- Защищает от пожара кабель установок, имеющих отношение к безопасности.
- Распределение кабеля максимум до 22,5 кг/м.
- Твердая и износостойкая поверхность.
- Огнестойкий короб можно красить и шпатлевать.
- Возможность изготовления фасонных деталей на месте.
- Различные размеры.
- Легкое устранение дефектов с помощью шпатлевки.
- Фасонные детали монтируются с помощью строительного раствора.

## Принцип монтажа огнестойких кабельных коробов PYROLINE® Con D Бетонный огнестойкий кабельный короб для прямого настенного и потолочного монтажа

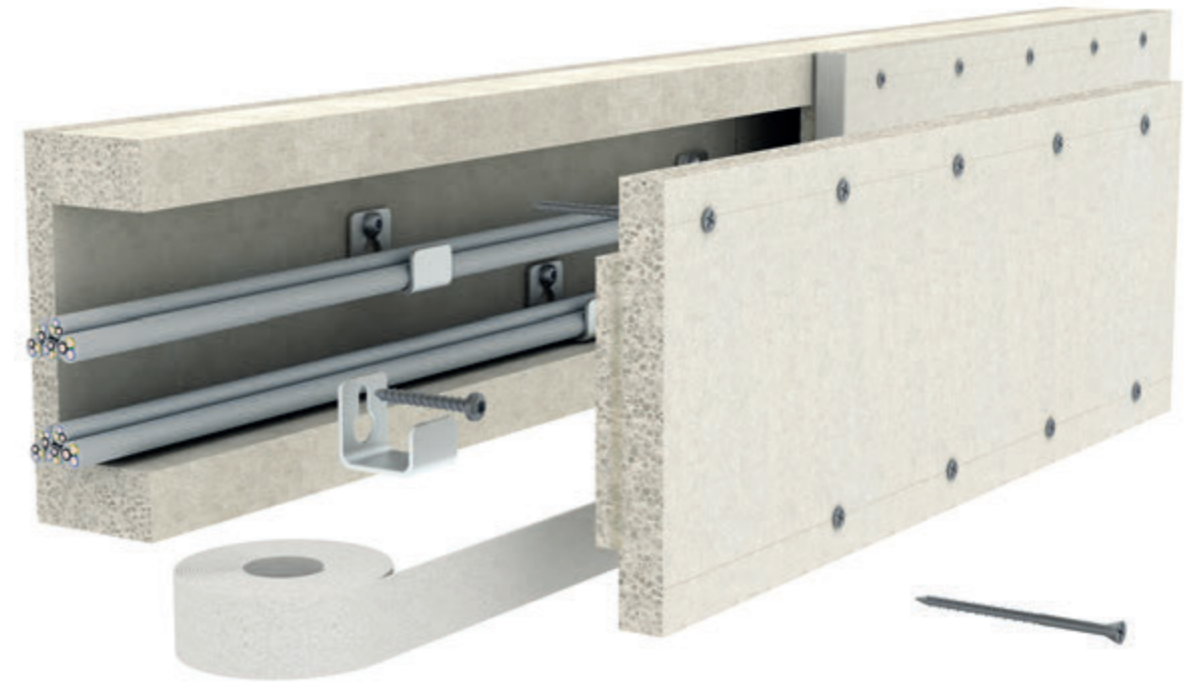

### Огнестойкий кабельный короб из легкого стекловолоконного бетона

<b>Класс огнестойкости</b>	До 90 Монтаж на маршрутах эвакуации	До 120 Сохранение работоспособности электросетей
<b>Сертификат пригодности</b>	Сертификат пожарной безопасности	Сертификат пожарной безопасности
<b>Стандарт проведения испытаний</b>	ГОСТ Р 53316-2009	ГОСТ Р 53316-2009

Действуют данные указанного сертификата пригодности.



## Описание огнестойких кабельных коробов PYROLINE® Con S Бетонный огнестойкий кабельный короб для подвешенного монтажа



Подвесной потолочный монтаж в качестве короба класса I.



Настенный монтаж в качестве короба класса I.



Монтаж в качестве короба класса E с дополнительной фиксацией с помощью резьбового стержня.

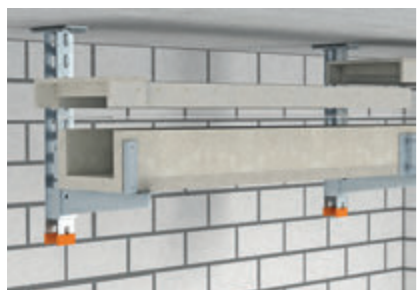

Надежное стыковое соединение благодаря винтовому креплению предварительно смонтированной фурнитуры.



Свободно расположенная крышка для быстрой проверки и дополнительного монтажа.



Предварительно смонтированные стандартные фасонные детали в трассах.

Огнестойкий кабельный короб PYROLINE® Con S состоит, как и PYROLINE® Con D, из влагонепроницаемых и морозостойких огнестойких панелей из легкого стекловолоконного бетона. PYROLINE® Con S используется как короб класса I для защиты маршрутов эвакуации от возможного возгорания кабелей. Таким образом, маршруты эвакуации остаются свободными от огня и дыма. Как короб класса E он обеспечивает сохранение работоспособности электрических сетей, имеющих отношение к безопасности.

Монтаж огнестойкого короба может выполняться на настенных кронштейнах или на подвешенной к потолку несущей конструкции. Готовые соединительные элементы обеспечивают быстрое соединение секций короба на месте, свободно расположенная крышка позволяет осуществлять быструю проверку и дополнительный монтаж. Короб позволяет гибко обойти препятствия, создаваемые другими коммуникациями, такими как отопление, вентиляция и санитарно-техническое оборудование.

### Преимущества системы

- Защита маршрутов эвакуации от возгорания кабелей.
- Защищает от пожара кабель установок, имеющих отношение к безопасности.
- Распределение кабеля максимум до 22,5 кг/м.
- Твердая и износостойкая поверхность.
- Предварительно смонтированные соединительные элементы.
- Фасонные детали для изменения направления.
- Различные размеры.

## Принцип монтажа огнестойких кабельных коробов PYROLINE® Con S Бетонный огнестойкий кабельный короб для подвешенного монтажа

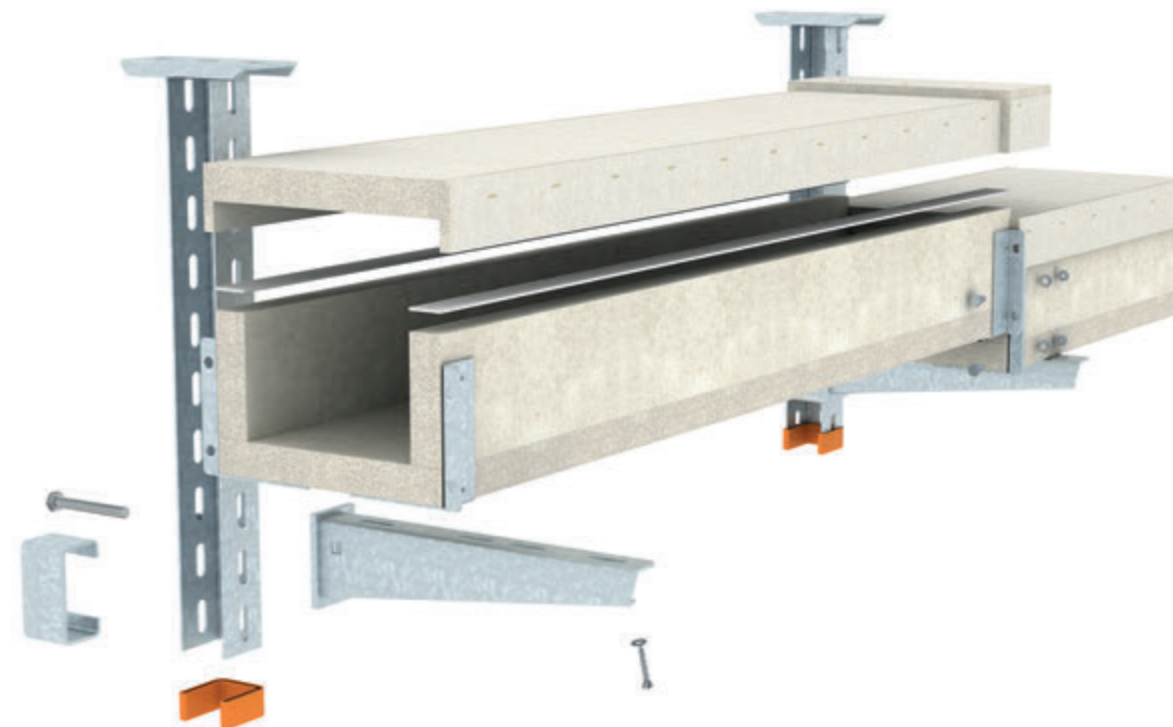

### Огнестойкий кабельный короб из легкого стекловолоконного бетона

Класс огнестойкости	До 90 Монтаж на маршрутах эвакуации	До 120 Сохранение работоспособности электросетей
Сертификат пригодности	Сертификат пожарной безопасности	Сертификат пожарной безопасности
Стандарт проведения испытаний	ГОСТ Р 53316-2009	ГОСТ Р 53316-2009

Действуют данные указанного сертификата пригодности.

## Описание огнестойких кабельных коробов PYROLINE® Sun PV Бетонный огнестойкий кабельный короб для прямого и подвесного монтажа



Прямой настенный и потолочный монтаж.



Гибкое размещение короба благодаря индивидуально изготавливаемым фасонным деталям.



Можно красить и шпатлевать, для незаметной интеграции в отделку здания.



Подвесной монтаж на соединительных элементах.



Защита от случайного прикосновения начинается непосредственно у преобразователя.



Маркировка в соответствии с требованиями стандартов.

Огнестойкий кабельный короб PYROLINE® Sun PV является идеальным для огнестойкой прокладки фотогальванических линий постоянного напряжения.

При возникновении пожара его непроводящая поверхность обеспечивает защиту от опасного контактного напряжения. Кроме того, короб, отвечает требованиям класса огнестойкости I согласно требованиям технических стандартов, для прокладки кабелей по маршрутам эвакуации и спасения. Монтаж огнестойкого короба можно выполнять непосредственно на стене или под потолком. С помощью соответствующей соединительной фурнитуры возможен также подвесной монтаж. Короб состоит из влаго- и морозостойких панелей из легкого стекловолокнистого бетона (негорючего, класс строительных материалов A1), поэтому его можно монтировать также вне зданий.

### Преимущества системы

- Защита маршрутов эвакуации от возгорания кабелей.
- Защищает людей от опасного контактного напряжения.
- Отвечает требованиям правил применения VDE AR 2100-712.
- Непроводящая поверхность.
- Имеются соединительные элементы для подвесного варианта монтажа.
- Гибкое изготовление фасонных элементов.
- Компактные внешние размеры.
- Применение внутри и снаружи зданий.
- Можно красить и шпатлевать для незаметной интеграции в отделку здания.

## Принцип монтажа огнестойких кабельных коробов PYROLINE® Sun PV Бетонный огнестойкий кабельный короб для прямого и подвесного монтажа

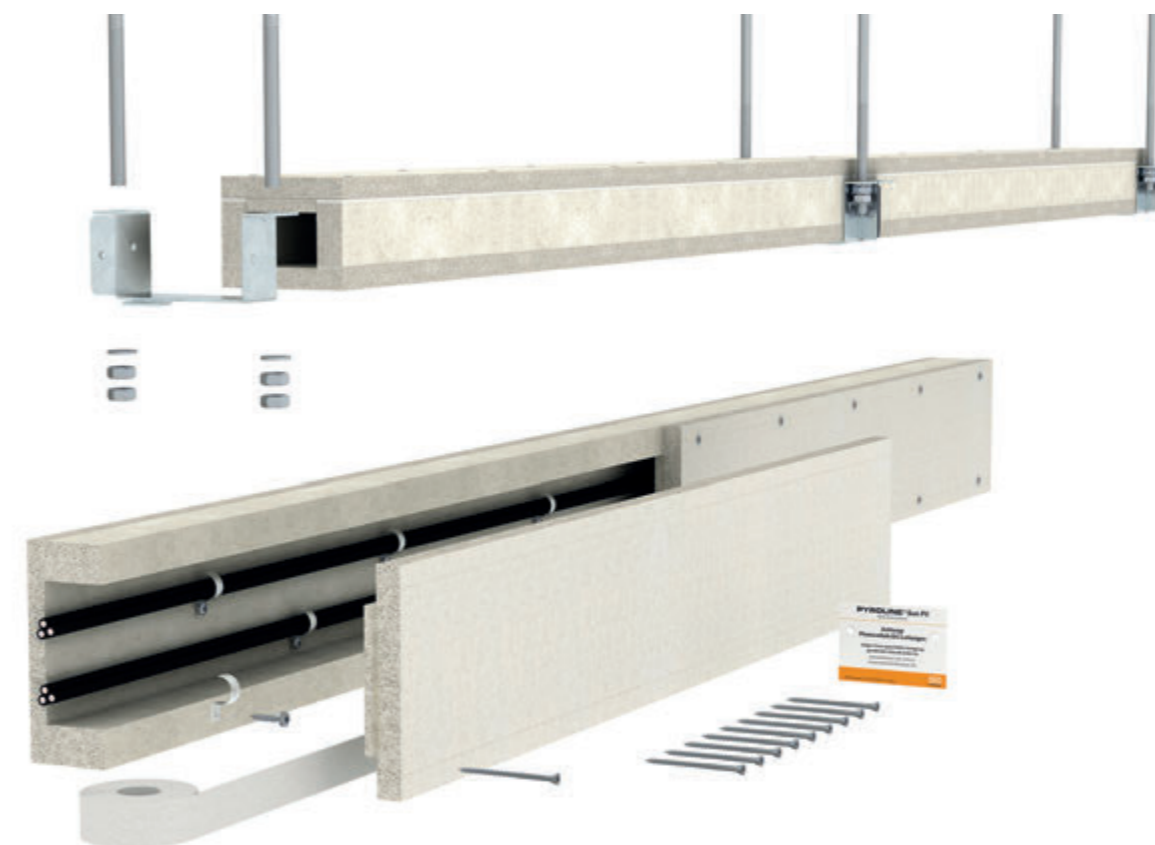

### Огнестойкий кабельный короб из легкого стекловолокнистого бетона

Класс огнестойкости	До 30 мин. Монтаж на маршрутах эвакуации
Сертификат пригодности	Сертификат пожарной безопасности
Стандарт проведения испытаний	В соответствии с требованиями технических стандартов относительно прокладки линий постоянного тока на фотогальванических установках

Действуют данные указанного сертификата пригодности.

При заказах указывайте артикульный номер



Огнестойкий кабельный брандаж

## Помощь в проектировании огнестойкого кабельного брандажа

Описание огнестойкого кабельного брандажа  
PYROWRAP® Wet FSB-WLS

246

Принцип монтажа огнестойкого кабельного брандажа  
PYROWRAP® Wet FSB-WLS

247

Описание огнестойкого кабельного брандажа  
PYROWRAP® Wet FSB-WB

248

Принцип монтажа огнестойкого кабельного брандажа  
PYROWRAP® Wet FSB-WB

249

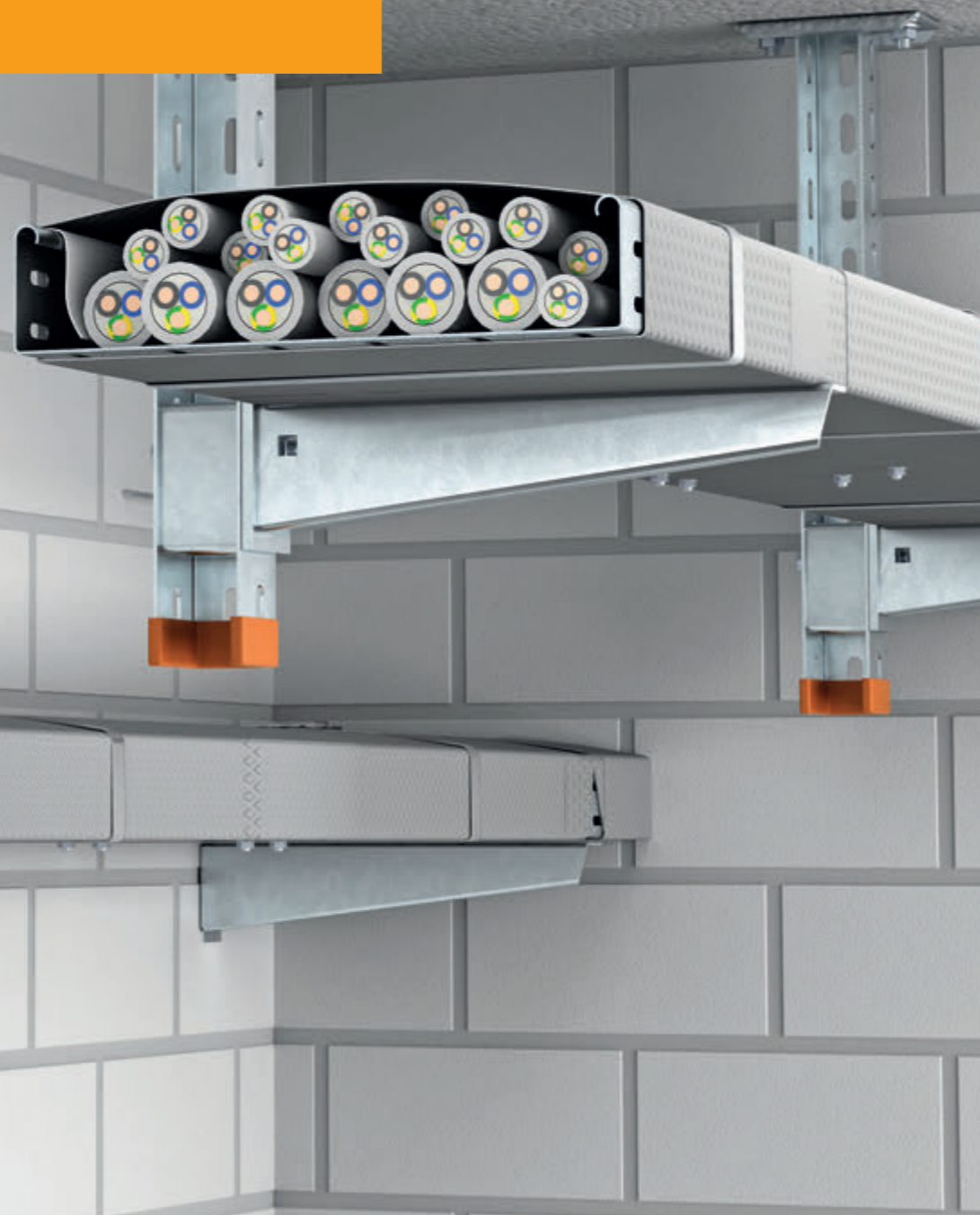

## Описание огнестойкого кабельного бандаж PYROWRAP® Wet FSB-WLS Применение внутри зданий и в помещениях с повышенной влажностью



Полное бандажирование подвесной кабельной трассы.



Полное бандажирование кабеля в кабельном лотке при настенном монтаже трассы.



Крепление бандаж с помощью металлических реек при монтаже с дистанционными скобами.



Крепление бандаж с помощью металлических монтажных лент и реек.



Кабельный вывод с бандажированием.



Бандажирование кабельного пучка на несущих системах.

Огнестойкий кабельный бандаж PYROWRAP® Wet FSB-WLS является идеальным решением для предотвращения распространения огня по большим кабельным пучкам или кабельным системам в пожарных отсеках. Ткань имеет огнестойкое покрытие, которое моментально гасит очаг возгорания, вызванный, например, коротким замыканием. При возникновении пожара снаружи, материал не горит, а очень эффективно предотвращает распространение огня в вертикальном и горизонтальном направлениях.

### Преимущества системы

- Для горизонтального и вертикального монтажа кабелей.
- Предотвращение распространения огня благодаря вспенивающемуся огнестойкому материалу.
- Значительные отличия внешнего вида внутренней и наружной стороны.
- Ткань с полиуретановым покрытием
- Широкая область применения.
- Сниженное дымообразование.
- Улучшенные свойства при пожаре.
- Применяется в зданиях классов 1-3.

## Принцип монтажа огнестойкого кабельного бандаж PYROWRAP® Wet FSB-WLS Применение внутри зданий и в помещениях с повышенной влажностью



### Кабельный бандаж для предотвращения распространения огня

Сертификат пригодности	Сертификат пожарной безопасности
Препятствие распространению огня	—
Свойства материала	Наружная сторона серая, внутренняя сторона – «антрацит» Класс строительных материалов C-s2, d0 в соответствии с EN 13501-1 – трудно воспламеняющийся
Расстояния между креплениями, макс	0,5 м
Типы и сечения кабеля	Без ограничений

## Описание огнестойкого кабельного бандаж PYROWRAP® Wet FSB-WB Применение в промышленных условиях и снаружи зданий



Использование бандаж в агрессивной среде, например, в прибрежной зоне или в судостроении.



Бандажированная вертикальная трасса в башне ветросиловой установки.



Использование на несущих системах в складских или производственных помещениях.



Кабельный туннель с бандажими в силовых установках.

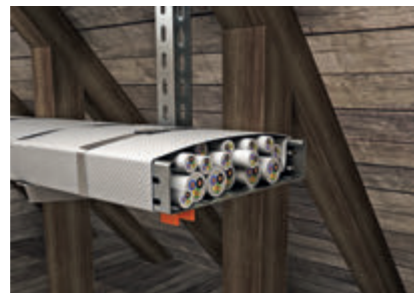

Бандажированная кабеленесущая система в областях с большим количеством легковоспламеняющихся материалов.

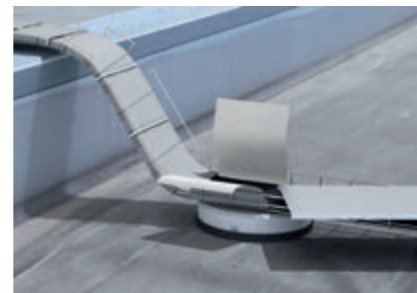

Использование при проложенных над противопожарной стеной фотогальванических линиях.

**Огнестойкий бандаж PYROWRAP® Wet FSB-WB** состоит из атмосферостойких материалов, предназначенных для использования в областях с особыми условиями окружающей среды. Бандаж имеет допуск Германского института строительных технологий к использованию как трудно воспламеняющийся строительный материал в соответствии с ГОСТ Р 53311-2009.

Благодаря вспениванию огнестойкого покрытия при возникновении пожара надежно предотвращается распространение огня по кабелю. Сюда относятся такие случаи применения, как, например, при прокладке кабелей над противопожарными стенами на крыше здания. Специально для такого применения имеется заключение пожарно-технической экспертизы.

### Преимущества системы

- Устойчива к атмосферным воздействиям.
- Устойчива к воздействию различных химикатов и масел.
- Допуск строительных материалов в соответствии с ГОСТ Р 53311-2009.
- Для горизонтального и вертикального монтажа кабелей.
- Предотвращает распространение огня благодаря вспенивающемуся огнестойкому материалу.
- Значительные внешние отличия вида внутренней и наружной стороны.
- Широкая область применения.

## Принцип монтажа огнестойкого кабельного бандаж PYROWRAP® Wet FSB-WB Применение в промышленных условиях и снаружи зданий



### Кабельный бандаж для предотвращения распространения огня

Сертификат пригодности	Сертификат пожарной безопасности
Препятствие распространению огня	—
Свойства материала	Наружная сторона серая, внутренняя сторона красная Класс строительных материалов EN 13501-1: B1, do,s1 – трудно воспламеняющийся Устойчив к атмосферным воздействиям, различным химикатам и маслам
Расстояния между креплениями, макс	0,5 м
Типы и сечения кабеля	Без ограничений

### Внимание!

При использовании для прокладки фотогальванических линий над противопожарными стенами, возможно, потребуется разрешение органа строительного надзора. Положительное особое экспертное заключение имеется.

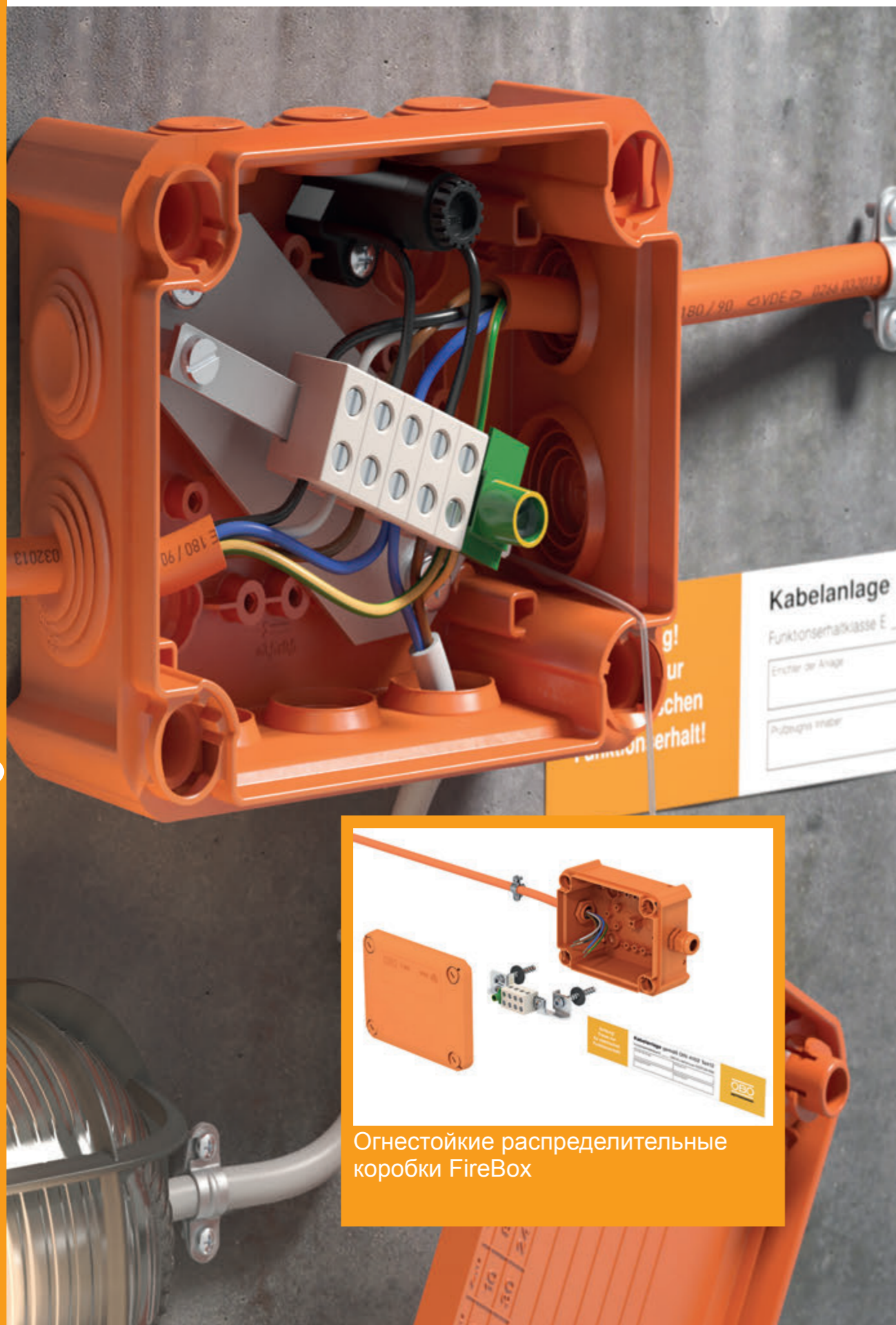

Огнестойкие распределительные коробки FireBox

## Помощь в проектировании огнестойких распределительных коробок

Описание огнестойких распределительных коробок FireBox

252

Принцип монтажа огнестойких распределительных коробок FireBox

253

Применение огнестойких распределительных коробок FireBox

254

## Описание огнестойких распределительных коробок FireBox



Установленная огнестойкая распределительная коробка FireBox с маркировкой.

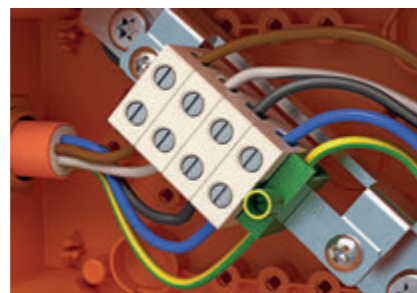

Исполнение с 4 подключениями и защитной клеммой для силового кабеля.

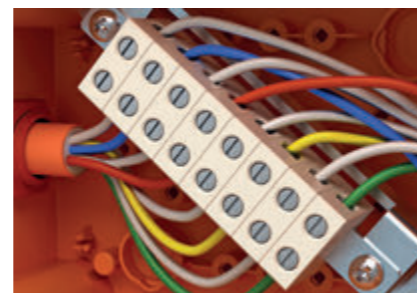

Исполнение с 8 подключениями для телекоммуникационных проводов и кабеля пожарной сигнализации.



Ввод кабеля с помощью уплотнителей.



Настенный монтаж огнестойкой распределительной коробки FireBox.



Быстрый монтаж крышки с помощью простого поворота угловых фиксаторов на 90°.

Огнестойкие распределительные коробки FireBox T-серии обладают всеми преимуществами обычных кабельных распределительных коробок из термопластичного пластика. Огнестойкие распределительные коробки FireBox T-серии прошли испытания и получили разрешение к применению в качестве соединительных и распределительных коробок для обеспечения электрической работоспособности в соответствии с ГОСТ Р 53316-2009, с классами огнестойкости от E30 до E90.

### Преимущества системы

- Сертифицированная система в соответствии с ГОСТ Р 53316-2009.
- Классы огнестойкости E30 и E90.
- Допускается монтаж на стенах и потолке.
- Коробки из эластичного, но ударопрочного термопласта.
- Прокладка кабелей через вставные мягкие уплотнители или с помощью свободно расположенных кабельных вводов V-TEC.
- Различные сечения жил силовых кабелей и телекоммуникационных проводов.
- Полный комплект с блоком подключения и огнестойкими винтовыми анкерами.
- Внутреннее и наружное крепление.
- По желанию заказчика оснащается держателем предохранителя для безопасного ответвления.
- Быстрое крепление крышки простым поворотом углового фиксатора на 90°.
- Максимальная степень защиты - IP 66.
- Максимальный коэффициент ударопрочности - IK 10.
- Коробки подходят для применения с силовым кабелем с сечением жилы до 16 мм<sup>2</sup>.
- Коробки могут применяться с проводами связи или кабелем пожарной сигнализации с диаметром жилы до 0,8 мм.
- В комплекте с огнестойким винтовым анкером.
- При необходимости можно отдельно заказать клеммы для дополнительных подключений.

## Описание огнестойких распределительных коробок FireBox

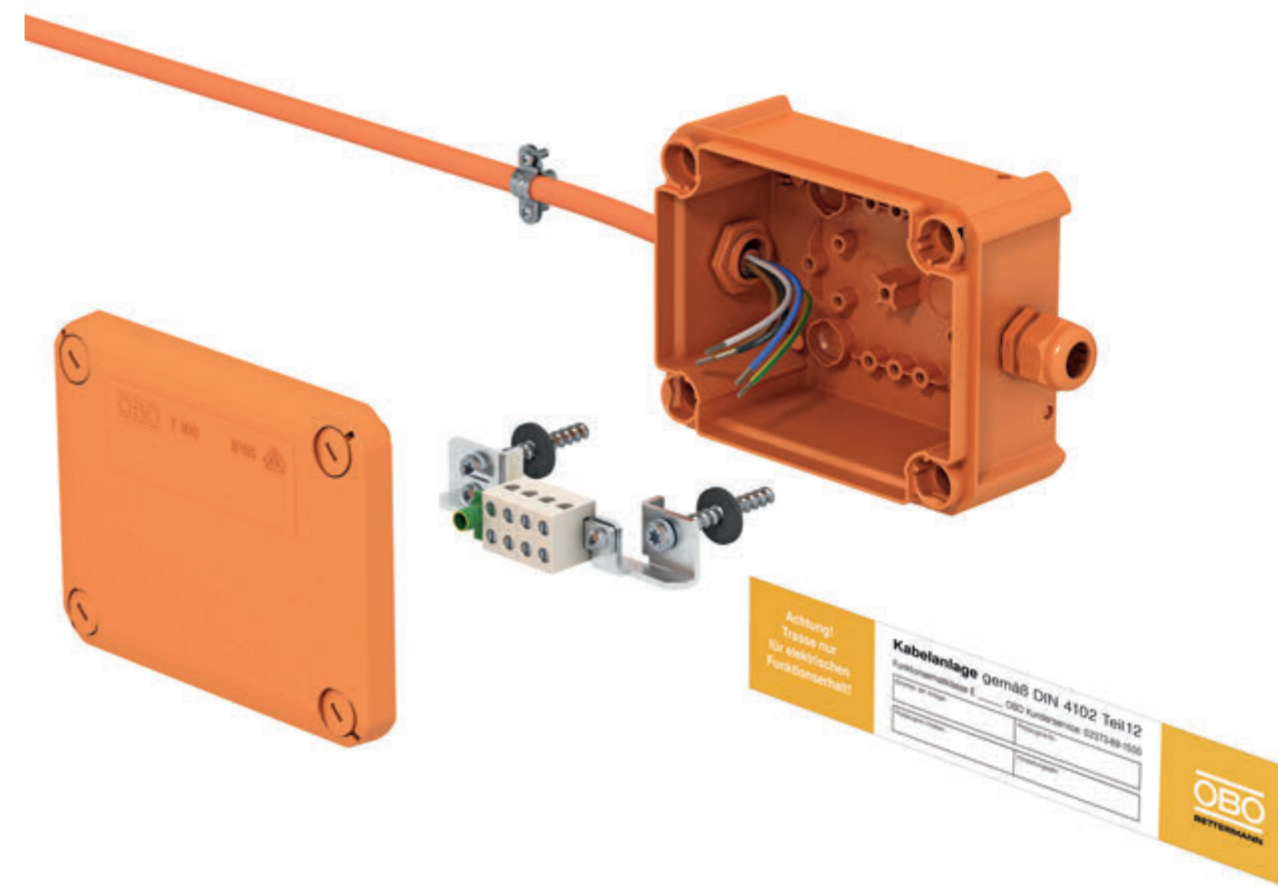

### Огнестойкие распределительные коробки FireBox

Вид	Распределительная коробка из термопласта с блоком подключения, устойчивым к воздействию высоких температур
Сертификат пригодности	Сертификат пожарной безопасности
Классы огнестойкости	E30 - E90
Стандарт проведения испытаний	ГОСТ Р 53316-2009

Действуют данные указанного сертификата пригодности.

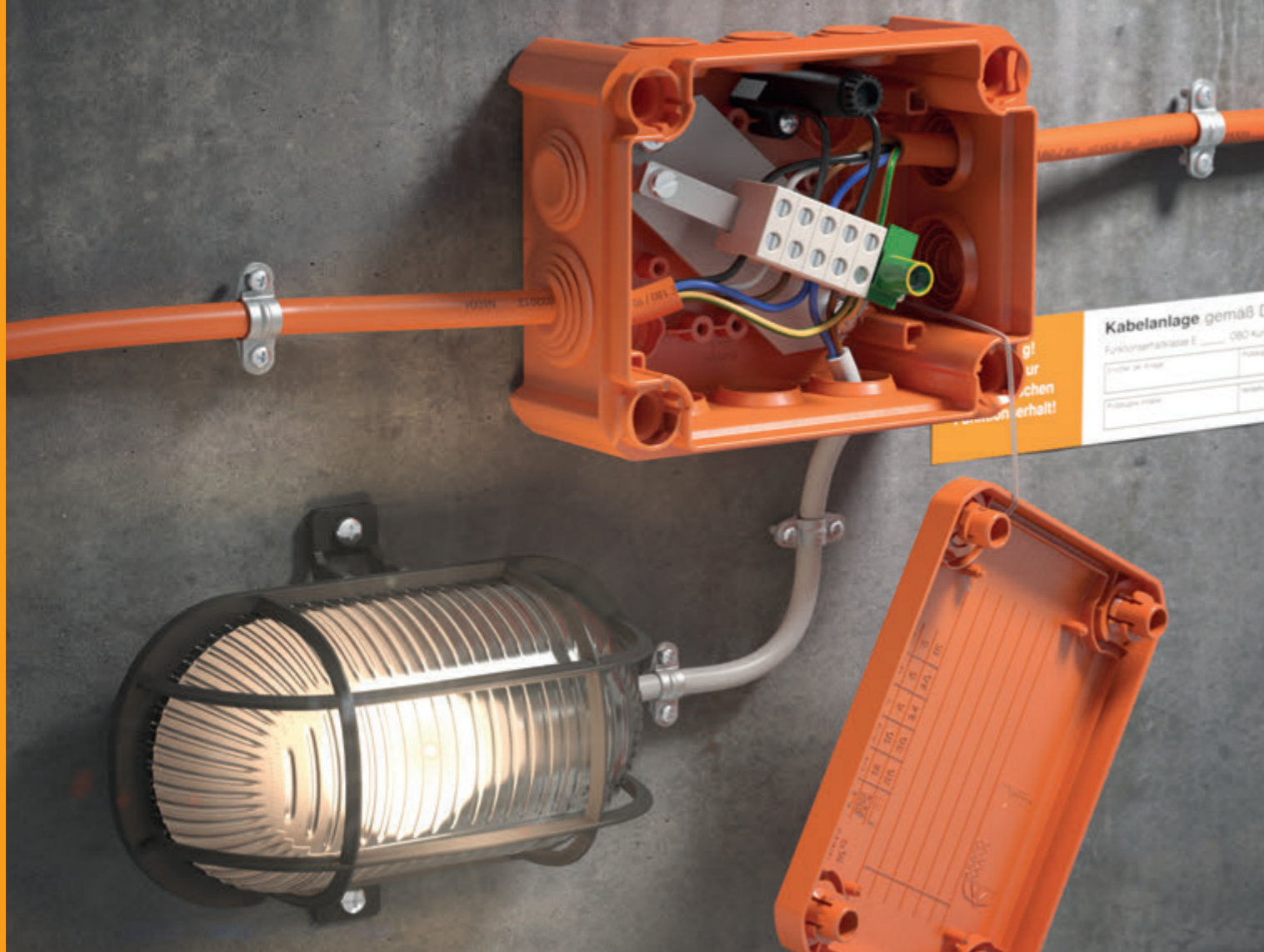

### Огнестойкие распределительные коробки FireBox T-серии для электропроводки с защищенным ответвлением

Промышленное использование на сложных строительных объектах огнестойкой распределительной коробки FireBox T-серии от ОБО Беттерманн со встроенным предохранителем защищает каждую функциональную зону отдельно. Кабели отводятся к каждому отдельному противопожарному отсеку просто с помощью коробки. Именно в крупных зданиях этот гибкий тип разводки кабелей существенно экономит расход материалов. При повреждении кабеля в случае возникновения пожара срабатывает предохранитель, который надежно исключает обратное действие короткого замыкания. Предохранитель просто фиксируется на крепежной пластине с помощью болта.

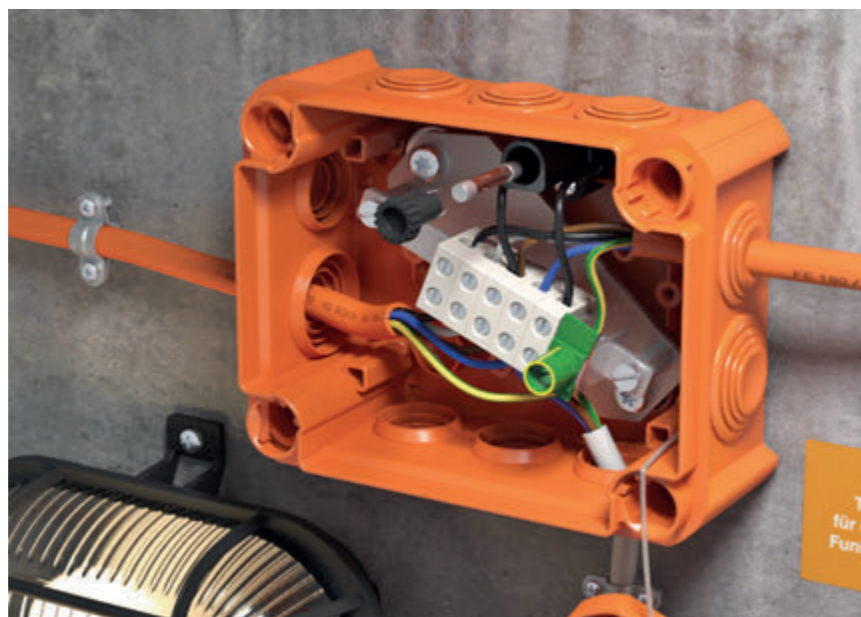

### Центральный элемент огнестойкой распределительной коробки FireBox T-серии: керамический соединительный модуль

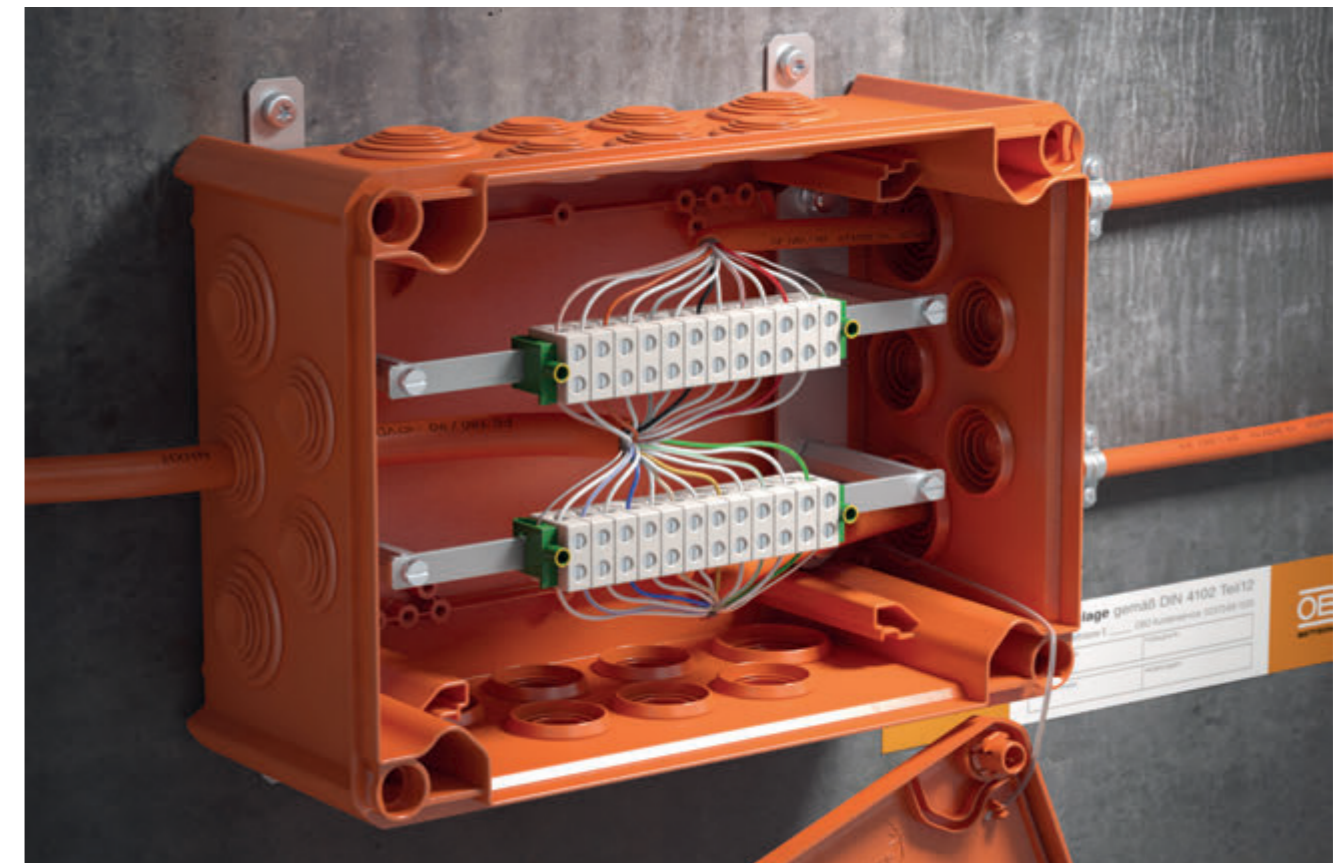

### Керамика против высоких температур

Устойчивые к действию высоких температур клеммы для соединения отдельных жил кабеля предварительно подключены к соединительному модулю. Клемма провода защитного заземления соединена с подвеской, благодаря чему оболочка металлическим элементам не требуется. Таким образом, не может возникнуть опасное контактное напряжение.

Конструкция из подвески и монтажной рейки из стали обеспечивает оптимальную комбинацию для надежного соединения при пожаре. Керамические клеммы остаются на своих местах даже при высоких температурах, поэтому на кабель не могут воздействовать дополнительные силы растяжения.

### Возможности соединения керамических клемм

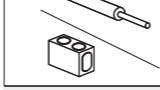
	0,5 мм <sup>2</sup>	1,5 мм <sup>2</sup>	2,5 мм <sup>2</sup>	4 мм <sup>2</sup>	6 мм <sup>2</sup>	10 мм <sup>2</sup>	16 мм <sup>2</sup>
4 мм <sup>2</sup>	≡ 6 ≡	≡ 4 ≡	≡ 2 ≡	≡ 2 ≡	-	-	-
6 мм <sup>2</sup>	≡ 8 ≡	≡ 6 ≡	≡ 2 ≡	≡ 2 ≡	≡ 2 ≡	-	-
10 мм <sup>2</sup>	-	≡ 8 ≡	≡ 6 ≡	≡ 4 ≡	≡ 2 ≡	≡ 2 ≡	-
16 мм <sup>2</sup>	-	≡ 10 ≡	≡ 8 ≡	≡ 4 ≡	≡ 4 ≡	≡ 2 ≡	≡ 2 ≡





Огнестойкий раствор PYROMIX®

### Огнестойкая панель из силиката кальция

Тип	Размер			Вес		Арт.-№
	L мм	B мм	D мм	Уп. Шт.	кг/100 шт.	
KSI-P1	500	150	20	1	42,000	7202283
KSI-P2	500	250	30	1	111,000	7202904
KSI-P3	1000	250	30	1	222,000	7202912

Силикат кальция €/шт.

Панель из силиката кальция в качестве опоры, для установки рамки в проходку и для усиления при недостаточной толщине стен.

Класс строительных материалов EN 13501 - A1 невоспламеняемый.

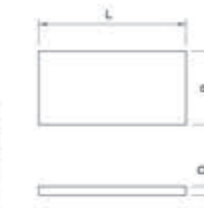

### Огнестойкая шпатлевка в картридже

Тип	Объем мл	Вес		Арт.-№
		Уп. Шт.	кг/100 шт.	
DSX-K	300	1	50,000	7202300

Уплотнительный строительный материал €/шт.

Огнестойкая шпатлевка на дисперсионной основе для работ внутри помещений, для заполнения остаточных стыков и для заделки отверстий. Разрешенный строительный материал для заделки просверленных отверстий при вводе отдельных кабелей.

Шпатлевку рекомендуется хранить вертикально в сухом теплом помещении при температуре от +5°C до +25°C в закрытой оригинальной упаковке, срок хранения до 18 месяцев.



### Огнестойкая шпатлевка в ведре

Тип	Объем кг	Вес		Арт.-№
		Уп. Шт.	кг/100 шт.	
DSX-E	5	1	500,000	7202302

Уплотнительный строительный материал €/шт.

Огнестойкая шпатлевка на дисперсионной основе для работ внутри помещений, для заполнения остаточных стыков и для заделки отверстий. Разрешенный строительный материал для заделки просверленных отверстий при вводе отдельных кабелей.

Шпатлевку рекомендуется хранить вертикально в сухом теплом помещении при температуре от +5°C до +25°C в закрытой оригинальной упаковке, срок хранения до 18 месяцев.



### Минеральная вата

Тип	Размер	Вес		Арт.-№
		Уп. Шт.	кг/100 шт.	
MIW-S	25 Liter	1	250,000	7202306

Минеральные волокна €/шт.

Универсальная огнестойкая минеральная вата, упакована в сжатом состоянии.

Класс строительных материалов EN 13 501 - A1 невоспламеняемый; точка плавления ≥ 1000 °C.



### Маркировочная табличка

Тип	Язык	Вес		Арт.-№
		Уп. Шт.	кг/100 шт.	
KS-S DE	Немецкий	1	2,400	7205425

ПВХ поливинилхлорид €/шт.

Универсальная маркировочная табличка для самостоятельного нанесения данных об огнестойкой проходке ОБО с помощью водо- и светостойкого фломастера. Для маркировки в соответствии с допусками, в комплекте с 2 крепящими дюбелями.



### Сухой огнестойкий раствор в ведре



Тип	Объем	Вес		Арт.-№
	кг	Уп.	кг/100	
		Шт.	шт.	
<b>MSX-E1</b>	10	1	1.000,000	<b>7206058</b>

Специальный раствор €/шт.

Огнестойкий раствор для комбинированных кабельных проходов в монолитных стенах и перекрытиях. Для нанесения с помощью помпы и пресса или вручную. Из 10 кг сухого строительного раствора при добавлении примерно 3 литров воды получается около 10 литров массы пригодной для работы.

Сухой строительный раствор рекомендуется хранить в сухих, прохладных, но незамерзающих помещениях в закрытой оригинальной упаковке, срок хранения до 12 месяцев.

### Сухой строительный раствор в бумажном мешке



Тип	Объем	Вес		Арт.-№
	кг	Уп.	кг/100	
		Шт.	шт.	
<b>MSX-S1</b>	20	1	2.000,000	<b>7206104</b>

Специальный раствор €/шт.

Огнестойкий раствор для комбинированных кабельных проходов в монолитных стенах и перекрытиях. Для нанесения с помощью помпы и пресса или вручную. Из 20 кг сухого строительного раствора при добавлении примерно 6 литров воды получается около 20 литров массы пригодной для работы.

Сухой строительный раствор рекомендуется хранить в сухих, прохладных, но незамерзающих помещениях в закрытой оригинальной упаковке, срок хранения до 12 месяцев.

### Комплект клиньев для дополнительной установки



Тип	Размер	Вес		Арт.-№
		Уп.	кг/100	
		Шт.	шт.	
<b>NIK-S</b>	25x25/75x300	1	32,000	<b>7206210</b>

Силикат кальция €/шт.

Комплект клиньев для дополнительной установки в свежем огнестойком растворе. 1 комплект состоит из 4 клиньев из силиката кальция.

Класс строительных материалов EN 13501 A1 невоспламеняемый.

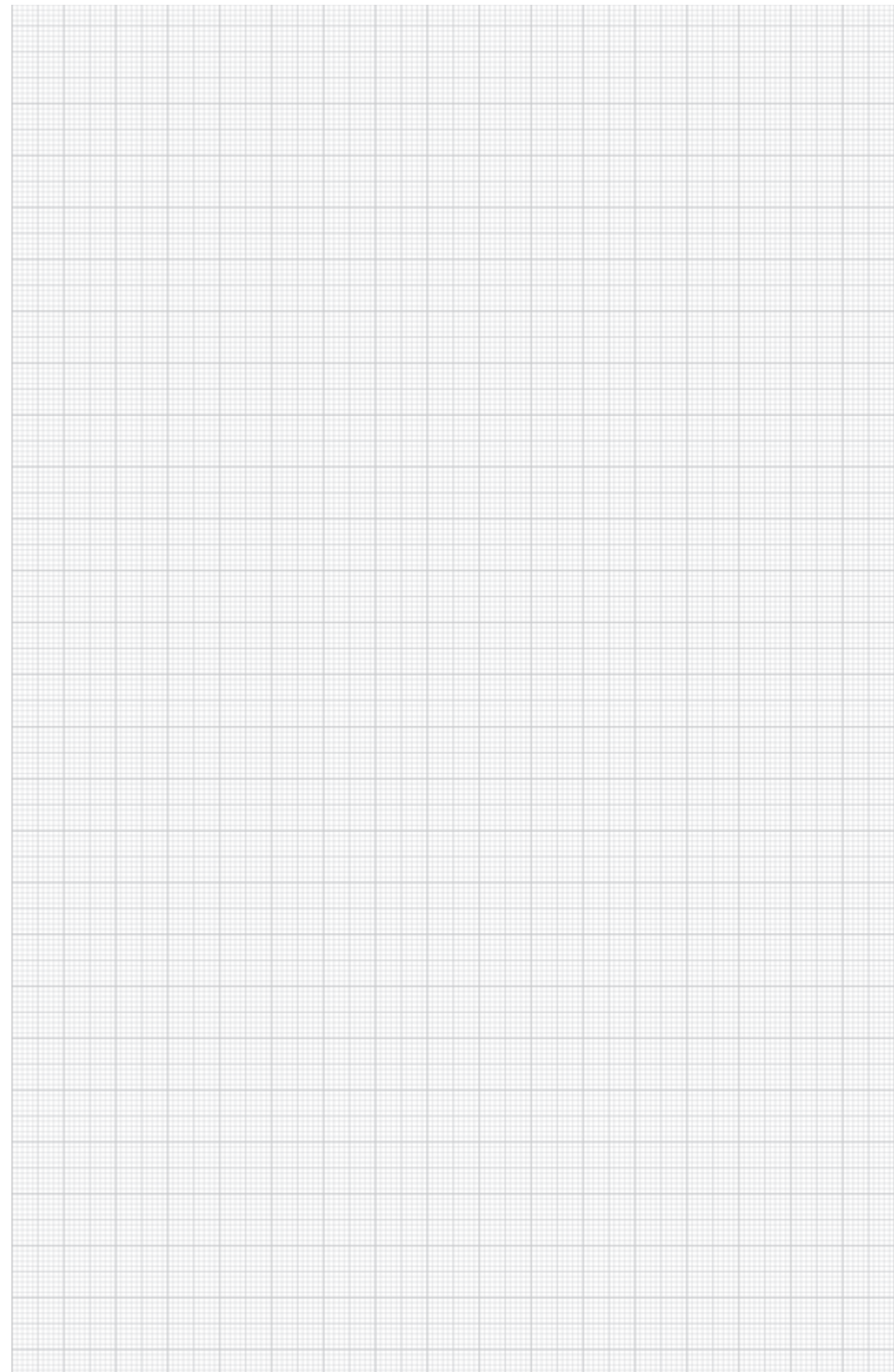



Огнестойкая проходка PYROPLATE® Fibre

### Огнестойкая панель из силиката кальция

Тип	Раз- мер L мм	Раз- мер B мм	Раз- мер D мм	Вес		Арт.-№
				Уп. Шт.	кр/100 шт.	
KSI-P1	500	150	20	1	42,000	7202283
KSI-P2	500	250	30	1	111,000	7202904
KSI-P3	1000	250	30	1	222,000	7202912

Силикат кальция €/шт.

Панель из силиката кальция в качестве опоры, для установки рамки в проходку и для усиления при недостаточной толщине стен.  
Класс строительных материалов EN 13501 - A1 невоспламеняемый.

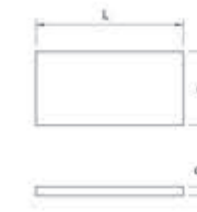

### Огнестойкая панель из минерального волокна

Тип	Длина мм	Ши- рина мм	Высота мм	Вес		Арт.-№
				Уп. Шт.	кр/100 шт.	
PSX-P	1000	600	50	4	625,000	7202295

Минеральные волокна €/шт.

Панель из минерального волокна с абляционным защитным слоем ASX.

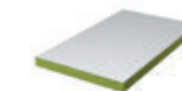

### Минеральная вата

Тип	Размер	Вес		Арт.-№
		Уп. Шт.	кр/100 шт.	
MIW-S	25 Liter	1	250,000	7202306

Минеральные волокна €/шт.

Универсальная огнестойкая минеральная вата, упакована в сжатом состоянии.  
Класс строительных материалов EN 13 501 - A1 невоспламеняемый; точка плавления ≥ 1000 °C.



### Защитное покрытие в картридже

Тип	Объем мл	Вес		Арт.-№
		Уп. Шт.	кр/100 шт.	
ASX-K	310	1	50,000	7202310

Уплотнительный строительный материал €/шт.

Комбинированное, эндотермическое и стойкое к атмосферным воздействиям покрытие для внутренних и наружных работ. Универсальное защитное покрытие для кабельных и кабеленесущих конструкций. Использование в качестве шпатлевки.  
Покрытие рекомендуется хранить вертикально в сухом теплом помещении при температуре от +5°C до +25°C в закрытой оригинальной упаковке, срок хранения до 18 месяцев.



### Защитное покрытие в ведре

Тип	Объем кг	Вес		Арт.-№
		Уп. Шт.	кр/100 шт.	
ASX-E	5	1	500,000	7202312

Уплотнительный строительный материал €/шт.

Комбинированное, эндотермическое и стойкое к атмосферным воздействиям покрытие для внутренних и наружных работ. Универсальное защитное покрытие для кабельных и кабеленесущих конструкций. Используется в качестве шпатлевки. Достаточно для обработки поверхности площадью 4 м².  
Покрытие рекомендуется хранить вертикально в сухом теплом помещении при температуре от +5°C до +25°C в закрытой оригинальной упаковке, срок хранения до 18 месяцев.



### Маркировочная табличка

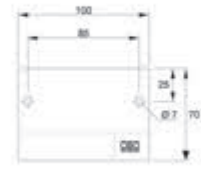

Язык		Вес	
Тип	Уп. Шт.	кг/100 шт.	Арт.-№
KS-S DE   Немецкий	1	2,400	7205425
ПВХ поливинилхлорид			€/шт.

Универсальная маркировочная табличка для самостоятельного нанесения данных об огнестойкой проходке ОБО с помощью водо- и светостойкого фломастера. Для маркировки в соответствии с допусками, в комплекте с 2 крепящими дюбелями.

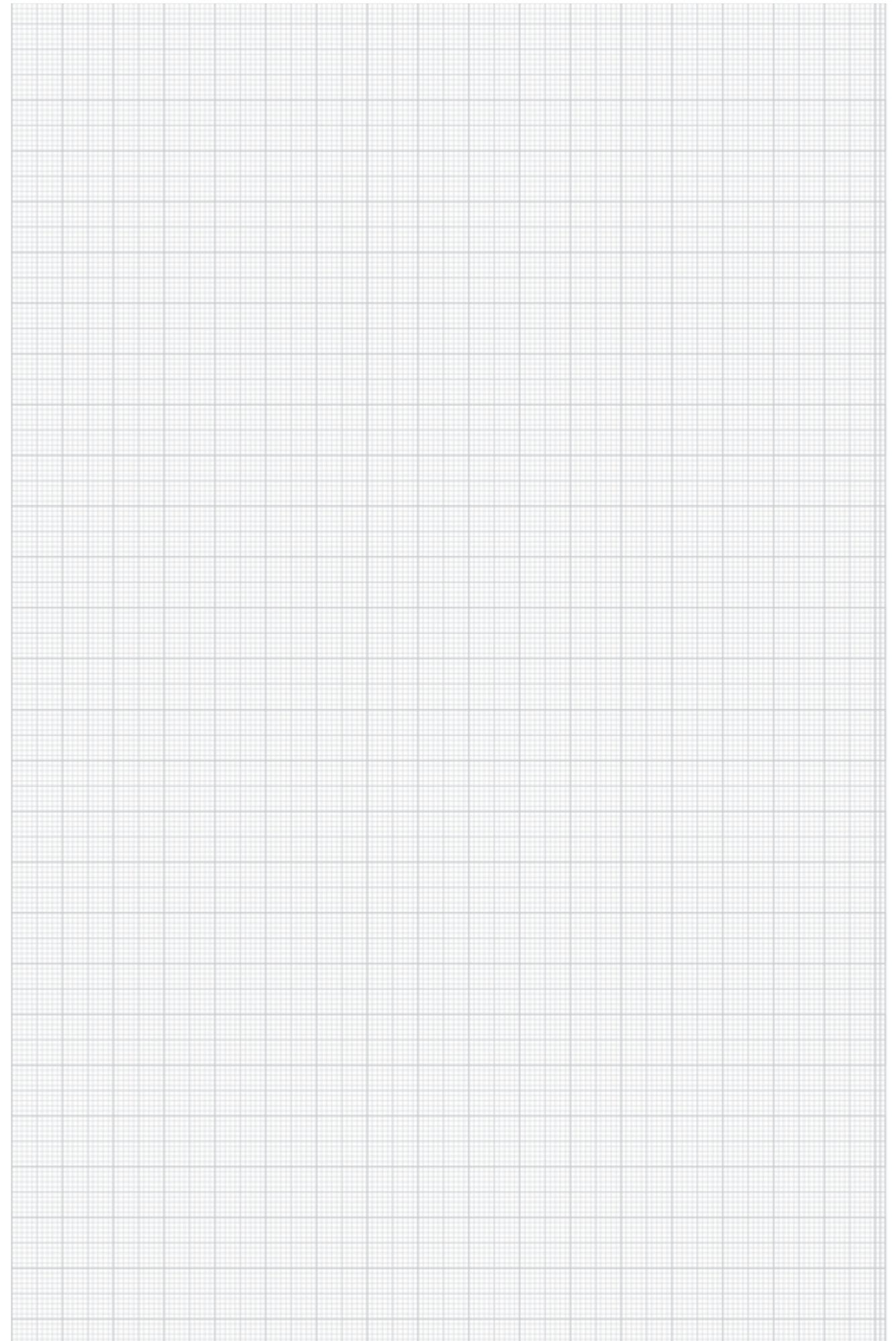



Огнестойкая пена PYROSIT® NG

**Огнестойкая панель из силиката кальция**

Тип	Размер			Вес		Арт.-№
	L	B	D	Уп. Шт.	кг/100 шт.	
KSI-P1	500	150	20	1	42,000	7202283
KSI-P2	500	250	30	1	111,000	7202904
KSI-P3	1000	250	30	1	222,000	7202912

Силикат кальция €/шт.  
 Панель из силиката кальция в качестве опоры, для установки рамки в проходку и для усиления при недостаточной толщине стен.  
 Класс строительных материалов EN 13501 - A1 невоспламеняемый.

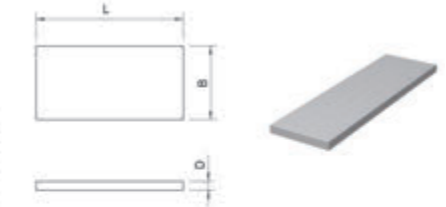

**Огнестойкий пеноблок PYROPLUG® Block**

Тип	Размер мм	Вес		Арт.-№
		Уп. Шт.	кг/100 шт.	
FBA-B200-14	200x144x60	4	44,800	7202505

Эластичный пеноматериал с закрытыми порами €/шт.  
 Огнестойкий пеноблок для монтажа огнестойких кабельных и комбинированных проходок, может применяться с огнестойкой пеной PYROSIT® NG.  
 Необходимо предохранять блоки от попадания воды для гарантии надежного вспенивания в случае пожара.



**Уплотнительная лента**

Тип	Размер мм	Вес		Арт.-№
		Уп. Шт.	кг/100 шт.	
FBA-WI	5000x150x5	2	83,000	7202510

Уплотнительный строительный материал €/шт.  
 Самклеющаяся уплотнительная лента толщиной 5 мм для применения с кабелем большого наружного диаметра и кабеленесущими системами; применяется в системах огнестойких проходок PYROPLUG® и PYROSIT® NG.



**2-компонентная огнестойкая пена**

Тип	Объем мл	Вес		Арт.-№
		Уп. Шт.	кг/100 шт.	
FBS-S	380	1	64,600	7203800

Двухкомпонентная пена PYROSIT® NG в картридже, в комплекте с 2 смесительными трубками.  
 Для кабельных и комбинированных проходок; для нанесения с помощью монтажных пистолетов FBS-PH или FBS-PA.  
 Пену рекомендуется хранить вертикально в сухом теплом помещении при температуре от +5°С до +30°С в закрытой оригинальной упаковке, срок хранения - до 12 месяцев.



**Комплект смесительных трубок**

Тип	Вес		Арт.-№
	Уп. Шт.	кг/100 т.е. упак. ед-ц	
FBS-M	1	10,000	7203803

10 смесительных и 5 удлинительных труб в комплекте для огнестойкой пены PYROSIT® NG. €/т.е.



### Профессиональный монтажный пистолет



Тип	Вес		Арт.-№
	Уп.	кг/100	
FBS-PH	2	120,000	7203806

€/шт.

Высококачественный 2-компонентный картриджный пистолет для нанесения огнестойкой пены PYROSIT® NG. Параллельное движение оттяжки в сторону рукоятки обеспечивает работу без усилий.

### Противопожарный комплект в чемодане



Тип	Вес		Арт.-№
	Уп.	кг/100	
FBS-K	1	420,000	7203809

€/шт.

Комплект PYROSIT® NG в чемодане включает все необходимое для монтажа огнестойкой проходки из пеноматериала. Комплект состоит из: 3 x FBS-S, 1 x FBS-PH, 6 смесительных и 5 удлинительных труб.

### Маркировочная табличка

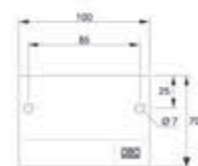

Тип	Язык	Вес		Арт.-№
		Уп.	кг/100	
KS-S DE	Немецкий	1	2,400	7205425

€/шт.

**ПВХ** поливинилхлорид  
 Универсальная маркировочная табличка для самостоятельного нанесения данных об огнестойкой проходке ОБО с помощью водо- и светостойкого фломастера. Для маркировки в соответствии с допусками, в комплекте с 2 крепящими дюбелями.

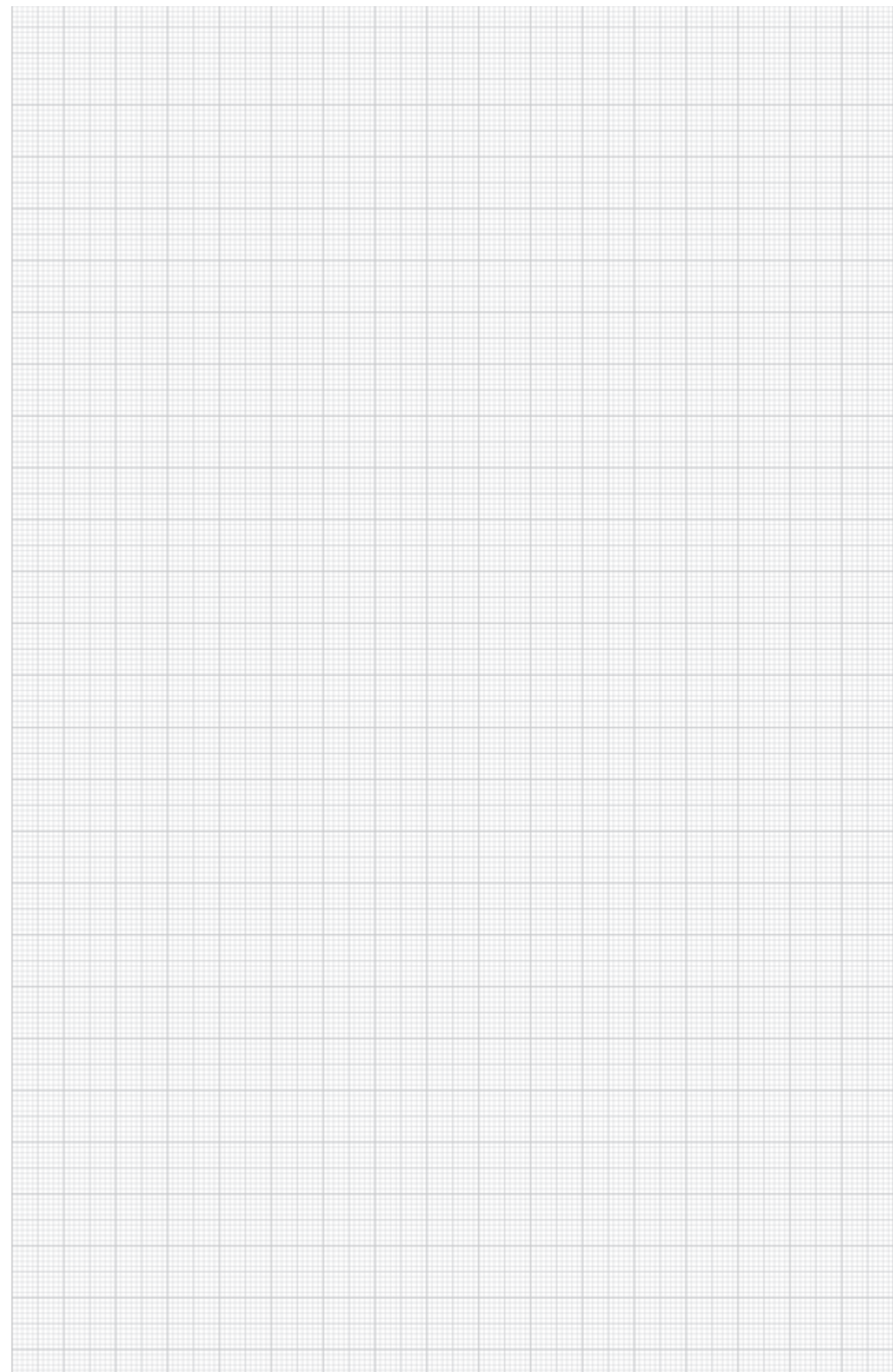



Огнестойкая подушка PYROBAG®

### Огнестойкая панель из силиката кальция

Тип	Раз- мер			Вес	Арт.-№
	L	B	D		
KSI-P1	500	150	20	1   42,000	7202283
KSI-P2	500	250	30	1   111,000	7202904
KSI-P3	1000	250	30	1   222,000	7202912

Силикат кальция €/шт.

Панель из силиката кальция в качестве опоры, для установки рамки в проходку и для усиления при недостаточной толщине стен.  
Класс строительных материалов EN 13501 - A1 невоспламеняемый.

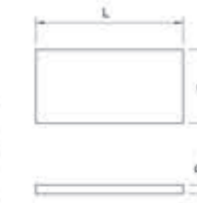

### Огнестойкая подушка

Тип	Размер	Раз- мер		Вес	Арт.-№
		B	D		
KBK-1	350 x 120 x 10	120	10	20   18,000	7202709
KBK-2	350 x 170 x 23	170	23	20   33,000	7202725
KBK-3	350 x 170 x 40	170	40	10   63,000	7202741

Стеклоткань со специальным огнестойким наполнителем €/шт.

Огнестойкая подушка из мелкоячеистой, плотной и механически прочной стеклоткани со специальным наполнителем. Без минеральных волокон, стойкость к атмосферной коррозии и воздействию влаги.  
Неограниченный срок хранения в сухих и теплых помещениях.

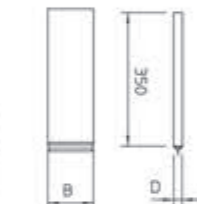

### Маркировочная табличка

Тип	Язык	Вес	Арт.-№
KS-S DE	Немецкий	1   2,400	7205425

ПВХ поливинилхлорид €/шт.  
Универсальная маркировочная табличка для самостоятельного нанесения данных об огнестойкой проходке ОБО с помощью водо- и светостойкого фломастера. Для маркировки в соответствии с допусками, в комплекте с 2 крепящими дюбелями.





Огнестойкие пеноблоки PYROPLUG®

### Огнестойкий пеноблок PYROPLUG® Block

Тип	Размер мм	Вес		Арт.-№
		Уп. Шт.	кг/100 шт.	
<b>FBA-B200-14</b>	200x144x60	4	44,800	<b>7202505</b>

Эластичный пеноматериал с закрытыми порами €/шт.  
 Огнестойкий пеноблок для монтажа огнестойких кабельных и комбинированных проходок, может применяться с огнестойкой пеной PYROSIT® NG. Необходимо предохранять блоки от попадания воды для гарантии надежного вспенивания в случае пожара.



### Вакуумный огнестойкий пеноблок PYROPLUG® Block

Тип	Размер мм	Вес		Арт.-№
		Уп. Шт.	кг/100 шт.	
<b>FBA-BV200-14</b>	200x144x25	1	40,000	<b>7202515</b>

Эластичный пеноматериал с закрытыми порами €/шт.  
 Вакуумный огнестойкий пеноблок для кабельной и комбинированной проходки. После надрезания пленки вакуумный пеноблок расширяется до своего первоначального размера. Возможно применение с пленкой и без нее. Необходимо предохранять блоки от попадания воды для гарантии надежного вспенивания в случае пожара.



### Огнестойкая заглушка PYROPLUG® Peg

Тип	для отверстия Ø мм	Раз- мер D d		Вес		Арт.-№
		мм	мм	Уп. Шт.	кг/100 шт.	
<b>FBA-SN65</b>	55	75	65	4	8,200	<b>7202553</b>
<b>FBA-SN78</b>	68	87	78	4	12,600	<b>7202557</b>
<b>FBA-SN107</b>	97	117	107	4	21,600	<b>7202561</b>
<b>FBA-SN122</b>	112	132	122	4	28,600	<b>7202565</b>
<b>FBA-SN134</b>	124	144	134	4	32,900	<b>7202569</b>
<b>FBA-SN165</b>	155	175	165	2	49,700	<b>7202573</b>
<b>FBA-SN200</b>	190	210	200	2	74,400	<b>7202577</b>
<b>FBA-SN250</b>	240	260	250	2	101,400	<b>7202581</b>

Эластичный пеноматериал с закрытыми порами €/шт.  
 Заглушка для монтажа огнестойкой кабельной проходки. Необходимо предотвращать попадание воды на заглушки FBA для гарантии надежного вспенивания в случае пожара.



### Огнестойкая пена для монтажа пеноблоков PYROPLUG® Block

Тип	Объем мл	Вес		Арт.-№
		Уп. Шт.	кг/100 шт.	
<b>FBS-S</b>	380	1	64,600	<b>7203800</b>

Двухкомпонентная пена PYROSIT® NG в картридже, в комплекте с 2 смесительными трубками. €/шт.  
 Для кабельных и комбинированных проходок; для нанесения с помощью монтажных пистолетов FBS-PH или FBS-PA. Пену рекомендуется хранить вертикально в сухом теплом помещении при температуре от +5°С до +30°С в закрытой оригинальной упаковке, срок хранения - до 12 месяцев.





### Огнестойкая панель из силиката кальция

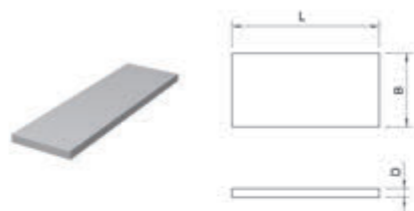

Тип	Размер			Уп. Шт.	Вес		Арт.-№
	Размер L мм	Размер B мм	Размер D мм		кг/100 шт.	шт.	
KSI-P1	500	150	20	1	42,000		7202283
KSI-P2	500	250	30	1	111,000		7202904
KSI-P3	1000	250	30	1	222,000		7202912

Силикат кальция €/шт.

Панель из силиката кальция в качестве опоры, для установки рамки в проходку и для усиления при недостаточной толщине стен.  
Класс строительных материалов EN 13501 - A1 невоспламеняемый.

### Маркировочная табличка

Язык

Тип	Язык	Вес		Арт.-№
		Уп. Шт.	кг/100 шт.	
KS-S-DE	Немецкий	1	2,400	7205425

ПВХ поливинилхлорид €/шт.

Универсальная маркировочная табличка для самостоятельного нанесения данных об огнестойкой проходке ОБО с помощью водо- и светостойкого фломастера. Для маркировки в соответствии с допусками, в комплекте с 2 крепящими дюбелями.



### Огнестойкая шпатлевка PYROPLUG® Screed



Тип	Размер	Уп. Шт.	Вес		Арт.-№
			кг/100 шт.	шт.	
FBA-SP	310ml	1	46,000		7202322

Уплотнительный строительный материал €/шт.

Огнестойкая шпатлевка в картридже.  
Шпатлевка применяется для монтажа мини-проходок или для заделки стыков в огнестойких проходках из пеноблоков PYROPLUG®.  
Огнестойкую шпатлевку рекомендуется хранить в сухом теплом помещении при температуре от +5 °C до +30 °C, срок хранения до 12 месяцев.

### Уплотнительная лента



Тип	Размер мм	Уп. Шт.	Вес		Арт.-№
			кг/100 шт.	шт.	
FBA-WI	5000x150x5	2	83,000		7202510

Уплотнительный строительный материал €/шт.

Самоклеющаяся уплотнительная лента толщиной 5 мм для применения с кабелем большого наружного диаметра и кабеленесущими системами; применяется в системах огнестойких проходок PYROPLUG® и PYROSIT® NG.

### Огнестойкая оболочка PYROPLUG® Shell для просверленного отверстия



Тип	Размер мм	Размер L мм	Уп. Шт.	Вес		Арт.-№
				кг/100 шт.	шт.	
FBA-D100	100x78	100	4	15,500		7202624
FBA-D150	150x78	150	8	19,200		7202628

Эластичный пеноматериал с закрытыми порами €/шт.

Огнестойкая оболочка для монтажа кабельной проходки.  
Оболочка состоит из цельной твердой муфты и двух мягких заглушек диаметром 50 мм. Необходимо предохранять муфту трубы и заглушки от попадания воды для гарантии надежного вспенивания в случае пожара.

### Огнестойкая сборная рамка PYROPLUG® Box



Тип	Размер мм	Уп. Шт.	Вес		Арт.-№
			кг/100 шт.	шт.	
FBA-F	200 x 200 x 100	1	122,000		7202660

Эластичный пеноматериал с закрытыми порами €/шт.

Огнестойкая сборная рамка для монтажа кабельной проходки.  
Сборная рамка состоит из твердой рамки из двух частей и двух мягких внутренних деталей. Необходимо предохранять рамку и внутренние детали от попадания воды для гарантии надежного вспенивания.

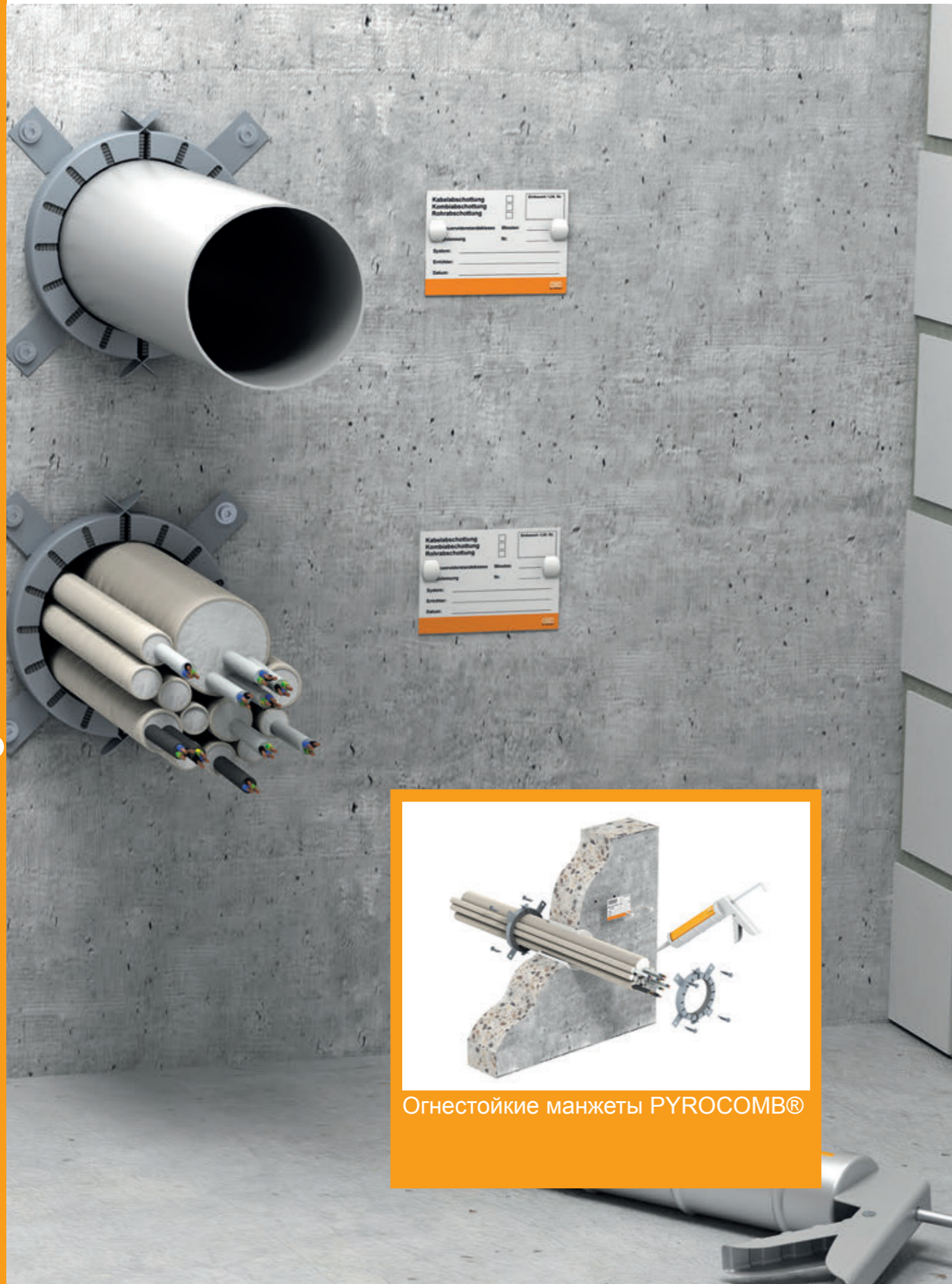

Огнестойкие манжеты PYROCOMB®

Манжета для трубы с 2 крепежными планками

Тип	Ø трубы, мм	Размер h, мм	Размер D, мм	Размер D, мм	Упаковка, шт.	Вес, кг/100 шт.	Арт. №
TCSX-032	32	26	50	36	1	6,500	7202 20 0
TCSX-040	40	26	50	44	1	7,000	7202 20 1
TCSX-050	50	26	68	54	1	8,000	7202 20 3

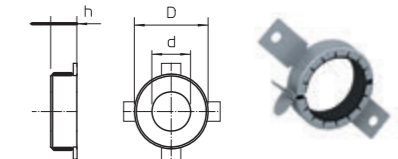

Вспенивающийся строительный материал €/шт.  
 Манжета для горячих труб.  
 В случае пожара огнестойкий материал, расположенный в стальном корпусе манжеты, уплотняется и плотно перекрывает трубу из термопласта.  
 Крепление манжеты осуществляется с помощью дюбелей или стержней с резьбой М6.

Манжета для трубы с 4 крепежными планками

Тип	Ø трубы, мм	Размер h, мм	Размер D, мм	Размер D, мм	Упаковка, шт.	Вес, кг/100 шт.	Арт. №
TCSX-063	63	26	94	67	1	15,500	7202 20 4
TCSX-075	75	26	106	79	1	19,000	7202 20 5
TCSX-090	90	26,6	132	94	1	37,000	7202 20 6
TCSX-110	110	26,6	155	114	1	46,000	7202 20 7
TCSX-125	125	40	172	129	1	70,000	7202 20 8

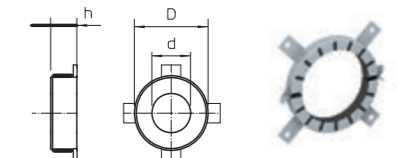

Вспенивающийся строительный материал €/шт.  
 Манжета для горячих труб.  
 В случае пожара огнестойкий материал, расположенный в стальном корпусе манжеты, уплотняется и плотно перекрывает трубу из термопласта.  
 Крепление манжеты осуществляется с помощью дюбелей или стержней с резьбой М6 размером до 75, затем М8.

Манжета для трубы с 6 крепежными планками

Тип	Ø трубы, мм	Размер h, мм	Размер D, мм	Размер D, мм	Упаковка, шт.	Вес, кг/100 шт.	Арт. №
TCSX-140	140	40	200	144	1	106,500	7202 20 9
TCSX-160	160	40	220	164	1	107,000	7202 21 0

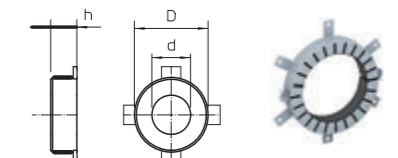

Вспенивающийся строительный материал €/шт.  
 Манжета для горячих труб.  
 В случае пожара огнестойкий материал, расположенный в стальном корпусе манжеты, уплотняется и плотно перекрывает трубу из термопласта.  
 Крепление манжеты осуществляется с помощью дюбелей или стержней с резьбой М8.

Манжета для трубы с 8 крепежными планками

Тип	Ø трубы, мм	Размер h, мм	Размер D, мм	Размер D, мм	Упаковка, шт.	Вес, кг/100 шт.	Арт. №
TCSX-180	180	40	264	184	1	175,500	7202 21 2
TCSX-200	200	40	284	204	1	242,000	7202 21 4

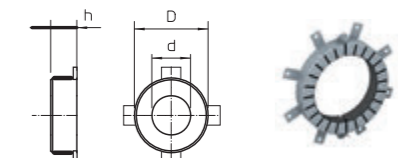

Вспенивающийся строительный материал €/шт.  
 Манжета для горячих труб.  
 В случае пожара огнестойкий материал, расположенный в стальном корпусе манжеты, уплотняется и плотно перекрывает трубу из термопласта.  
 Крепление манжеты осуществляется с помощью дюбелей или стержней с резьбой М8.

Манжета для трубы с 10 крепежными планками

Тип	Ø трубы, мм	Размер h, мм	Размер D, мм	Размер D, мм	Упаковка, шт.	Вес, кг/100 шт.	Арт. №
TCSX-225	225	51,5	328	239	1	306,00	7202 21 3
TCSX-250	250	51,5	353	264	1	346,000	7202 21 5

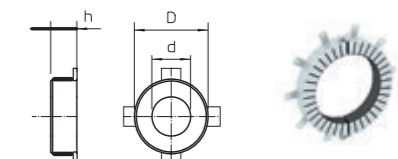

Вспенивающийся строительный материал €/шт.  
 конвейерное оцинкование  
 Манжета для горячих труб.  
 В случае пожара огнестойкий материал, расположенный в стальном корпусе манжеты, уплотняется и плотно перекрывает трубу из термопласта.  
 Крепление манжеты осуществляется с помощью дюбелей или стержней с резьбой М8.

### Манжета для трубы с 10 крепежными планками

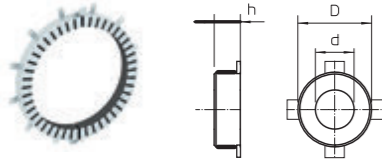

Тип	Ø трубы, мм	Размер h, мм	Размер D, мм	Размер D, мм	Упаковка, шт.	Вес, кг/100 шт.	Арт. №
T C X 280	280	51,5	378	289	1	398,000	7202 216
T C X 300	300	51,5	403	314	1	405,000	7202 217
T C X 315	315	51,5	417	328	1	425,000	7202 218
T C X 355	355	51,5	459	370	1	460,000	7202 219
T C X 400	400	51,5	504	415	1	520,000	7202 220

Вспенивающийся строительный материал €/шт.  
 конвейерное оцинкование

Манжета для горячих труб.

В случае пожара огнестойкий материал, расположенный в стальном корпусе манжеты, уплотняется и плотно перекрывает трубу из термопласта.

Крепление манжеты осуществляется с помощью дюбелей или стержней с резьбой M8.

### Огнестойкая шпатлевка в картридже



Тип	Объем, мл	Упаковка, шт.	Вес, кг/100 шт.	Арт. №
DSX-K	300	1	50,000	7202 300

Вспенивающийся строительный материал €/шт.

Огнестойкая шпатлевка на дисперсионной основе для применения внутри помещений, для заполнения остаточных стыков и отверстий. Допускается применения для герметизации просверленных отверстий при прокладке одиночного кабеля.

Материал нормально воспламеняющийся (класс B2 согласно DIN 4102). Шпатлевку рекомендуется хранить в вертикальном положении в сухом теплом помещении при температуре от +5 °C до +25 °C в закрытой оригинальной упаковке. Срок хранения - до 18 месяцев.

### Минеральная вата



Тип	Объем	Упаковка, шт.	Вес, кг/100 шт.	Арт. №
MIW-S	25 литров	1	250,000	7202 306

Минеральные волокна €/шт.

Универсальный огнестойкий материал для различных случаев применения, упакован в сжатом состоянии.

Класс материала согласно EN 13 501 - A1 невоспламеняемый; точка плавления ≥ 1000 °C.

### Стержень с резьбой

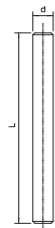

Тип	Размер D, мм	Размер L, мм	Упаковка, шт.	Вес, кг/100 шт.	Арт. №
2078 M6 1M G	M6	6	10	18,300	3141 047
2078 M8 1M G	M8	8	10	30,000	3141 128

сталь €/100 шт.

гальваническое оцинкование

Стержень с резьбой согласно DIN 976.

### Шестигранная гайка

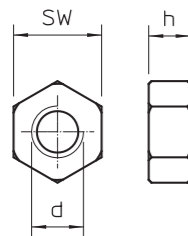
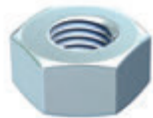

Тип	Размер Резьба	Размер под ключ, мм	Размер h, мм	Размер d, мм	Упаковка, шт.	Вес, кг/100 шт.	Арт. №
DIN 934 M6 G	M6	10	5,2	6	100	0,225	3400 069
DIN 934 M8 G	M8	13	6,8	8	100	0,474	3400 085

сталь €/100 шт.

гальваническое оцинкование

Шестигранная гайка согласно DIN 934 с метрической резьбой. Класс прочности 8.8.

### Шайба

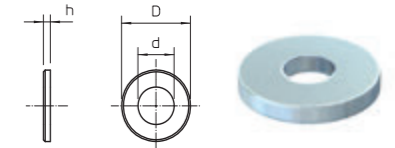

Тип	Резьба	Размер d, мм	Размер D, мм	Размер h, мм	Упаковка, шт.	Вес, кг/100 шт.	Арт. №
967 M6 G	M6	10	5,2	6	100	0,225	3400 069
967 M8 G	M8	13	6,8	8	100	0,474	3400 085

сталь €/шт.

гальваническое оцинкование

Шайба с большим наружным диаметром для универсального применения.

### Винтовой анкер

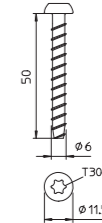

Тип	Размер, мм	Длина дюбеля, мм	Ø отверстия, мм	Ø головки, мм	Болт	Упаковка, шт.	Вес, кг/100 шт.	Арт. №
MMS6X50	6x50	50	5	11,5		100	0,960	3498 107

сталь €/100 шт.

гальваническое оцинкование

Огнестойкий винтовой анкер с плоскоконической головкой для прямого монтажа без дюбеля. T30, отверстие 5 мм. Прошел испытание на огнестойкость согласно DIN 4102 при применении в бетоне и кирпичной кладке.

### Винтовой анкер

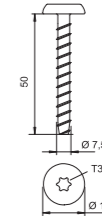

Тип	Размер, мм	Длина дюбеля, мм	Ø отверстия, мм	Ø головки, мм	Болт	Упаковка, шт.	Вес, кг/100 шт.	Арт. №
M M S 6S7,5x50	6x50	50	5	11,5		100	0,960	3498 260

сталь €/100 шт.

гальваническое оцинкование

Огнестойкий винтовой анкер с большой плоскоконической головкой для прямого монтажа без дюбеля. T30, отверстие 6 мм. Прошел испытание на огнестойкость согласно DIN 4102 при применении в бетоне и кирпичной кладке.

### Металлический распорный дюбель

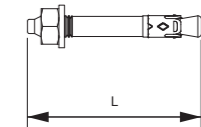

Тип	Резьба	Ø отверстия, мм	Глубина отверстия, мм	Диапазон зажима, мм	Длина L, мм	Упаковка, шт.	Вес, кг/100 шт.	Арт. №
N 6-5-10/49	M6	6	40	5-10	49	100	1,160	3498 396

сталь €/100 шт.

гальваническое оцинкование

Металлический распорный дюбель типа N для универсального крепления несущих систем в сжатом и растянутом бетоне. Обладает преимуществами анкерного болта и характеризуется простотой монтажа.

Для установки достаточно просверленного отверстия. Дополнительного момента затяжки не требуется. При воздействии нагрузки распорный дюбель расправляется в отверстии и обеспечивает надежное крепление.

### Металлический распорный дюбель

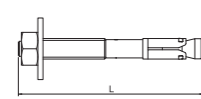

Тип	Резьба	Размер L, мм	Упаковка, шт.	Вес, кг/100 шт.	Арт. №
BZ-U 8-10-21/75	M8	75	50	3,460	3498 320

сталь €/100 шт.

гальваническое оцинкование

Металлический распорный дюбель для анкерного крепления средних и высоких нагрузок в сжатом и растянутом бетоне. Обеспечивает надежное крепление допустимых нагрузок даже при небольшом расстоянии от края и между осями.

**Kabelabschottung  
Kombiabschottung  
Rohrabschottung**

Verwehrendsklasse:  Minuten:

Einbaut / L.M. Nr.:

System: \_\_\_\_\_

Erreichter: \_\_\_\_\_

Datum: \_\_\_\_\_

**OBO**



Огнестойкие проходки PYROCOMB® Intube

### Огнестойкая проходка PYROCOMB® Intube

Тип	Диаметр			Вес Уп. кг/100 Шт. шт.	Арт.-№
	мм	мм	Ø мм		
CTS-150	116	150	125	1   35,200	7204300
CTS-300	116	300	125	1   70,000	7204304

PВХ поливинилхлорид €/шт.

Проходка с огнестойким покрытием, нанесенным с внутренней стороны, с фиксатором. Внутреннее пространство полностью выкладывается кабелем и электромонтажными трубами. Европейский технический допуск ETA-13/0904. Класс огнестойкости до EI120. Проходка закрывается с помощью 2 заглушек. Поверхность герметизируется с помощью защитного покрытия ASX.

В некоторых случаях рекомендуется применение с металлической монтажной лентой для надежного крепления проходки в легкой разделительной перегородке. Детали указаны в руководстве по монтажу/допуску.

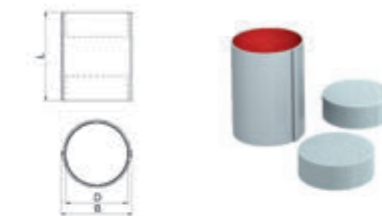

### Огнестойкий сухой раствор в ведре

Тип	Объем кг	Вес		Арт.-№
		Уп. кг/100 Шт. шт.	Шт. шт.	
MSX-E1	10	1   1,000,000	7206058	

Специальный раствор €/шт.

Огнестойкий раствор для комбинированных кабельных проходок в монолитных стенах и перекрытиях. Для нанесения с помощью помпы и пресса или вручную. Из 10 кг сухого строительного раствора при добавлении примерно 3 литров воды получается около 10 литров массы пригодной для работы.

Сухой строительный раствор рекомендуется хранить в сухих, прохладных, но незамерзающих помещениях в закрытой оригинальной упаковке, срок хранения до 12 месяцев.



### Огнестойкий сухой раствор в бумажном мешке

Тип	Объем кг	Вес		Арт.-№
		Уп. кг/100 Шт. шт.	Шт. шт.	
MSX-S1	20	1   2,000,000	7206104	

Специальный раствор €/шт.

Огнестойкий раствор для комбинированных кабельных проходок в монолитных стенах и перекрытиях. Для нанесения с помощью помпы и пресса или вручную. Из 20 кг сухого строительного раствора при добавлении примерно 6 литров воды получается около 20 литров массы пригодной для работы.

Сухой строительный раствор рекомендуется хранить в сухих, прохладных, но незамерзающих помещениях в закрытой оригинальной упаковке, срок хранения до 12 месяцев.



### Защитное покрытие в картридже

Тип	Объем мл	Вес		Арт.-№
		Уп. кг/100 Шт. шт.	Шт. шт.	
ASX-K	310	1   50,000	7202310	

Уплотнительный строительный материал €/шт.

Комбинированное, эндотермическое и стойкое к атмосферным воздействиям покрытие для внутренних и наружных работ. Универсальное защитное покрытие для кабельных и кабеленесущих конструкций. Использование в качестве шпатлевки.

Класс строительных материалов DIN 4102 - B2 средне воспламеняющийся. Покрытие рекомендуется хранить вертикально в сухом теплом помещении при температуре от +5°C до +25°C в закрытой оригинальной упаковке, срок хранения до 18 месяцев.



### Защитное покрытие в ведре



Тип	Объем	Вес		Арт.-№
	кг	Уп.	кг/100	
		Шт.	шт.	
<b>ASX-E</b>	5	1	500,000	<b>7202312</b>

Уплотнительный строительный материал €/шт.  
 Комбинированное, эндотермическое и стойкое к атмосферным воздействиям покрытие для внутренних и наружных работ. Универсальное защитное покрытие для кабельных и кабеленесущих конструкций. Используется в качестве шпатлевки. Достаточно для обработки поверхности площадью 4 м².  
 Класс строительных материалов DIN 4102 — B2 нормально воспламеняющийся.  
 Покрытие рекомендуется хранить вертикально в сухом теплом помещении при температуре от +5 °C до +25 °C в закрытой оригинальной упаковке, срок хранения до 18 месяцев.

### Огнестойкая шпатлевка в картридже



Тип	Объем	Вес		Арт.-№
	мл	Уп.	кг/100	
		Шт.	шт.	
<b>DSX-K</b>	300	1	50,000	<b>7202300</b>

Уплотнительный строительный материал €/шт.  
 Огнестойкая шпатлевка на дисперсионной основе для работ внутри помещений, для заполнения остаточных стыков и для заделки отверстий. Разрешенный строительный материал для заделки просверленных отверстий при вводе отдельных кабелей.  
 Класс строительных материалов DIN 4102 — B2 нормально воспламеняющийся.  
 Шпатлевку рекомендуется хранить вертикально в сухом теплом помещении при температуре от +5 °C до +25 °C в закрытой оригинальной упаковке, срок хранения до 18 месяцев.

### Минеральная вата



Тип	Размер	Вес		Арт.-№
		Уп.	кг/100	
		Шт.	шт.	
<b>MIW-S</b>	25 литров	1	250,000	<b>7202306</b>

Минеральные волокна €/шт.  
 Универсальная огнестойкая минеральная вата, упакована в сжатом состоянии.  
 Класс строительных материалов EN 13 501 - A1 невоспламеняемый; точка плавления ≥ 1000 °C.

### Маркировочная табличка

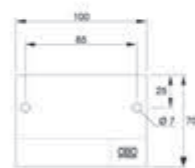

Тип	Язык	Вес		Арт.-№
		Уп.	кг/100	
		Шт.	шт.	
<b>KS-S DE</b>	Немецкий	1	2,400	<b>7205425</b>

ПВХ поливинилхлорид €/шт.  
 Универсальная маркировочная табличка для самостоятельного нанесения данных об огнестойкой проходке ОБО с помощью водо- и светостойкого фломастера. Для маркировки в соответствии с допусками, в комплекте с 2 крепящими дюбелями.

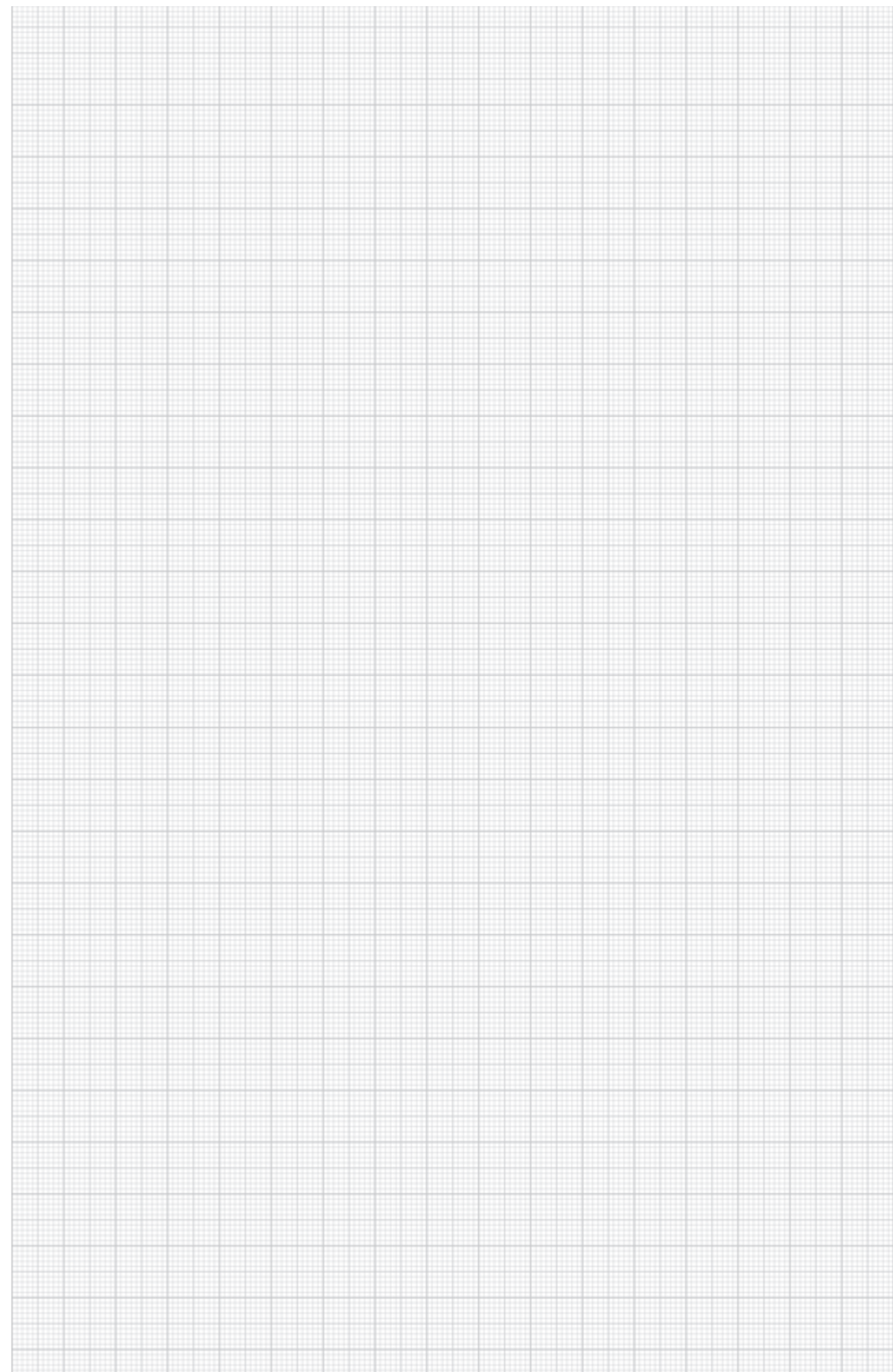



Огнестойкий бандаж, мини-проходки и решения для прокладки одиночного кабеля

### Огнестойкая шпатлевка в картридже

Тип	Объем	Вес		Арт.-№
	мл	Уп.	кг/100	
	шт.	шт.	шт.	
<b>DSX-K</b>	300	1	50,000	7202300

Уплотнительный строительный материал €/шт.  
 Огнестойкая шпатлевка на дисперсионной основе для работ внутри помещений, для заполнения остаточных стыков и для заделки отверстий. Разрешенный строительный материал для заделки просверленных отверстий при вводе отдельных кабелей.  
 Класс строительных материалов DIN 4102 — B2 нормально воспламеняющийся.  
 Шпатлевку рекомендуется хранить вертикально в сухом теплом помещении при температуре от +5 °C до +25 °C в закрытой оригинальной упаковке, срок хранения до 18 месяцев.



### Огнестойкое покрытие в ведре

Тип	Объем	Вес		Арт.-№
	кг	Уп.	кг/100	
	шт.	шт.	шт.	
<b>DSX-E</b>	5	1	500,000	7202302

Уплотнительный строительный материал €/шт.  
 Огнестойкая шпатлевка на дисперсионной основе для работ внутри помещений, для заполнения остаточных стыков и для заделки отверстий. Разрешенный строительный материал для заделки просверленных отверстий при вводе отдельных кабелей.  
 Класс строительных материалов DIN 4102 — B2 нормально воспламеняющийся.  
 Шпатлевку рекомендуется хранить вертикально в сухом теплом помещении при температуре от +5 °C до +25 °C в закрытой оригинальной упаковке, срок хранения до 18 месяцев.



### Минеральная вата

Тип	Размер	Вес		Арт.-№
		Уп.	кг/100	
		шт.	шт.	
<b>MIW-S</b>	25 литров	1	250,000	7202306

Минеральные волокна €/шт.  
 Универсальная огнестойкая минеральная вата, упакована в сжатом состоянии.  
 Класс строительных материалов EN 13 501 - A1 невоспламеняемый; точка плавления ≥ 1000 °C.



### Маркировочная табличка

Тип	Язык	Вес		Арт.-№
		Уп.	кг/100	
		шт.	шт.	
<b>KS-S DE</b>	Немецкий	1	2,400	7205425

пвх поливинилхлорид €/шт.  
 Универсальная маркировочная табличка для самостоятельного нанесения данных об огнестойкой проходке ОБО с помощью водо- и светостойкого фломастера. Для маркировки в соответствии с допусками, в комплекте с 2 крепящими дюбелями.





Огнестойкие кабельные короба

**Металлический огнестойкий кабельный короб, класс огнестойкости от I30 до I120**

Тип	Ширина			Уп. м	Вес кг/100 м	Арт.-№
	Высота мм	мм	Длина мм			
<b>BSKM 0711</b>	70	110	2000	2	387,000	<b>7216300</b>

**St** Сталь €/м

**FS** оцинкован конвейерным методом

Стальной кабельный короб с огнестойким покрытием, нанесенным с внутренней стороны. При пожаре внутреннее покрытие предотвращает распространение огня по кабельному коробу и, таким образом, обеспечивает защиту путей эвакуации от последствий горения кабеля. Кабельный короб и крышка плотно соединяются друг с другом с помощью самоконтрактирующих, запатентованных защелкивающих скоб. Таким образом выполняется также уравнивание потенциалов.

Классы огнестойкости от I30 до I120 согласно DIN 4102, часть 11.

Монтаж: непосредственно на стене или под потолком, под системным полом на несущем перекрытии или на подвесных конструкциях с помощью соединительных элементов (расстояние между опорами максимум 1 м).

Кабельный короб поставляется в комплекте из основания и крышки.

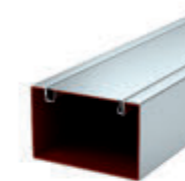
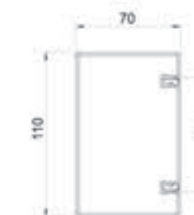

**Соединитель**

Тип	Уп. шт.	Вес кг/100 шт.	Арт.-№
<b>BSKM-VD 0711</b>	1	37,800	<b>7216310</b>

**St** Сталь €/шт.

**FS** оцинкован конвейерным методом

Соединитель с интегрированным уплотнителем для огнестойкого кабельного короба BSKM 0711, применяется для соединения и герметизации стыков кабельного короба. Применяется при минимальном расстоянии 30 мм между боковой стенкой короба и потолком или стеной. В комбинации с кронштейном применяется уплотнитель.



**Соединитель для углового монтажа**

Тип	Уп. шт.	Вес кг/100 шт.	Арт.-№
<b>BSKM-VE 0711</b>	5	25,500	<b>7216312</b>

**St** Сталь €/шт.

**FS** оцинкован конвейерным методом

Соединитель с интегрированным уплотнителем для огнестойкого кабельного короба BSKM 0711, для герметичного закрытия стыков кабельного короба при угловом монтаже без промежуток между коробом и потолком или стеной.

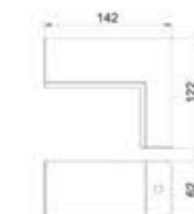

**Опора**

Тип	Уп. шт.	Вес кг/100 шт.	Арт.-№
<b>BSKM-AD 0711</b>	1	43,500	<b>7216315</b>

**St** Сталь €/шт.

**FS** оцинкован конвейерным методом

Опора для подвешивания кабельного короба BSKM 0711, применяется в качестве точки подвешивания для крепления двух стержней с резьбой M10 и в качестве контропоры для уплотнения стыков, в комплекте с гайками.



### Крышка внешнего угла

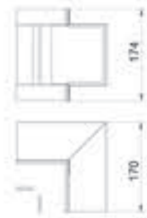
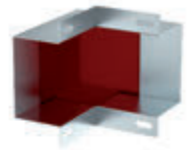

Тип	Вес	Уп.	кр/100	Шт.	шт.	Арт.-№
<b>BSKM-AE 0711</b>	1	128,500	7216320			
<b>Sl</b> Сталь						€/шт.
<b>FS</b> оцинкован конвейерным методом						

Крышка внешнего угла для огнестойкого кабельного короба BSKM 0711, применяется при прямом настенном и потолочном монтаже. В комплекте с уплотнительной лентой для закрытия стыков, в комбинации с пластиной применяется с уплотнителем.

### Опора для внешнего угла

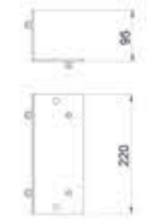

Тип	Вес	Уп.	кр/100	Шт.	шт.	Арт.-№
<b>BSKM-GA 0711</b>	1	99,600	7216325			
<b>Sl</b> Сталь						€/шт.
<b>FS</b> оцинкован конвейерным методом						

Опора/адаптерная пластина для подвешивания крышки внешнего угла BSKM-AE 0711, для крепления с помощью стержней с резьбой M10, в комплекте с гайками.

### Крышка плоского угла



Тип	Вес	Уп.	кр/100	Шт.	шт.	Арт.-№
<b>BSKM-FW 0711</b>	1	116,300	7216330			
<b>Sl</b> Сталь						€/шт.
<b>FS</b> оцинкован конвейерным методом						

Крышка плоского угла для огнестойкого кабельного короба BSKM 0711, применяется при прямом настенном и потолочном монтаже. В комплекте с уплотнительной лентой для закрытия швов, в комбинации с пластиной применяется с уплотнителем, в комплекте с болтами для уравнивания потенциалов.

### Опора для плоского угла

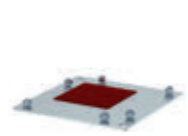

Тип	Вес	Уп.	кр/100	Шт.	шт.	Арт.-№
<b>BSKM-GF 0711</b>	1	122,400	7216335			
<b>Sl</b> Сталь						€/шт.
<b>FS</b> оцинкован конвейерным методом						

Опора/адаптерная пластина для подвешивания крышки плоского угла BSKM-FW 0711, для крепления с помощью стержней с резьбой M10, в комплекте с гайками.

### Крышка внутреннего угла



Тип	Вес	Уп.	кр/100	Шт.	шт.	Арт.-№
<b>BSKM-IE 0711</b>	1	94,000	7216340			
<b>Sl</b> Сталь						€/шт.
<b>FS</b> оцинкован конвейерным методом						

Крышка внутреннего угла для огнестойкого кабельного короба BSKM 0711, применяется при прямом настенном и потолочном монтаже. В комплекте с уплотнительной лентой для закрытия швов, в комбинации с пластиной применяется с уплотнителем, в комплекте с болтами для уравнивания потенциалов.

### Опора для внутреннего угла

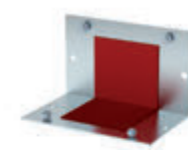

Тип	Вес	Уп.	кр/100	Шт.	шт.	Арт.-№
<b>BSKM-GI 0711</b>	1	145,800	7216345			
<b>Sl</b> Сталь						€/шт.
<b>FS</b> оцинкован конвейерным методом						

Опора/адаптерная пластина для подвешивания крышки внутреннего угла BSKM-IE 0711, с возможностью крепления с помощью стержней с резьбой M10, в комплекте с гайками.

### Вертикальная угловая секция 45° восходящая

Тип	Вес	Уп.	кр/100	Шт.	шт.	Арт.-№
<b>BSKM-ES 0711</b>	1	180,900	7216350			
<b>Sl</b> Сталь						€/шт.
<b>FS</b> оцинкован конвейерным методом						

Тип	Вес	Уп.	кр/100	Шт.	шт.	Арт.-№
<b>BSKM-ES 0711</b>	1	180,900	7216350			
<b>Sl</b> Сталь						€/шт.
<b>FS</b> оцинкован конвейерным методом						



Вертикальная угловая секция восходящая, для монтажа вертикальных ответвлений при подвесном монтаже огнестойкого кабельного канала BSKM 0711, для крепления стержней с резьбой M10, в комплекте с уплотнителями и гайками, а также болтами для уравнивания потенциалов.

### Вертикальная угловая секция 45° нисходящая

Тип	Вес	Уп.	кр/100	Шт.	шт.	Арт.-№
<b>BSKM-EF 0711</b>	1	139,400	7216355			
<b>Sl</b> Сталь						€/шт.
<b>FS</b> оцинкован конвейерным методом						

Тип	Вес	Уп.	кр/100	Шт.	шт.	Арт.-№
<b>BSKM-EF 0711</b>	1	139,400	7216355			
<b>Sl</b> Сталь						€/шт.
<b>FS</b> оцинкован конвейерным методом						



Вертикальная угловая секция нисходящая, для монтажа вертикальных ответвлений при подвесном монтаже огнестойкого кабельного канала BSKM 0711, для крепления на стержнях с резьбой M10, в комплекте с уплотнителями и гайками, а также болтами для уравнивания потенциалов.

### Торцевая заглушка

Тип	Вес	Уп.	кр/100	Шт.	шт.	Арт.-№
<b>BSKM-VK 0711</b>	1	51,300	7216360			
<b>Sl</b> Сталь						€/шт.
<b>FS</b> оцинкован конвейерным методом						

Тип	Вес	Уп.	кр/100	Шт.	шт.	Арт.-№
<b>BSKM-VK 0711</b>	1	51,300	7216360			
<b>Sl</b> Сталь						€/шт.
<b>FS</b> оцинкован конвейерным методом						

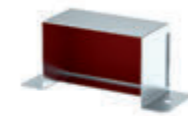

Для герметичного закрытия огнестойкого кабельного короба BSKM 0711 при прямом настенном и потолочном монтаже, в сочетании с опорой BSKM-AD 0711, а также при подвесном монтаже. В комплекте с уплотнительной лентой для закрытия швов, уплотнителем для монтажа в комбинации с опорой, а также с болтами для уравнивания потенциалов.

### Крышка T-образного соединения

Тип	Вес	Уп.	кр/100	Шт.	шт.	Арт.-№
<b>BSKM-TA 0711</b>	1	110,000	7216362			
<b>Sl</b> Сталь						€/шт.
<b>FS</b> оцинкован конвейерным методом						

Тип	Вес	Уп.	кр/100	Шт.	шт.	Арт.-№
<b>BSKM-TA 0711</b>	1	110,000	7216362			
<b>Sl</b> Сталь						€/шт.
<b>FS</b> оцинкован конвейерным методом						



Крышка для закрытия T-образного соединения трех огнестойких кабельных каналов BSKM 0711. В комплекте с уплотнительной лентой для закрытия швов, уплотнителем для монтажа в комбинации с опорой, а также болтами для уравнивания потенциалов.



### Опора для Т-образного соединения

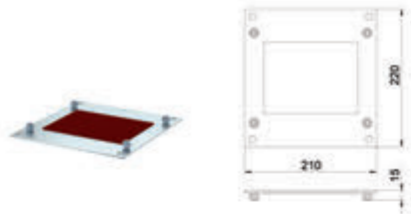

Тип	Вес		Арт.-№
	Уп. Шт.	кг/100 шт.	
<b>BSKM-GT 0711</b>	1	114,900	7216364
<b>St</b> Сталь	€/шт.		
<b>FS</b> оцинкован конвейерным методом			

Опора/адаптерная пластина для подвешного монтажа крышки Т-образного соединения BSKM-TA 0711, для крепления с помощью стержней с резьбой M10, в комплекте с гайками.

### Кабельная скоба для настенного монтажа

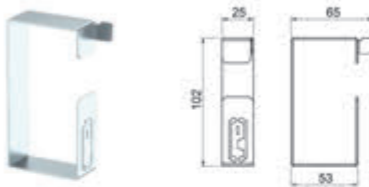

Тип	Вес		Арт.-№
	Уп. Шт.	кг/100 шт.	
<b>BSKM-BW 0711</b>	10	7,400	7216370
<b>St</b> Сталь	€/шт.		
<b>FS</b> оцинкован конвейерным методом			

Скоба, предотвращающая выпадение кабеля при настенном монтаже огнестойкого кабельного короба BSKM 0711.

### Кабельная скоба для потолочного монтажа



Тип	Вес		Арт.-№
	Уп. Шт.	кг/100 шт.	
<b>BSKM-BD 0711</b>	10	9,200	7216372
<b>St</b> Сталь	€/шт.		
<b>FS</b> оцинкован конвейерным методом			

Скоба, предотвращающая выпадение кабеля при потолочном монтаже огнестойкого кабельного короба BSKM 0711.

### Соединитель для настенного монтажа, класс огнестойкости I120



Тип	Вес		Арт.-№
	Уп. Шт.	кг/100 шт.	
<b>BSKM-WA 0711</b>	1	252,000	7216380
<b>St</b> Сталь	€/шт.		
<b>FS</b> оцинкован конвейерным методом			

Соединитель для дополнительной изоляции в области перехода через стену при прямом настенном и потолочном монтаже огнестойкого кабельного короба BSKM 0711. В комплекте с перемычкой и уплотнительной лентой для закрытия швов, уплотнителем для монтажа в комбинации с пластиной, а также болтами для уравнивания потенциалов.

Класс огнестойкости I120 только по запросу!

### Опора для соединителя для настенного монтажа, класс огнестойкости I120

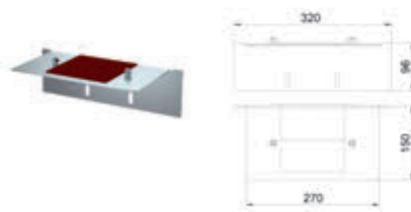

Тип	Вес		Арт.-№
	Уп. Шт.	кг/100 шт.	
<b>BSKM-GW 0711</b>	1	169,300	7216385
<b>St</b> Сталь	€/шт.		
<b>FS</b> оцинкован конвейерным методом			

Опора/адаптерная пластина для подвешного монтажа соединителя для настенного монтажа BSKM-WA 0711, для крепления с помощью стержней с резьбой M10, в комплекте с гайками.

### Металлический огнестойкий кабельный короб, класс огнестойкости от I30 до I120

Тип	Высота мм	Ширина мм	Длина мм	Вес		Арт.-№
				Уп. м	кг/100 м	
<b>BSKM 1025</b>	100	250	2000	2	710,600	7216400
<b>St</b> Сталь	€/м					
<b>FS</b> оцинкован конвейерным методом						

Стальной кабельный короб с огнестойким покрытием, нанесенным с внутренней стороны. При пожаре внутреннее покрытие предотвращает распространение огня по кабельному коробу и, таким образом, обеспечивает защиту путей эвакуации от последствий горения кабеля. Кабельный короб и крышка плотно соединяются друг с другом с помощью самоконтрактирующих, запатентованных защелкивающих скоб. Таким образом выполняется также уравнивание потенциалов. Классы огнестойкости от I30 до I120 согласно DIN 4102, часть 11.

Монтаж: непосредственно на стене или под потолком, под системным полом на несущем перекрытии или на подвесных конструкциях с помощью соединительных элементов (максимальное расстояние между опорами - 1 м).

Кабельный короб поставляется в комплекте из основания и крышки.

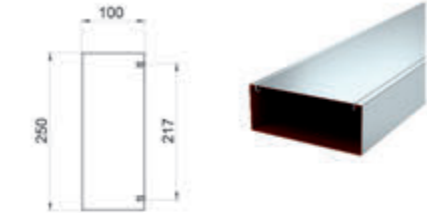

### Редукционная торцевая заглушка

Тип	Вес		Арт.-№
	Уп. Шт.	кг/100 шт.	
<b>BSKM-RE 1025</b>	1	73,200	7216404
<b>St</b> Сталь	€/шт.		
<b>FS</b> оцинкован конвейерным методом			

Торцевая заглушка для симметричного закрытия боковой стороны огнестойкого кабельного короба при переходе от размера BSKM 1025 к BSKM 0711. В комплекте с уплотнительной лентой для закрытия швов, уплотнителем для монтажа в комбинации с опорой, а также болтами для уравнивания потенциалов.



### Опора для редукционной торцевой заглушки

Тип	Вес		Арт.-№
	Уп. Шт.	кг/100 шт.	
<b>BSKM-RG 1025</b>	1	73,200	7216406
<b>St</b> Сталь	€/шт.		
<b>FS</b> оцинкован конвейерным методом			

Опора/адаптерная пластина для подвешного монтажа редукционной торцевой заглушки BSKM-RE 1025, для крепления с помощью стержней с резьбой M10, в комплекте с гайками.



### Соединитель

Тип	Вес		Арт.-№
	Уп. Шт.	кг/100 шт.	
<b>BSKM-VD 1025</b>	1	67,200	7216410
<b>St</b> Сталь	€/шт.		
<b>FS</b> оцинкован конвейерным методом			

Соединитель с интегрированным уплотнителем для огнестойкого кабельного короба BSKM 1025, применяется для соединения и герметизации стыков кабельного короба. Применяется при минимальном расстоянии 30 мм между боковой стенкой короба и потолком или стеной. В комбинации с кронштейном применяется уплотнитель.



### Соединитель для углового монтажа



Тип	Вес		Арт.-№
	Уп. Шт.	кг/100 шт.	
<b>BSKM-VE 1025</b>	5	45,200	7216412
<b>St</b> Сталь			€/шт.
<b>FS</b> оцинкован конвейерным методом			

Соединитель с интегрированным уплотнителем для огнестойкого кабельного короба BSKM 1025, для герметичного закрытия стыков кабельного короба при угловом монтаже без промежуток между коробом и потолком или стеной.

### Опора



Тип	Вес		Арт.-№
	Уп. Шт.	кг/100 шт.	
<b>BSKM-AD 1025</b>	1	70,100	7216415
<b>St</b> Сталь			€/шт.
<b>FS</b> оцинкован конвейерным методом			

Опора для подвешивания огнестойкого кабельного короба BSKM 1025, для монтажа с помощью двух стержней с резьбой M10, а также в качестве опоры для уплотнения стыков, в комплекте с гайками.

### Крышка внешнего угла

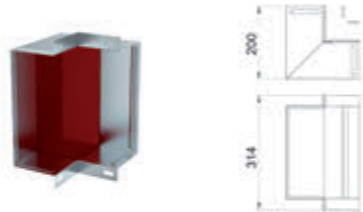

Тип	Вес		Арт.-№
	Уп. Шт.	кг/100 шт.	
<b>BSKM-AE 1025</b>	1	245,300	7216420
<b>St</b> Сталь			€/шт.
<b>FS</b> оцинкован конвейерным методом			

Крышка внешнего угла для огнестойкого кабельного короба BSKM 1025 при прямом настенном и потолочном монтаже. В комплекте с уплотнительной лентой для закрытия швов, уплотнителем для монтажа в комбинации с опорой, а также болтами для уравнивания потенциалов.

### Опора для внешнего угла



Тип	Вес		Арт.-№
	Уп. Шт.	кг/100 шт.	
<b>BSKM-GA 1025</b>	1	160,800	7216425
<b>St</b> Сталь			€/шт.
<b>FS</b> оцинкован конвейерным методом			

Опора/адаптерная пластина для подвешивания крышки внешнего угла BSKM-AE 1025, для крепления с помощью стержней с резьбой M10, в комплекте с гайками.

### Крышка плоского угла

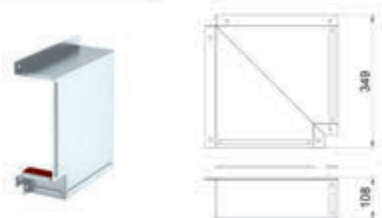

Тип	Вес		Арт.-№
	Уп. Шт.	кг/100 шт.	
<b>BSKM-FW 1025</b>	1	289,800	7216430
<b>St</b> Сталь			€/шт.
<b>FS</b> оцинкован конвейерным методом			

Крышка плоского угла для огнестойкого кабельного короба BSKM 1025 при прямом настенном и потолочном монтаже. В комплекте с уплотнительной лентой для закрытия швов, уплотнителем для монтажа в комбинации с опорой, а также болтами для уравнивания потенциалов.

### Опора для плоского угла

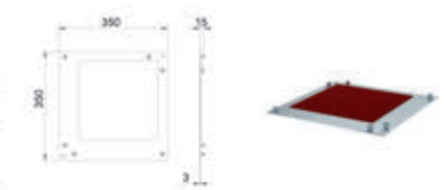

Тип	Вес		Арт.-№
	Уп. Шт.	кг/100 шт.	
<b>BSKM-GF 1025</b>	1	307,700	7216435
<b>St</b> Сталь			€/шт.
<b>FS</b> оцинкован конвейерным методом			

Опора для подвешивания крышки плоского угла BSKM-FW 1025, для крепления с помощью стержней с резьбой M10, в комплекте с гайками.

### Крышка внутреннего угла



Тип	Вес		Арт.-№
	Уп. Шт.	кг/100 шт.	
<b>BSKM-IE 1025</b>	1	157,600	7216440
<b>St</b> Сталь			€/шт.
<b>FS</b> оцинкован конвейерным методом			

Крышка внутреннего угла для закрытия соединения двух огнестойких кабельных коробов BSKM 1025 при прямом настенном и потолочном монтаже. В комплекте с уплотнительной лентой для закрытия швов, уплотнителем для монтажа в комбинации с опорой, а также болтами для уравнивания потенциалов.

### Опора для внутреннего угла

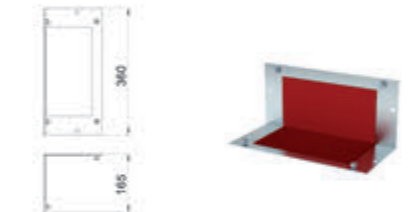

Тип	Вес		Арт.-№
	Уп. Шт.	кг/100 шт.	
<b>BSKM-GI 1025</b>	1	275,800	7216445
<b>St</b> Сталь			€/шт.
<b>FS</b> оцинкован конвейерным методом			

Опора/адаптерная пластина для подвешивания крышки внутреннего угла BSKM-IE 1025, для крепления с помощью стержней с резьбой M10, в комплекте с гайками.

### Вертикальная угловая секция 45° восходящая



Тип	Вес		Арт.-№
	Уп. Шт.	кг/100 шт.	
<b>BSKM-ES 1025</b>	1	282,900	7216450
<b>St</b> Сталь			€/шт.
<b>FS</b> оцинкован конвейерным методом			

Вертикальная угловая секция нисходящая, для монтажа вертикальных ответвлений при подвешивании огнестойкого кабельного короба BSKM 1025, для крепления на стержнях с резьбой M10, в комплекте с уплотнителями и гайками, а также болтами для уравнивания потенциалов.

### Вертикальная угловая секция 45° нисходящая

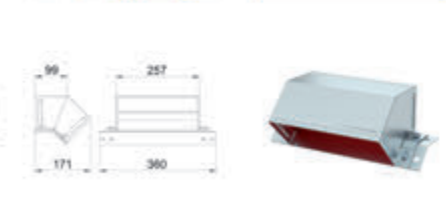

Тип	Вес		Арт.-№
	Уп. Шт.	кг/100 шт.	
<b>BSKM-EF 1025</b>	1	242,400	7216455
<b>St</b> Сталь			€/шт.
<b>FS</b> оцинкован конвейерным методом			

Вертикальная угловая секция нисходящая, для монтажа вертикальных ответвлений при подвешивании огнестойкого кабельного короба BSKM 1025, для крепления на стержнях с резьбой M10, в комплекте с уплотнителями и гайками, а также болтами для уравнивания потенциалов.

### Торцевая заглушка



Тип	Уп.	Вес	Арт.-№
BSKM-VK 1025	Шт.	кг/100 шт.	
Ст. Сталь	1	106,400	7216460
FS оцинкован конвейерным методом			€/шт.

Для герметичного закрытия огнестойкого кабельного короба BSKM 1025 при прямом настенном и потолочном монтаже, в комбинации с опорой BSKM-AD 1025 при подвесном монтаже. В комплекте с уплотнительной лентой для закрытия швов, уплотнителем для монтажа в комбинации с опорой, а также болтами для уравнивания потенциалов.

### Крышка Т-образного соединения



Тип	Уп.	Вес	Арт.-№
BSKM-TA 1025	Шт.	кг/100 шт.	
Ст. Сталь	1	260,000	7216462
FS оцинкован конвейерным методом			€/шт.

Крышка для закрытия Т-образного соединения трех огнестойких кабельных коробов BSKM 1025. В комплекте с уплотнительной лентой для закрытия швов, уплотнителем для монтажа в комбинации с опорой, а также болтами для уравнивания потенциалов.

### Опора для Т-образного соединения

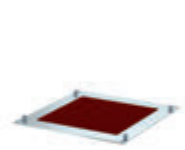

Тип	Уп.	Вес	Арт.-№
BSKM-GT 1025	Шт.	кг/100 шт.	
Ст. Сталь	1	313,000	7216464
FS оцинкован конвейерным методом			€/шт.

Опора/адаптерная пластина для подвесного монтажа крышки Т-образного соединения BSKM-TA 1025, для крепления с помощью стержней с резьбой M10, в комплекте с гайками.

### Крышка редуцированного Т-образного ответвления

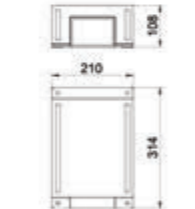
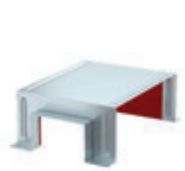

Тип	Уп.	Вес	Арт.-№
BSKM-TR 1025	Шт.	кг/100 шт.	
Ст. Сталь	1	153,200	7216466
FS оцинкован конвейерным методом			€/шт.

Крышка для закрытия Т-образного соединения трех огнестойких кабельных коробов. Т-образным способом соединены два короба BSKM 1025 и короб BSKM 0711. В комплекте с уплотнительной лентой для закрытия швов, уплотнителем для монтажа в комбинации с опорой, а также болтами для уравнивания потенциалов.

### Опора для Т-образного соединения

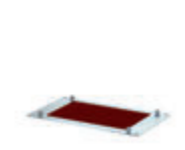

Тип	Уп.	Вес	Арт.-№
BSKM-GR 1025	Шт.	кг/100 шт.	
Ст. Сталь	1	189,000	7216468
FS оцинкован конвейерным методом			€/шт.

Опора/адаптерная пластина для подвесного монтажа Т-образного соединения BSKM-TR 1025, для крепления с помощью стержней с резьбой M10, в комплекте с гайками.

### Кабельная скоба для настенного монтажа

Тип	Уп.	Вес	Арт.-№
BSKM-BW 1025	Шт.	кг/100 шт.	
Ст. Сталь	10	28,000	7216470
FS оцинкован конвейерным методом			€/шт.

Скоба, предотвращающая выпадение кабеля при настенном монтаже огнестойкого кабельного короба BSKM 1025.

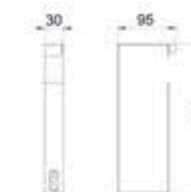

### Кабельная скоба для потолочного монтажа

Тип	Уп.	Вес	Арт.-№
BSKM-BD 1025	Шт.	кг/100 шт.	
Ст. Сталь	10	19,200	7216472
FS оцинкован конвейерным методом			€/шт.

Скоба, предотвращающая выпадение кабеля при потолочном монтаже огнестойкого кабельного короба BSKM 1025.



### Опора крышки

Тип	Уп.	Вес	Арт.-№
BSKM-DS 1025	Шт.	кг/100 шт.	
Ст. Сталь	10	16,400	7216474
FS оцинкован конвейерным методом			€/шт.

Опора со вспенивающимся уплотнителем, нанесенным с одной стороны, применяется при монтаже крышки в месте стыков секций огнестойкого кабельного короба BSKM 1025.

Расположение: в месте прохода двух секций короба через стену применяется 2 опоры с обеих сторон, при соединении двух секций короба применяется 1 опора в месте стыка.

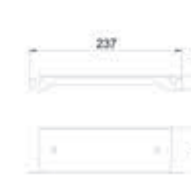

### Соединитель для настенного монтажа, класс огнестойкости I120

Тип	Уп.	Вес	Арт.-№
BSKM-WA 1025	Шт.	кг/100 шт.	
Ст. Сталь	1	408,500	7216480
FS оцинкован конвейерным методом			€/шт.

Соединитель для дополнительной изоляции в области перехода через стену при прямом настенном и потолочном монтаже огнестойкого кабельного короба BSKM 1025. В комплекте с перемычкой и уплотнительной лентой для закрытия швов, уплотнителем для монтажа в комбинации с опорой, а также болтами для уравнивания потенциалов.

Класс огнестойкости I120 только по запросу!



### Опора для соединителя для настенного монтажа, класс огнестойкости I120

Тип	Уп.	Вес	Арт.-№
BSKM-GW 1025	Шт.	кг/100 шт.	
Ст. Сталь	1	259,500	7216485
FS оцинкован конвейерным методом			€/шт.

Опора/адаптерная пластина для подвесного монтажа соединителя для настенного монтажа BSKM-WA 1025, для крепления с помощью стержней с резьбой M10, в комплекте с гайками.

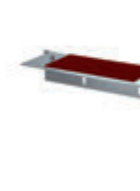

### Защитное покрытие для обработки кабельного вывода



Тип	Объем	Вес		Арт.-№
	мл	Уп. шт.	кг/100 шт.	
<b>ASX-K</b>	310	1	50,000	<b>7202310</b>

Уплотнительный строительный материал €/шт.  
 Комбинированное, эндотермическое и стойкое к атмосферным воздействиям покрытие для внутренних и наружных работ. Универсальное защитное покрытие для кабельных и кабеленесущих конструкций. Использование в качестве шпатлевки.  
 Класс строительных материалов DIN 4102 - B2 средне воспламеняющийся.  
 Покрытие рекомендуется хранить вертикально в сухом теплом помещении при температуре от +5°С до +25°С в закрытой оригинальной упаковке, срок хранения до 18 месяцев.

### Уплотнитель кабельного вывода для огнестойкого короба BSKM 0711



Тип	Длина мм	Ширина мм		Высота мм	Вес		Арт.-№
		мм	мм		Уп. шт.	кг/100 шт.	
<b>BSKM-CA 0711</b>	40	110	70	70	1	0,300	<b>7216390</b>

Пеноматериал €/шт.  
 Гибкий, адаптируемый под отверстие уплотнитель для вывода кабельных пучков и кабеля с большим наружным диаметром с боковой стороны огнестойкого короба BSKM 0711 или из его T-образного соединения. Для обработки поверхностей применяется защитное покрытие ASX.

### Уплотнитель кабельного вывода для огнестойкого короба BSKM 1025



Тип	Длина мм	Ширина мм		Высота мм	Вес		Арт.-№
		мм	мм		Уп. шт.	кг/100 шт.	
<b>BSKM-CA 1025</b>	40	250	100	100	1	1,000	<b>7216490</b>

Пеноматериал €/шт.  
 Гибкий, адаптируемый под отверстие уплотнитель для вывода кабельных пучков и кабеля с большим наружным диаметром с боковой стороны огнестойкого короба BSKM 1025 или его T-образного соединения. Для обработки поверхностей применяется защитное покрытие ASX.

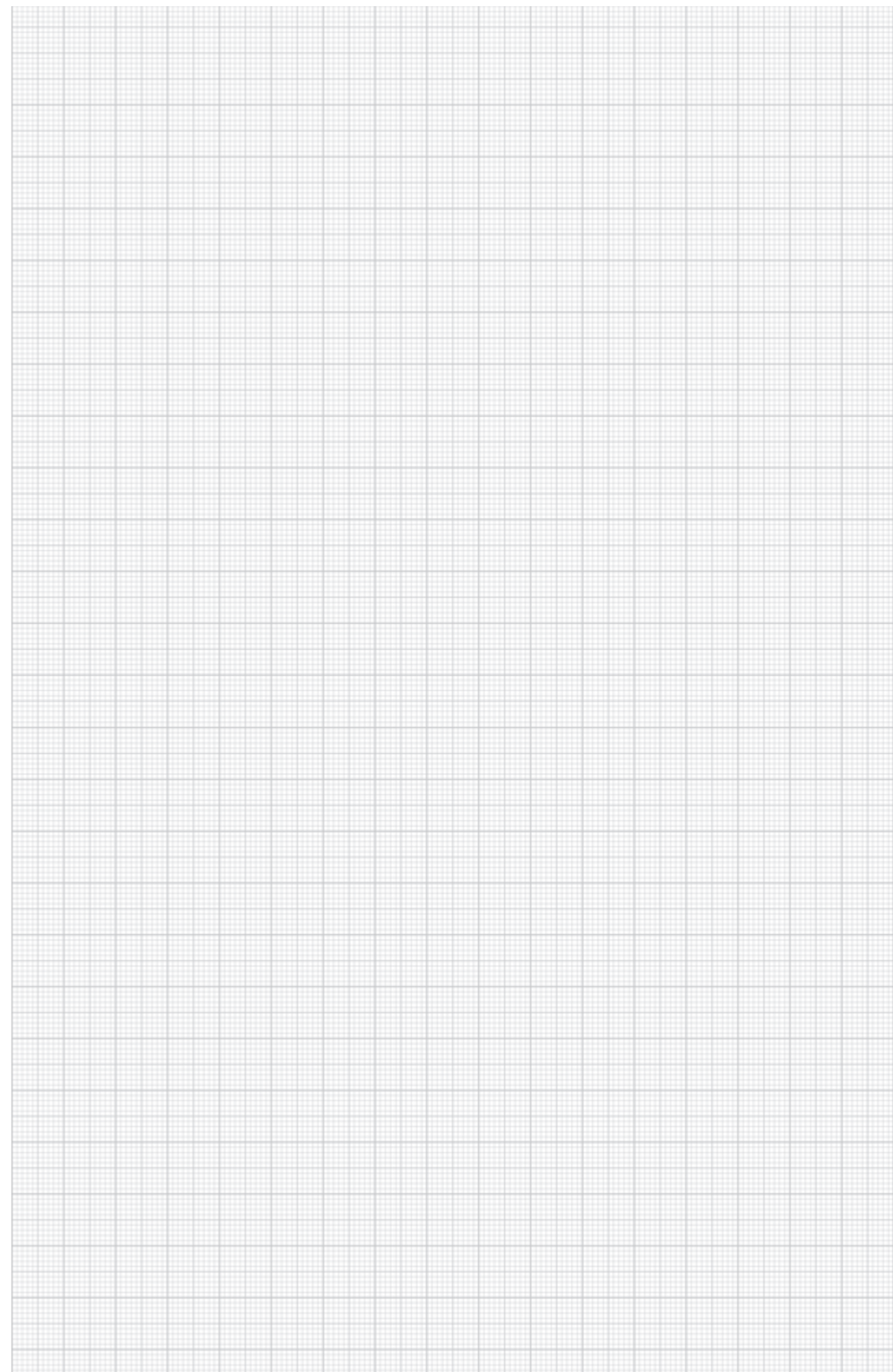

**Огнестойкий кабельный короб, внутренняя высота 50 мм**

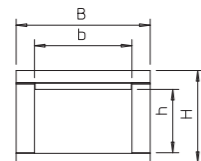

Тип	Размер		Размер H мм	Размер В мм	Размер В мм	Длина, мм	Вес, кг/100 м	Арт. №
	h мм	b мм						
<b>BSK 090506</b>	50	60	95	120	1000		730,000	<b>7215 15 0</b>
<b>BSK 090511</b>	50	110	95	170	1000		940,000	<b>7215 15 4</b>
<b>BSK 090521</b>	50	210	95	270	1000		1.350,000	<b>7215 15 8</b>

Стекловолоконный легкий бетон €/м  
 Огнестойкий кабельный короб для прямого настенного и потолочного монтажа, в соответствии с ГОСТ Р 53316-2009. В комплекте с 12 шестигранными болтами и 3 уплотнительными лентами длиной 1 м.

**Уплотнитель**

Тип	Размер		Упаковка шт.	Вес, кг/100 м	Арт. №
	A мм	D мм			
<b>BSK-A0908</b>	80	40	1	10,000	<b>7215 45 2</b>
<b>BSK-A0910</b>	100	60	1	14,000	<b>7215 45 8</b>

Стекловолоконный легкий бетон €/шт.

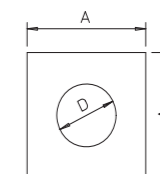

Уплотнитель для вывода кабеля из бетонного огнестойкого кабельного короба. Уплотнитель BSK-A0908 подходит для коробов высотой до 95 мм, уплотнитель BSK-A0910 - для коробов высотой от 110 мм. В комплекте с крепежными болтами.

**Торцевая заглушка для кабельного короба с внутренней высотой 50 мм**

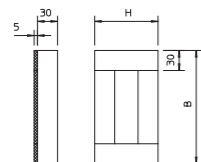

Тип	Размер		Длина, мм	Вес, кг/100 м	Арт. №
	B мм	H мм			
<b>BSK-E090506</b>	120	95	1	38,000	<b>7215 25 0</b>
<b>BSK-E090511</b>	170	95	1	51,000	<b>7215 25 2</b>
<b>BSK-E090521</b>	270	95	1	78,000	<b>7215 25 4</b>

Стекловолоконный легкий бетон €/шт.  
 Торцевая заглушка для бетонного огнестойкого кабельного короба. В комплекте с болтами и уплотнительными лентами.

**Огнестойкая уплотнительная лента**

Тип	Размер		Упаковка шт.	Вес, кг/100 м	Арт. №
	Длина мм	Ширина мм			
<b>BSK-E090506</b>	5 x 30	15	1	37,500	<b>7215 42 3</b>

Пеноматериал €/шт.  
 Самоклеющаяся уплотнительная лента для бетонных огнестойких кабельных коробов



**Соединитель для монтажа кабельного короба с внутренней высотой 50 мм**

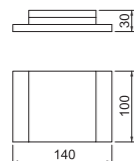

Тип	Упаковка шт.	Вес, кг/100 шт.	Арт. №
<b>BSK-K0511</b>	1	45,000	<b>7215 23 7</b>
<b>BSK-K0521</b>	1	55,000	<b>7215 54 1</b>

Стекловолоконный легкий бетон €/шт.  
 Соединитель для монтажа бетонного огнестойкого кабельного короба, состоит из 3 панелей. Применяется для уплотнения изоляции при прокладке кабельного короба через стену. В комплекте с крепежным материалом.

**Огнестойкий винт**

Тип	Размер мм	Упаковка шт.	Вес, кг/100 шт.	Арт. №

St Сталь €/100 шт.  
 G Гальванически оцинкованная

Винт для монтажа бетонного огнестойкого кабельного короба, для крепления крышки и уплотнителя.



**Огнестойкий кабельный короб, внутренняя высота 105 мм**

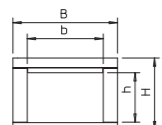

Тип	Размер		Размер H мм	Размер В мм	Размер В мм	Длина, мм	Вес, кг/100 м	Арт. №
	h мм	b мм						
<b>BSK 091016</b>	105	160	150	220	1000		1.430,000	<b>7215 16 2</b>
<b>BSK 091026</b>	105	260	150	320	1000		1.830,000	<b>7215 16 6</b>

Стекловолоконный легкий бетон €/м  
 Огнестойкий кабельный короб для прямого настенного и потолочного монтажа, в соответствии с ГОСТ Р 53316-2009. В комплекте с 12 шестигранными болтами и 3 уплотнительными лентами длиной 1 м.

**Торцевая заглушка для кабельного короба с внутренней высотой 105 мм**

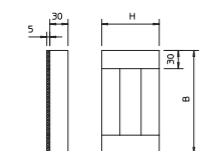

Тип	Размер		Упаковка шт.	Вес, кг/100 шт.	Арт. №
	B мм	H мм			
<b>BSK-E091016</b>	220	150	1	93,000	<b>7215 25 6</b>
<b>BSK-E091026</b>	320	150	1	131,000	<b>7215 25 8</b>

Стекловолоконный легкий бетон €/шт.  
 Торцевая заглушка для бетонного огнестойкого кабельного короба. В комплекте с болтами и уплотнительными лентами.

**Соединитель для монтажа кабельного короба с внутренней высотой 105 мм**

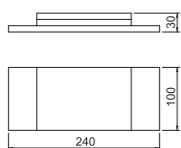

Тип	Упаковка шт.	Вес, кг/100 шт.	Арт. №
<b>BSK-K1026</b>	1	75,000	<b>7215 54 9</b>

Стекловолоконный легкий бетон €/шт.  
 Соединитель для монтажа бетонного огнестойкого кабельного короба, состоит из 3 панелей. Применяется для уплотнения изоляции при прокладке кабельного короба через стену. В комплекте с крепежным материалом.

### Огнестойкий кабельный короб, внутренняя высота 50 мм

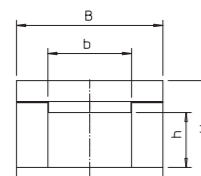

Тип	Размер		Размер h мм	Размер b мм	Размер H мм	Размер B мм	Длина, мм	Вес, кг/100 м	Арт. №
	h мм	b мм							
BSK-E120506	50	60	130	180	1000	1.490,000	7215 21 0		
BSK-E120511	50	110	130	230	1000	1.800,000	7215 21 6		
BSK-E120521	50	210	130	330	1000	2.420,000	7215 22 2		

Стекловолоконный легкий бетон €/м  
Огнестойкий кабельный короб для прямого настенного и потолочного монтажа, в соответствии с ГОСТ Р 53316-2009. В комплекте с 12 шестигранными болтами и 3 уплотнительными лентами длиной 1 м.

### Торцевая заглушка для кабельного короба с внутренней высотой 50 мм

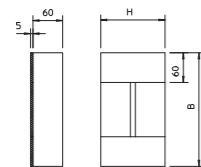

Тип	Размер В мм	Длина, мм	Вес, кг/100 шт.	Арт. №
BSK-E120506	180	-	124,000	7215 27 0
BSK-E120511	230	-	146,000	7215 27 2
BSK-E120521	330	-	221,000	7215 27 4

Стекловолоконный легкий бетон €/шт.  
Торцевая заглушка для бетонного огнестойкого кабельного короба. В комплекте с болтами и уплотнительными лентами.

### Огнестойкий кабельный короб, внутренняя высота 105 мм

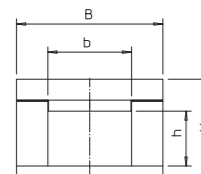

Тип	Размер		Размер h мм	Размер b мм	Размер H мм	Размер B мм	Длина, мм	Вес, кг/100 м	Арт. №
	h мм	b мм							
BSK 121016	105	160	185	280	1000	2.570,000	7215 22 8		
BSK 121026	105	260	185	380	1000	3.190,000	7215 23 4		

Стекловолоконный легкий бетон €/м  
Огнестойкий кабельный короб для прямого настенного и потолочного монтажа, в соответствии с ГОСТ Р 53316-2009. В комплекте с 12 шестигранными болтами и 3 уплотнительными лентами длиной 1 м.

### Торцевая заглушка для кабельного короба с внутренней высотой 105 мм

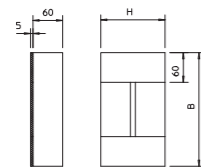

Тип	Размер В мм	Длина, мм	Вес, кг/100 шт.	Арт. №
BSK-E121016	280	-	256,000	7215 27 6
BSK-E121026	380	-	342,000	7215 27 8

Стекловолоконный легкий бетон €/шт.  
Торцевая заглушка для бетонного огнестойкого кабельного короба. В комплекте с болтами и уплотнительными лентами.

### Огнестойкая уплотнительная лента



Тип	Размер мм	Длина, мм	Вес, кг/100 шт.	Арт. №
BSK-D1260	5 x 60	15	74,200	7215 43 2

Стекловолоконный легкий бетон €/шт.  
Самоклеющаяся уплотнительная лента для бетонных огнестойких кабельных коробов.

### Огнестойкий винт

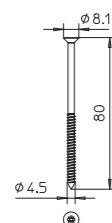

Тип	Размер мм	Упаковка шт.	Вес, кг/100 шт.	Арт. №
BSK-S1280	4,5 x 80	50	0,500	7215 41 2

St Сталь €/100= шт.  
G Гальванически оцинкованная

Винт для монтажа бетонного огнестойкого кабельного короба, для крепления крышки и уплотнителя.

### Разделительная скоба для потолочного монтажа

Тип	Размер		Размер B мм	Размер b мм	Размер A мм	Упаковка шт.	Вес, кг/100 м	Арт. №
	H мм	h мм						
BSK-B0511	46	18	55	37,5	36,5	25	7,500	7215 35 6
BSK-B0521	46	18	105	62,5	52,5	25	14,500	7215 36 2
BSK-B1016	101	69	80	50	40	25	19,000	7215 36 8
BSK-B1026	101	69	130	75	65	25	29,000	7215 37 4

St Сталь €/100 шт.  
FS Оцинкованная конвейерным методом

Разделительная скоба для потолочного монтажа бетонного огнестойкого кабельного короба. Фиксируется с помощью огнестойких винтов.

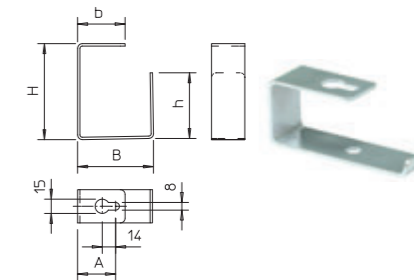

### Разделительный уголок для настенного монтажа

Тип	Размер В мм	Размер H мм	Размер h мм	Размер А мм	Упаковка шт.	Вес, кг/100 м	Арт. №
BSK-W0511	46	37,5	22,5	37,5	25	5,000	7215 35 6
BSK-W0521	46	62,5	52,5	52,5	25	9,000	7215 36 2
BSK-W1016	101	50	40	40	25	12,500	7215 36 8
BSK-W1026	101	75	97,5	65	25	17,500	7215 37 4

St Сталь €/100 шт.  
FS Оцинкованная конвейерным методом

Разделительный уголок для настенного монтажа бетонного огнестойкого кабельного короба. Фиксируется с помощью огнестойких винтовых анкеров.

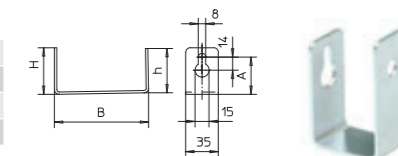

### Крепежная скоба

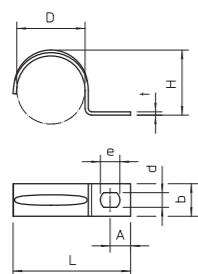

Тип	Для Ø мм	Размер отверстия мм	Толщина материала мм	Упаковка шт.	Вес, кг/100 м	Арт. №
604 3 G	3	4,5x6	0,7	100	0,052	1003 03 8
604 4 G	4	4,5x6	0,7	100	0,067	1003 04 6
604 5 G	5	4,5x6	0,7	100	0,084	1003 05 4
604 6 G	6	4,5x6	0,7	100	0,099	1003 06 2
604 7 G	7	4,5x6	0,7	100	0,120	1003 07 0
604 8 G	8	4,5x6	0,7	100	0,123	1003 08 9
604 9 G	9	4,5x6	0,7	100	0,139	1003 09 7
604 10 G	10	4,5x6	0,7	100	0,150	1003 10 0
604 11 G	11	4,5x6	1	100	0,270	1003 11 9
604 12 G	12	4,5x6	1	100	0,240	1003 12 7
604 13 G	13	4,5x6	1	100	0,280	1003 13 5
604 16 G	16	4,5x6	1	100	0,348	1003 17 8
604 19 G	19	4,5x6	1	100	0,411	1003 19 4
604 20 G	20	4,5x6	1	100	0,431	1003 20 8
604 21 G	21	4,5x6	1	100	0,447	1003 21 6
604 23 G	23	4,5x6	1	100	0,490	1003 23 2
604 25 G	25	4,5x6	1	100	0,560	1003 25 9
604 28 G	28	4,5x6	1	100	0,874	1003 28 3
604 32 G	32	4,5x6	1	100	1,420	1003 32 1
604 35 G	35	5,5x7	1,5	100	1,355	1003 35 6
604 37 G	37	5,5x7	1,5	100	1,567	1003 37 2
604 40 G	40	5,5x7	1,5	100	1,860	1003 40 2
604 47 G	47	5,5x7	1,5	50	2,484	1003 46 1

St Сталь €/100 шт.  
G Гальванически оцинкованная

Однолапковая крепежная скоба для кабеля и труб.  
\* Размеры 3 и 4 не подходят для забивного инструмента.  
\* Размеры 3 - 21 не подходят для инструмента фиксации болтов.

### Размеры

D мм	L мм	H мм	b мм	t мм	d мм	e мм	A мм
3	12	2,4	7	0,7	4,5	6	4
4	14	3,3	7	0,7	4,5	6	4
5	16,5	4,5	7	0,7	4,5	6	5
6	17,5	5,2	8	0,7	4,5	6	5
7	19,5	6,5	8	0,7	4,5	6	5
8	21	7	8	0,7	4,5	6	5,5
9	21,5	8	8	0,7	4,5	6	5,75
10	22	9	8	0,7	4,5	6	5
11	24	10	10	1	4,5	6	5,5
12	27	11	10	0,7	4,5	6	6,5
13	27	11,5	10	1	4,5	6	6
16	31	14,5	10	1	4,5	6	6,5
19	33	17	10	1	4,5	6	6,5
20	35	18	10	1	4,5	6	6,3
21	36	19	10	1	4,5	6	6,3
23	39	21,5	10	1	4,5	6	7
25	41,3	23	15	1	4,5	6	7
28	45	24,8	15	1	4,5	6	7
32	48,8	30	15	1,5	5,5	7	8
35	54	30	14	1,5	5,5	7	8,75
37	56	34	14	1,5	5,5	7	7,5
40	63	38	14	1,5	5,5	7	10,5
47	69	43,8	14	1,5	5,5	7	10

### Винт

Тип	Размер	Упаковка шт.	Вес кг/100 шт.	Арт. №
BSKP-S5016	5x16	100	0,240	3498 09 6
BSKP-S5020	5x20	100	0,260	3498 09 8

St Сталь €/100 шт.  
GTP Гальванически оцинкованная, прозрачно пассивированная  
Гальванически оцинкованная, прозрачно пассивированная



### Огнестойкий винт

Тип	Размер мм	Длина дюбеля мм	Ø просверленного отверстия мм	Ø головки мм	Упаковка шт.	Вес кг/100 шт.	Арт. №	
MMS7.5X80	7,5 x 80	80	6	13,2	Винтовая система	50	2,174	3498 27 1

St Сталь €/100 шт.  
G Оцинкованная конвейерным методом

Огнестойкий винтовой анкер с плоскоконической головкой для прямого монтажа без дюбелей. Привод T40, просверленное отверстие 6 мм. Протестирован на огнестойкость. Подходит для бетона и кирпичной кладки. Класс огнестойкости до F90.

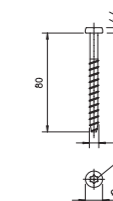

### Огнестойкий строительный раствор

Тип	Упаковка шт.	Вес кг/100 шт.	Арт. №
BSK-M	1	350,000	7215 50 0

Специальный раствор €/шт.

Огнестойкий строительный раствор в ведре, для закрытия стыков и трещин при монтаже бетонных огнестойких кабельных коробов.



### Маркировочная табличка

Тип	Язык	Упаковка шт.	Вес кг/100 шт.	Арт. №
KS-E DE	Немецкий	10	0,600	7205 42 3
KS-E EN	Английский	10	0,600	7205 43 2
KS-E HU	Венгерский	10	0,600	7205 43 4

PVC Поливинилхлорид €/шт.

Самоклеющаяся маркировочная табличка для обозначения огнестойкой кабельной проходки.

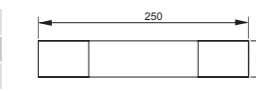

**Огнестойкий кабельный короб, внутренняя высота 50 мм**

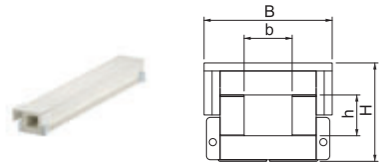

Тип	Размер		Размер		Длина	Упаковка	Вес	Арт. №
	В	Н	В	Н				
<b>BSKH 090506</b>	140	110	60	50	1000	1	970,000	<b>7215 17 4</b>
<b>BSKH 090511</b>	190	110	110	50	1000	1	1.200,000	<b>7215 17 8</b>
<b>BSKH 090521</b>	290	110	210	50	1000	1	1.720,000	<b>7215 18 2</b>

Стекловолоконный легкий бетон €/м  
 Огнестойкий кабельный короб, невоспламеняемый с 4-х сторон, для подвешного монтажа на эвакуационных путях согласно ГОСТ Р 53316-2009.  
 Монтаж под потолком осуществляется с помощью U-образных подвесных стоек и кронштейнов или на резьбовых стержнях и U-образном поперечном профиле. Короб устанавливается на монтажных системах без фиксации.

**Угловая секция 90° для кабельного короба с внутренней высотой 50 мм**

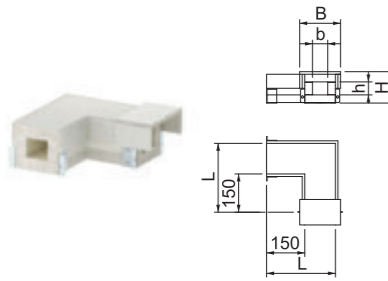

Тип	Размер		Размер		Размер		Упаковка	Вес	Арт. №
	h	b	H	B	L	l			
<b>BSKH-FB090506</b>	50	60	110	140	280	1	460,000	<b>7215 60 3</b>	
<b>BSKH-FB090511</b>	50	110	110	190	330	1	630,000	<b>7215 60 7</b>	
<b>BSKH-FB090521</b>	50	210	110	290	430	1	1.040,000	<b>7215 61 1</b>	

Стекловолоконный легкий бетон €/шт.

**T-образная секция для кабельного короба с внутренней высотой 50 мм**

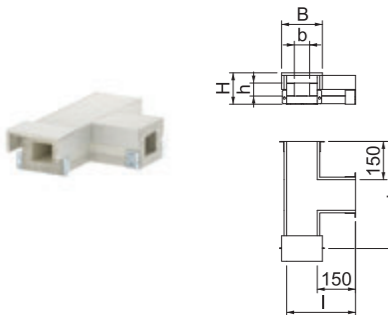

Тип	Размер		Размер		Размер		Упаковка	Вес	Арт. №
	h	b	H	B	L	l			
<b>BSKH-FT090506</b>	50	60	110	140	420	280	1	610,000	<b>7215 63 2</b>
<b>BSKH-FT090511</b>	50	110	110	190	470	330	1	780,000	<b>7215 63 6</b>
<b>BSKH-FT090521</b>	50	210	110	290	570	430	1	1.250,000	<b>7215 64 0</b>

Стекловолоконный легкий бетон €/шт.  
 T-образная секция для бетонного огнестойкого кабельного короба, в соответствии с ГОСТ Р 53316-2009, для установки на монтажных системах. Для монтажа фасонных деталей необходимы дополнительные кронштейны. В комплекте с соединителями, установленными на обоих концах, 3 огнестойкими уплотнительными лентами и соединительными болтами.

**Торцевая заглушка для кабельного короба с внутренней высотой 105 мм**

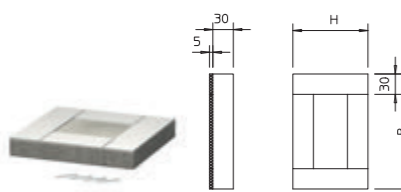

Тип	Размер		Упаковка	Вес	Арт. №
	В	Н			
<b>BSKH-E090506</b>	120	110	1	42,000	7215 59 0
<b>BSKH-E090511</b>	170	110	1	57,000	7215 59 2
<b>BSKH-E090521</b>	270	110	1	87,000	7215 59 4

Стекловолоконный легкий бетон €/шт.  
 Торцевая заглушка для бетонного огнестойкого кабельного короба. В комплекте с болтами и уплотнительными лентами.

**Торцевая заглушка для кабельного короба с внутренней высотой 105 мм**



Тип	Упаковка	Вес	Арт. №
<b>BSKH-K0506</b>	1	40,000	<b>7215 57 1</b>
<b>BSKH-K0511</b>	1	50,000	<b>7215 57 5</b>
<b>BSKH-K0521</b>	1	68,000	<b>7215 57 9</b>

Стекловолоконный легкий бетон €/шт.  
 Соединитель для монтажа бетонного огнестойкого кабельного короба, состоит из 3 панелей. Применяется для уплотнения изоляции при прокладке кабельного короба через стену. В комплекте с крепежным материалом.

**Огнестойкий кабельный короб, внутренняя высота 105 мм**

Тип	Размер		Размер		Длина	Упаковка	Вес	Арт. №
	В	Н	В	Н				
<b>BSKH 091016</b>	240	165	160	105	1000	1	1.720,000	<b>7215 18 6</b>
<b>BSKH 091026</b>	340	165	260	105	1000	1	2.240,000	<b>7215 19 0</b>

Стекловолоконный легкий бетон €/м  
 Огнестойкий кабельный короб, невоспламеняемый с 4-х сторон, для подвешного монтажа на эвакуационных путях согласно ГОСТ Р 53316-2009.  
 Монтаж под потолком осуществляется с помощью U-образных подвесных стоек и кронштейнов или на резьбовых стержнях и U-образном поперечном профиле. Короб устанавливается на монтажных системах без фиксации.

**Угловая секция 90° для кабельного короба с внутренней высотой 105 мм**

Тип	Размер		Размер		Размер		Упаковка	Вес	Арт. №
	h	b	H	B	L	l			
<b>BSKH-FB091016</b>	105	160	165	240	380	1	1.010,000	<b>7215 61 5</b>	
<b>BSKH-FB091026</b>	105	260	165	340	480	1	1.390,000	<b>7215 61 9</b>	

Стекловолоконный легкий бетон €/шт.  
 Угловая секция 90° для бетонного огнестойкого кабельного короба в соответствии с ГОСТ Р 53316-2009, для установки на монтажных системах. Для монтажа фасонных деталей необходимы дополнительные кронштейны. В комплекте с соединителями, установленными на обоих концах, 3 огнестойкими уплотнительными лентами и соединительными болтами.

**T-образная секция для кабельного короба с внутренней высотой 105 мм**

Тип	Размер		Размер		Размер		Упаковка	Вес	Арт. №
	h	b	H	B	L	l			
<b>BSKH-FT091016</b>	105	160	165	240	520	380	1	1.180,000	<b>7215 64 4</b>
<b>BSKH-FT091026</b>	105	260	165	340	620	480	1	1.650,000	<b>7215 64 8</b>

Стекловолоконный легкий бетон €/шт.  
 T-образная секция для бетонного огнестойкого кабельного короба, в соответствии с ГОСТ Р 53316-2009, для установки на монтажных системах. Для монтажа фасонных деталей необходимы дополнительные кронштейны. В комплекте с соединителями, установленными на обоих концах, 3 огнестойкими уплотнительными лентами и соединительными болтами.

**Торцевая заглушка для кабельного короба с внутренней высотой 105 мм**

Тип	Размер		Упаковка	Вес	Арт. №
	В	Н			
<b>BSKH-E091016</b>	220	165	1	101,000	<b>7215 59 6</b>
<b>BSKH-E091026</b>	320	165	1	142,000	<b>7215 59 8</b>

Стекловолоконный легкий бетон €/шт.  
 Торцевая заглушка для бетонного огнестойкого кабельного короба. В комплекте с болтами и уплотнительными лентами.

**Торцевая заглушка для кабельного короба с внутренней высотой 105 мм**

Тип	Упаковка	Вес	Арт. №
<b>BSKH-K1016</b>	1	68,000	<b>7215 58 3</b>
<b>BSKH-K1026</b>	1	88,000	<b>7215 58 7</b>

Стекловолоконный легкий бетон €/шт.  
 Соединитель для монтажа бетонного огнестойкого кабельного короба, состоит из 3 панелей. Применяется для уплотнения изоляции при прокладке кабельного короба через стену. В комплекте с крепежным материалом.



### Огнестойкая уплотнительная лента



Тип	Размер мм	Длина м	Упаковка шт.	Вес кг/100 шт.	Арт. №
<b>BSK-D0930</b>	5 x 30	15	1	37,500	<b>7215 42 3</b>

Пеноматериал €/шт.  
Самоклеющаяся уплотнительная лента для бетонных огнестойких кабельных коробов.

### Уплотнитель

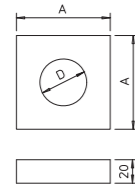

Тип	Размер А мм	Размер D мм	Упаковка шт.	Вес кг/100 шт.	Арт. №
<b>BSK-A0908</b>	80	40	1	10,000	<b>7215 45 2</b>
<b>BSK-A0910</b>	100	60	1	14,000	<b>7215 45 8</b>

Стекловолоконный легкий бетон €/шт.  
Уплотнитель для вывода кабеля из бетонного огнестойкого кабельного короба. Уплотнитель BSK-A0908 подходит для коробов высотой до 95 мм, уплотнитель BSK-A0910 - для коробов высотой от 110 мм. В комплекте с крепежными болтами.

### Комплект соединителей

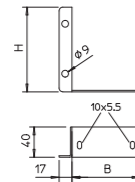

Тип	Размер В мм	Размер Н мм	Упаковка шт.	Вес кг/100 шт.	Арт. №
<b>BSKH-V050</b>	58	55	1	22,000	<b>7215 38 1</b>
<b>BSKH-V052</b>	90	55	1	26,000	<b>7215 38 5</b>
<b>BSKH-V101</b>	90	112	1	40,000	<b>7215 38 9</b>

St Сталь €/шт.  
FS Оцинкованная конвейерным методом  
Комплект соединителей из пары углов (левого и правого), винтов для крепления на кабельном коробе, винтов с гайками для крепления секций кабельного короба. Соединитель BSKH-V050 подходит для кабельных коробов ...090506 и ...090511. Соединитель BSKH-V052 подходит для кабельных коробов ...090521. Соединитель BSKH-V101 подходит для кабельных коробов ...091016 и ...091026.

### Огнестойкий строительный раствор



Тип	Упаковка шт.	Вес кг/100 шт.	Арт. №
<b>BSK-M</b>	1	350,000	<b>7215 50 0</b>

Специальный раствор €/шт.  
Огнестойкий строительный раствор в ведре, для закрытия стыков и трещин при монтаже бетонных огнестойких кабельных коробов.

### Подвесная стойка US 3

Тип	Длина мм	Толщина материала мм	Упаковка шт.	Вес кг/100 шт.	Арт. №
<b>US 3 K 20 FT</b>	200	2	1	50,500	<b>6342 35 1</b>
<b>US 3 K 30 FT</b>	300	2	1	64,400	<b>6342 35 3</b>
<b>US 3 K 40 FT</b>	400	2	1	78,300	<b>6342 35 5</b>
<b>US 3 K 50 FT</b>	500	2	1	92,300	<b>6342 35 7</b>
<b>US 3 K 60 FT</b>	600	2	1	106,200	<b>6342 35 9</b>
<b>US 3 K 70 FT</b>	700	2	1	120,200	<b>6342 36 2</b>
<b>US 3 K 80 FT</b>	800	2	1	134,100	<b>6342 36 4</b>
<b>US 3 K 90 FT</b>	900	2	1	147,800	<b>6342 36 6</b>
<b>US 3 K 100 FT</b>	1000	2	1	162,000	<b>6342 36 8</b>
<b>US 3 K 110 FT</b>	1100	2	1	175,900	<b>6342 37 0</b>
<b>US 3 K 120 FT</b>	1200	2	1	189,900	<b>6342 37 2</b>

St Сталь €/шт.  
FT Оцинкованная методом горячего погружения

Подвесная стойка (U-образный профиль) размером 50 x 30 мм, с приваренной траверсой.

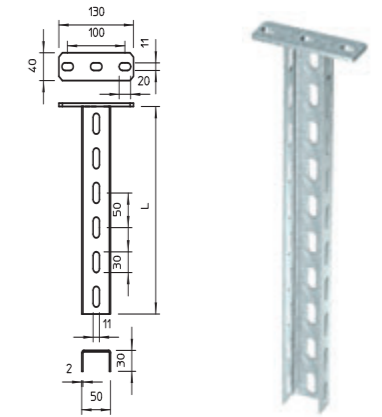

### Стойка US 3

Тип	Длина мм	Толщина материала мм	Упаковка шт.	Вес кг/100 шт.	Арт. №
<b>US 3 20 FS</b>	200	2	1	27,000	<b>6342 30 2</b>
<b>US 3 30 FS</b>	300	2	1	40,000	<b>6342 30 4</b>
<b>US 3 40 FS</b>	400	2	1	53,000	<b>6342 30 6</b>

St Сталь €/шт.  
FS Оцинкованная конвейерным методом

U-образная стойка фиксированной длины. Размер 30 x 50 мм

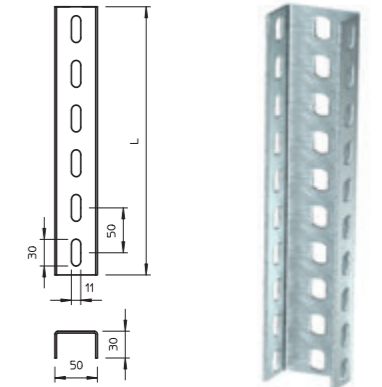

### Защитный колпачок для стойки US 3

Тип	Цвет	Упаковка шт.	Вес кг/100 шт.	Арт. №
<b>US 3 KS OR</b>	Оранжевый	20	1,070	<b>6338 45 8</b>

PE Полиэтилен €/шт.  
Защитный колпачок для стоек US 3.



### Настенный и опорный кронштейн AW 15

Тип	Ширина мм	Размер Н мм	Размер А мм	Размер Ø отверстия мм	Упаковка шт.	Вес кг/100 шт.	Арт. №
<b>AW 15 16 FT</b>	160	55	40	11	30	21,000	<b>6420 66 4</b>
<b>AW 15 21 FT</b>	210	60	40	11	30	26,000	<b>6420 68 0</b>
<b>AW 15 31 FT</b>	310	65	40	11	30	32,500	<b>6420 71 0</b>
<b>AW 15 41 FT</b>	410	70	40	11	30	55,000	<b>6420 74 5</b>

St Сталь €/шт.  
FT Оцинкованная методом горячего погружения

Настенный и опорный кронштейн для малых нагрузок, с приваренной траверсой.

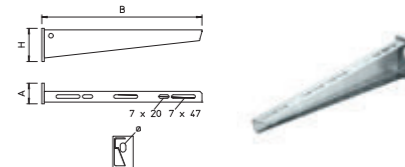

### Распорка DSK 25

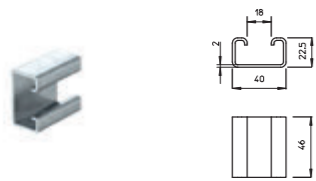

Тип	Упаковка шт.	Вес кг/100 шт.	Арт. №
<b>DSK 25 FT</b>	20	7,500	6416 44 6
<b>St</b> Сталь			€/шт.
<b>FT</b> Оцинкованная методом горячего погружения			

Распорка для применения в стойках US 3.

### Болт с шестигранной головкой

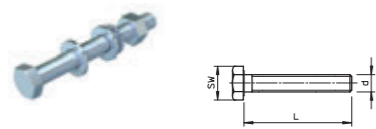

Тип	Размер мм	Размер L мм	Размер d мм	Размер под ключ мм	Упаковка шт.	Вес кг/100 шт.	Арт. №
<b>SKS 10x80 F</b>	M 10 x 80	80	10	17	20	7,700	6418 25 0
<b>St</b> Сталь							€/100 шт.
<b>F</b> Оцинкованная огневым методом							

Болт с шестигранной головкой для универсального крепления элементов конструкции.

### Адаптер для резьбовых стержней

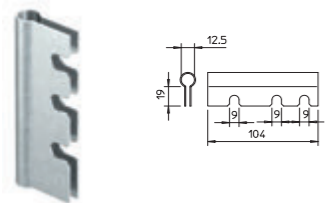

Тип	Упаковка шт.	Вес кг/100 шт.	Арт. №
<b>BSKH-G</b>	1	5,700	7215 39 5
<b>St</b> Сталь			€/шт.
<b>FS</b> Оцинкованная конвейерным методом			

Адаптер для резьбовых стержней, применяется при подвешенном монтаже бетонных огнестойких кабельных коробов. Адаптер фиксируется между соединителями.

### Резьбовой стержень



Тип	Размер Резьба	Размер d мм	Размер L мм	Упаковка шт.	Вес кг/100 шт.	Арт. №
<b>2078 M10 1M G</b>	M10	10	1000	10	49,000	3141 20 9
<b>St</b> Сталь						€/шт.
<b>G</b> Резьбовой стержень в соответствии с DIN 976.						

Резьбовой стержень в соответствии с DIN 976.

### Шестигранная гайка

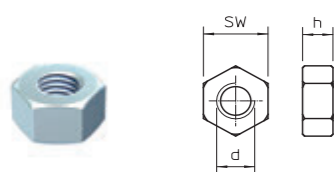

Тип	Размер Резьба	Размер под ключ мм	Размер h мм	Размер d мм	Упаковка шт.	Вес кг/100 шт.	Арт. №
<b>DIN 934 M10 G</b>	M10	17	8,4	10	100	1,084	3400 10 7
<b>St</b> Сталь							€/100 шт.
<b>G</b> Гальванически оцинкованная							

Шестигранная гайка с метрической резьбой, в соответствии с DIN 934. Класс прочности 8.8.

### Шестигранная гайка

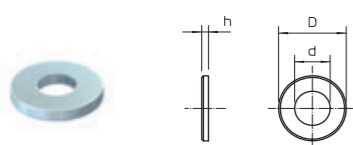

Тип	Размер Резьба	Размер d мм	Размер D мм	Размер h мм	Упаковка шт.	Вес кг/100 шт.	Арт. №
<b>966 M10 G</b>	M10	10,5	20	2	100	0,408	3402 09 6
<b>St</b> Сталь							€/100 шт.
<b>G</b> Гальванически оцинкованная							

Шайба в соответствии с DIN 125. Форма А для универсального применения.

### Разделительная полочка для кабельного короба с внутренней высотой 50 мм

Тип	Высота мм	Длина мм	Упаковка шт.	Вес кг/100 шт.	Арт. №
<b>TSG 45 FS</b>	45	3000	3	46,700	6062 03 3
<b>St</b> Сталь					€/м
<b>FS</b> Оцинкованная конвейерным методом					



Полочка для разделения кабелей и проводов с разным напряжением или функциями.

### Разделительная полочка для кабельного короба с внутренней высотой 50 мм

Тип	Высота мм	Длина мм	Упаковка шт.	Вес кг/100 шт.	Арт. №
<b>TSG 85 FS</b>	85	3000	3	70,300	6062 11 4
<b>St</b> Сталь					€/м
<b>FS</b> Оцинкованная конвейерным методом					

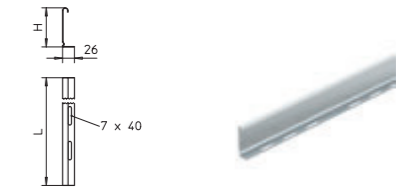

Полочка для разделения кабелей и проводов с разным напряжением или функциями.

### Винт для разделительной полочки и фасонных деталей

Тип	Размер	Упаковка шт.	Вес кг/100 шт.	Арт. №
<b>BSKH-S6030</b>	6x30	200	0,276	3498 10 0
<b>St</b> Сталь				€/шт.
<b>GTP</b> Гальванически оцинкованная, прозрачно пассивированная				



Гальванически оцинкованная, прозрачно пассивированная

### Маркировочная табличка

Тип	Язык	Упаковка шт.	Вес кг/100 шт.	Арт. №
<b>KS-E DE</b>	Немецкий	10	0,600	7205 42 3
<b>KS-E EN</b>	Английский	10	0,600	7205 43 2
<b>KS-E HU</b>	Венгерский	10	0,600	7205 43 4
<b>PVC</b> Поливинилхлорид				€/шт.

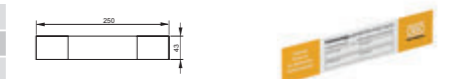

Самоклеющаяся маркировочная табличка для обозначения огнестойкой кабельной проходки.

### Огнестойкий кабельный короб

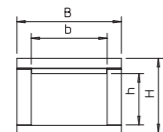

Тип	Размер				Длина мм	Вес кг/100 м	Арт. №
	h мм	b мм	H мм	B мм			
<b>BSKP 0406</b>	40	60	80	100	1000	480,000	<b>7214 70 0</b>
<b>BET</b> Бетон							€/м

Огнестойкий кабельный короб для прокладки кабеля на фотогальванических установках и вне помещений. Короб изготовлен из легкого морозостойкого стекловолоконного бетона, протестирован на огнестойкость в соответствии с ГОСТ Р 53316-2009. Короб может применяться для прокладки кабеля на эвакуационных путях. В комплекте с винтами для крепления крышки и 3 м уплотнительной ленты.

### Торцевая заглушка

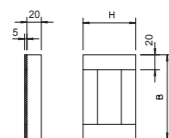

Тип	Размер		Упаковка шт.	Вес кг/100 шт.	Арт. №
	B мм	H мм			
<b>BSKP-E0406</b>	100	80	1	14,000	<b>7214 70 5</b>
<b>BET</b> Бетон					€/шт.

Торцевая заглушка для бетонного огнестойкого кабельного короба. В комплекте с болтами и уплотнительными лентами.

### Огнестойкая уплотнительная лента



Тип	Размер		Длина мм	Вес кг/100 шт.	Арт. №
	mm	mm			
<b>BSKP-D0320</b>	20x5	1000	16,000	7214 71 0	
Пеноматериал					€/шт.

Самоклеющаяся уплотнительная лента для бетонного огнестойкого кабельного короба BSKP 0406.

### Винт для крепления крышки



Тип	Размер мм	Упаковка шт.	Вес кг/100 шт.	Арт. №	
					<b>BSK-S0955</b>
<b>St</b> Сталь					€/шт.
<b>G</b> Гальванически оцинкованная					

Винт для монтажа бетонного огнестойкого кабельного короба, для крепления крышки и уплотнителя.

### Соединитель для подвешивания



Тип	Размер	Упаковка шт.	Вес кг/100 шт.	Арт. №	
					<b>BSKP-V 0406</b>
<b>St</b> Сталь					€/шт.
<b>FS</b> Гальванически оцинкованная					

Соединитель для подвешивания бетонного огнестойкого кабельного короба BSKP 0406. Комплект включает 2 соединителя и крепежные болты.

### Винт



Тип	Размер	Упаковка шт.	Вес кг/100 шт.	Арт. №	
					<b>BSKP-S5020</b>
<b>St</b> Сталь					€/100 шт.
<b>GTP</b> Оцинкованная конвейерным методом					

Винт со специальными ребрами для универсального крепления кабельных скоб, соединительных элементов и разделительных перегородок в бетонном огнестойком кабельном коробе.

### Резьбовой стержень

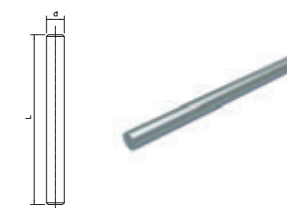

Тип	Резьба	Размер		Упаковка шт.	Вес кг/100 шт.	Арт. №
		d мм	L мм			
<b>2078 M10 1M G</b>	M10	10	1000	10	49,000	<b>3141 20 9</b>
<b>St</b> Сталь						€/100 шт.
<b>G</b> Гальванически оцинкованная, прозрачно пассивированная						

Резьбовой стержень в соответствии с DIN 976.

### Гайка

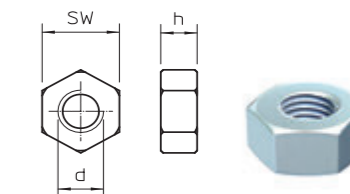

Тип	Резьба	Размер под ключ мм	Размер h мм	Размер d мм	Упаковка шт.	Вес кг/100 шт.	Арт. №
<b>St</b> Сталь							€/100 шт.
<b>G</b> Гальванически оцинкованная, прозрачно пассивированная							

Шестигранная гайка с метрической резьбой, в соответствии с DIN 934. Класс прочности 8.8.

### Шайба

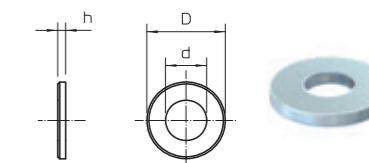

Тип	Резьба	Размер d мм	Размер D мм	Размер h мм	Упаковка шт.	Вес кг/100 шт.	Арт. №
<b>St</b> Сталь							€/100 шт.
<b>G</b> Гальванически оцинкованная, прозрачно пассивированная							

Шайба в соответствии с DIN 125. Форма А для универсального применения.

### Крепежная скоба

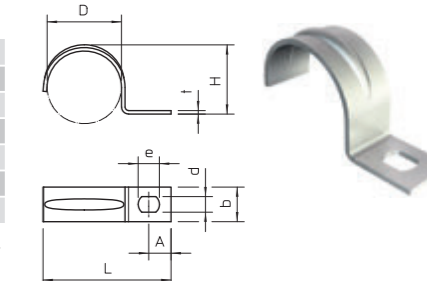

Тип	Для Ø мм	Размер отверстия мм	Толщина материала мм	Упаковка шт.	Вес кг/100 шт.	Арт. №	
							<b>604 4 G</b>
<b>604 5 G</b>	5	4,5 x 6	0,7	100	0,084	<b>1003 05 4</b>	
<b>604 6 G</b>	6	4,5 x 6	0,7	100	0,099	<b>1003 06 2</b>	
<b>604 7 G</b>	7	4,5 x 6	0,7	100	0,120	<b>1003 07 0</b>	
<b>604 8 G</b>	8	4,5 x 6	0,7	100	0,123	<b>1003 08 9</b>	
<b>604 9 G</b>	9	4,5 x 6	0,7	100	0,139	<b>1003 09 7</b>	
<b>604 10 G</b>	10	4,5 x 6	0,7	100	0,150	<b>1003 10 0</b>	
<b>St</b> Сталь							€/100 шт.
<b>G</b> Гальванически оцинкованная, прозрачно пассивированная							

Однолапковая крепежная скоба для кабеля и труб.

\* Размеры 3 и 4 не подходят для забивного инструмента.

\* Размеры 3 - 21 не подходят для инструмента фиксации болтов.

D мм	L мм	H мм	b мм	t мм	d мм	e мм	A мм
4	14	3,3	7	0,7	4,5	6	4
5	16,5	4,5	7	0,7	4,5	6	5
6	17,5	5,2	8	0,7	4,5	6	5
7	19,5	6,5	8	0,7	4,5	6	5
8	21	7	8	0,7	4,5	6	5,5
9	21,5	8	8	0,7	4,5	6	5,75
10	22	9	8	0,7	4,5	6	5

Размеры

Тип	Размер	Упаковка шт.	Вес кг/100 шт.	Арт. №	
					<b>BSKP-S5016</b>
<b>St</b> Сталь					€/100 шт.
<b>GTP</b> Гальванически оцинкованная, прозрачно пассивированная					

### Винт



### Огнестойкий винт

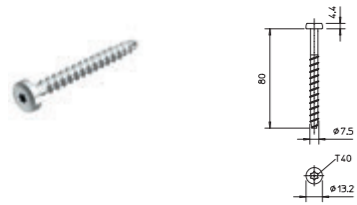

Тип	Размер	Длина дюбеля	Ø просверлен-ного отверстия	Ø головки	Винтовая система	Упаковка шт.	Вес кг/100 шт.	Арт. №
<b>MMS7.5X80</b>	7,5 x 80	80	6	13,2	Torx	50	2,174	<b>3498 27 1</b>

St Сталь €/100 шт.  
G Оцинкованная конвейерным методом

Огнестойкий винтовой анкер с плоскоконической головкой для прямого монтажа без дюбелей. Привод T40, просверленное отверстие 6 мм. Протестирован на огнестойкость. Подходит для бетона и кирпичной кладки. Класс огнестойкости до F90.

### Огнестойкий строительный раствор



Тип	Упаковка шт.	Вес кг/100 шт.	Арт. №
<b>BSK-M</b>	1	350,000	<b>7215 50 0</b>

Специальный раствор €/шт.  
Огнестойкий строительный раствор в ведре, для закрытия стыков и трещин при монтаже бетонных огнестойких кабельных коробов.

### Маркировочная табличка



Тип	Упаковка шт.	Вес кг/100 шт.	Арт. №
<b>KS-BSKP DE</b>	1	2,400	<b>7214 72 5</b>

PVC €/шт.  
Поливинилхлорид  
Самоклеющаяся маркировочная табличка для обозначения огнестойкой кабельной проходки.

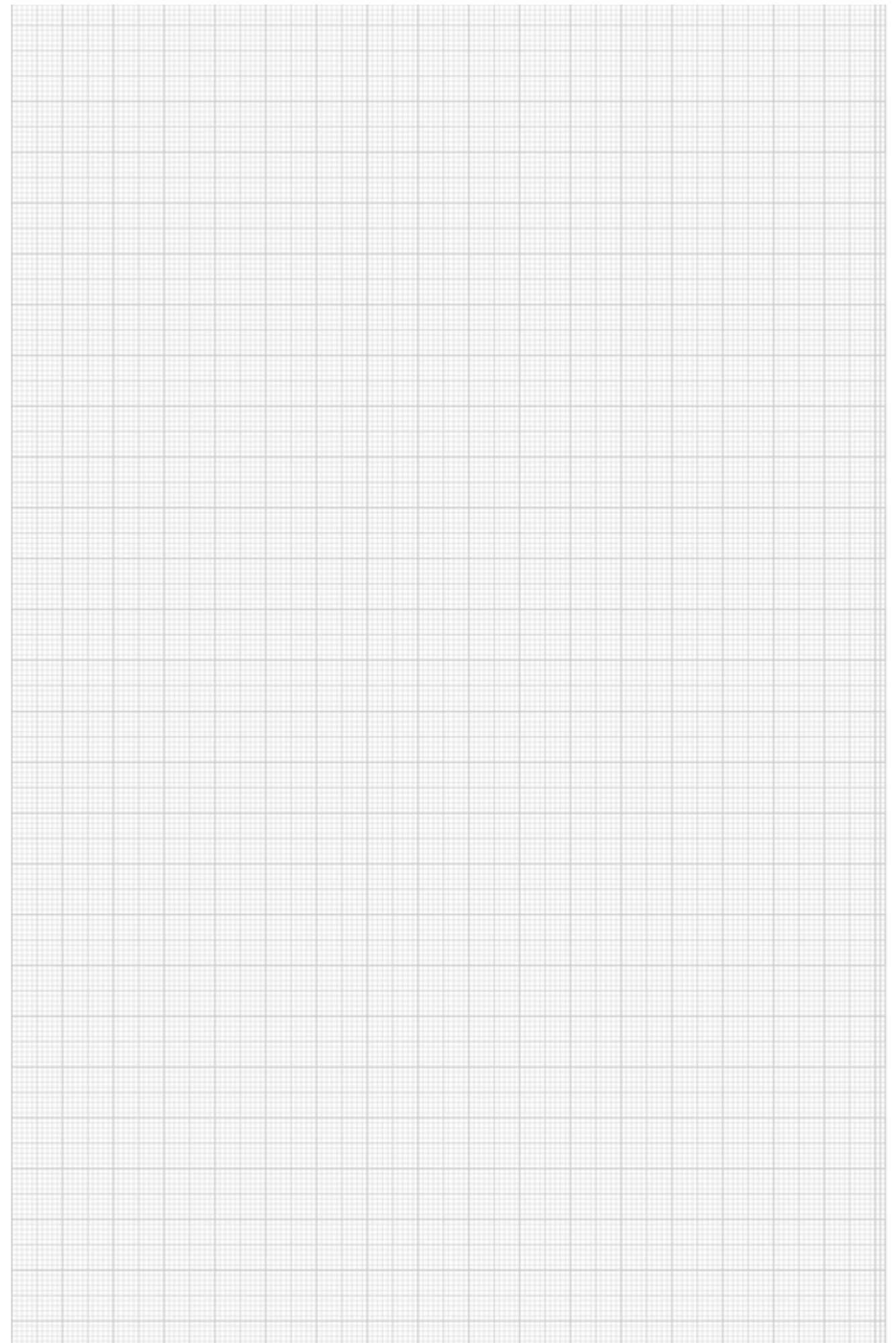



Огнестойкий кабельный бандаж

Огнестойкий кабельный бандаж наружного применения

Тип	Размер	Вес		Арт.-№
		Уп. шт.	кг/100	
FSB-WB	1100x20000	1	2.200,000	7203160

€/шт.

Гибкий тканевый бандаж с огнестойким покрытием, устойчивый к атмосферному воздействию, применяется для предотвращения распространения огня по кабелю и кабеленесущим системам. Наружная сторона серого цвета, внутренняя - красного. В рулоне 22 м².



Комплект огнестойкого кабельного бандажа

Тип	Уп. шт.	Вес		Арт.-№
		кг/100	шт.	
FSB-K32	1	96,000	7203150	
FSB-K82	1	213,000	7203154	

€/шт.

Уплотнительный строительный материал. Комплект для огнестойкого покрытия кабельных пучков или кабеленесущих систем без крышки. Комплект применяется для монтажа в помещении. Комплект включает 4 отрезка огнестойкого кабельного бандажа FSB-WB, устойчивого к атмосферным воздействиям, 8 металлических ленточных хомутов и маркировочную табличку. Комплекта достаточно для бандажирования кабеленесущей системы длиной около 2 м.



Размеры отрезков кабельного бандажа FSB-WB для покрытия кабеленесущих систем:  
 FSB-K32 максимум 320 мм  
 FSB-K82 максимум 820 мм  
 (вкл. напуск бандажа мин. 5 мм).

Монтажная лента для фиксации огнестойкого кабельного бандажа

Тип	Ширина мм	Бухта м	Вес		Арт.-№
			Уп. шт.	кг/100	
FSB-SB 100	15	100	1	220,000	7203131

St. Сталь €/шт.

Легкая оцинкованная монтажная лента в рулоне 100 м, для универсального крепления.



Фиксатор для монтажной ленты

Тип	Размер В мм	Размер Н мм	Размер t мм	Вес		Арт.-№
				Уп. шт.	кг/100	
FSB-SV	24	26	0,9	50	0,340	7203132

St. Сталь €/100 шт.

Фиксатор для простого и надежного крепления монтажной ленты FSB-SB.



Зажим для фиксации

Тип	Размер В мм	Размер Н мм	Вес		Арт.-№
			Уп. шт.	кг/100	
FSB-SC	34	16	50	0,180	7203134

V2A Нержавеющая сталь 1.4301 €/100 шт.

Зажим из нержавеющей стали для фиксации монтажной ленты. Зажим препятствует выпадению монтажной ленты из фиксатора.





Огнестойкие распределительные коробки FireBox



### Огнестойкая распределительная коробка FireBox T100E с внутренним креплением

Тип	Цвет	Трансп. коробка Шт.	Вес Уп. кг/100 Шт.	Арт.-№
T 100 E 4-5	оранжевый	17	1   27,400	7205510
PP полипропилен				€/шт.

Не содержащая галогенов кабельная распределительная коробка, с допуском для повышения живучести электрических конструкций согласно DIN 4102, часть 12. Классы огнестойкости от E30 до E90. Цвет: оранжевый.

В комплекте с установленным блоком подключения из специального керамического материала, устойчивого к воздействию высоких температур, и маркированной защитной клеммой. Коробка поставляется с огнестойкими винтовыми анкерами для крепления без дюбелей. Номинальные сечения силового кабеля: 1,5–4 мм<sup>2</sup>, кабель для передачи данных с диаметром жилы 0,8 мм. Максимум 2 жестких медных провода 1,5 мм<sup>2</sup> на одно место крепления (удалить защиту провода). Высокий класс защиты IP65, класс ударной прочности IK07. Подробную информацию о типах кабеля можно найти в общем строительном акте испытаний Сертификационного центра MPA NRW.

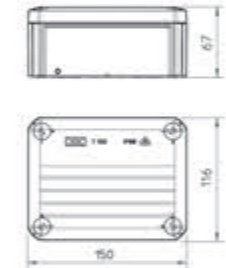

### Огнестойкая распределительная коробка FireBox T160E для телекоммуникационного кабеля, с внутренним креплением

Тип	Цвет	Трансп. коробка Шт.	Вес Уп. кг/100 Шт.	Арт.-№
T 160 E 4-8D	оранжевый	5	1   46,500	7205520
PP полипропилен				€/шт.

Не содержащая галогенов кабельная распределительная коробка, с допуском для повышения живучести электрических конструкций согласно DIN 4102, часть 12. Классы огнестойкости от E30 до E90. Цвет: оранжевый.

В комплекте с установленным блоком подключения из специального керамического материала, устойчивого к воздействию высоких температур, и с огнестойкими винтовыми анкерами для крепления без дюбелей. Номинальное сечение: кабель для передачи данных с диаметром жилы 0,8 мм. Высокий класс защиты IP65, класс ударной прочности IK06. Протестировано в соответствии с VDE. Подробную информацию о типах кабеля можно найти в общем строительном акте испытаний Сертификационного центра MPA NRW.

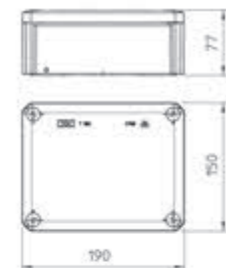

### Огнестойкая распределительная коробка FireBox T160E с внутренним креплением

Тип	Цвет	Трансп. коробка Шт.	Вес Уп. кг/100 Шт.	Арт.-№
T 160 E 10-5	оранжевый	5	1   48,700	7205524
T 160 E 16-5	оранжевый	5	1   53,800	7205528
PP полипропилен				€/шт.

Не содержащая галогенов кабельная распределительная коробка, с допуском для повышения живучести электрических конструкций согласно DIN 4102, часть 12. Классы огнестойкости от E30 до E90. Цвет: оранжевый.

В комплекте с установленным блоком подключения из специального керамического материала, устойчивого к воздействию высоких температур, и маркированной защитной клеммой. Коробка поставляется с огнестойкими винтовыми анкерами для крепления без дюбелей. Номинальное поперечное сечение силового кабеля: 10 или 16 мм<sup>2</sup>. Максимум 2 жестких медных провода сечением 2,5 мм<sup>2</sup> или 4 мм<sup>2</sup> на клемму (предварительно удалить защитную проволоку). Высокий класс защиты IP65, класс ударной прочности IK07. Подробную информацию о типах кабеля можно найти в общем строительном акте испытаний Сертификационного центра MPA NRW.

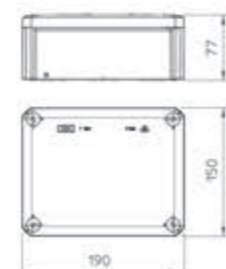

Kabelanlage gemäß  
Funktionsartklasse E OBO  
Achtung!  
Trasse nur  
elektrischen

### Огнестойкая распределительная коробка FireBox T100ED с внутренним креплением

### Огнестойкая распределительная коробка FireBox T100ED для телекоммуникационного кабеля, с внутренним креплением



Тип	Номинальное поперечное сечение мм <sup>2</sup>	Количество зажимов	Ввод-ды	Вес		Арт.-№
				Уп. Шт.	кг/100 шт.	
T 100 ED 6-5	6	5	8 x M25 + 2 x M32	1	34,000	7205530
T 100 ED 10-5	10	5	8 x M25 + 2 x M32	1	35,900	7205533

PP полипропилен €/шт.  
Не содержащая галогенов кабельная распределительная коробка с установленными мягкими вставными уплотнителями. Классы огнестойкости от E30 до E90. Цвет оранжевый.

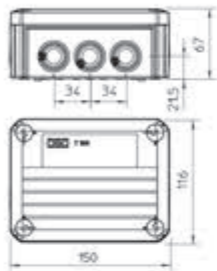

В комплекте с установленным блоком подключения из специального керамического материала, устойчивого к воздействию высоких температур, и маркированной защитной клеммой. Коробка поставляется с 2 огнестойкими винтовыми анкерами MMS 6x50 для крепления без дюбелей. Номинальные сечения силового кабеля: 1,5 до 10 мм<sup>2</sup> в зависимости от типа, кабель для передачи данных с жилами Ø 0,8 мм. Возможно крепление нескольких жестких медных жил меньшего поперечного сечения на клемму. Высокий класс защиты IP65, класс ударной прочности IK08. Подробную информацию о типах кабеля можно найти в общем строительном акте испытаний Сертификационного центра MPA NRW.

Тип	Номинальное поперечное сечение мм <sup>2</sup>	Количество зажимов	Ввод-ды	Вес		Арт.-№
				Уп. Шт.	кг/100 шт.	
T 100 ED 4-10 D	4	10	8 x M25 + 2 x M32	1	38,300	7205580

PP полипропилен €/шт.  
Не содержащая галогенов кабельная распределительная коробка с установленными мягкими вставными уплотнителями. Классы огнестойкости от E30 до E90. Цвет оранжевый.

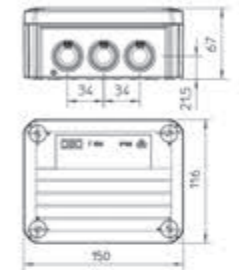

В комплекте с установленным блоком подключения из специального керамического материала, устойчивого к воздействию высоких температур, и маркированными клеммами для подключения защитного провода. Коробка поставляется с 2 огнестойкими винтовыми анкерами MMS 6x50 для крепления без дюбелей через боковые накладки. Для телекоммуникационного кабеля с жилами Ø 0,8 мм. Возможно подключение до 6 жестких медных проводов (0,5 мм<sup>2</sup>) на клемму. Степень защиты IP66, класс ударной прочности IK08. Подробную информацию о типах кабеля можно найти в общем строительном акте испытаний Сертификационного центра MPA NRW.

### Огнестойкая распределительная коробка FireBox T160ED с внутренним креплением

### Огнестойкая распределительная коробка FireBox T100ED для телекоммуникационного кабеля, с наружным креплением



Тип	Номинальное поперечное сечение мм <sup>2</sup>	Количество зажимов	Ввод-ды	Вес		Арт.-№
				Уп. Шт.	кг/100 шт.	
T 160 ED 16-5	16	5	7 x M25 5 x M32	1	62,500	7205536

PP полипропилен €/шт.  
Не содержащая галогенов кабельная распределительная коробка с установленными мягкими вставными уплотнителями. Классы огнестойкости от E30 до E90. Цвет оранжевый.

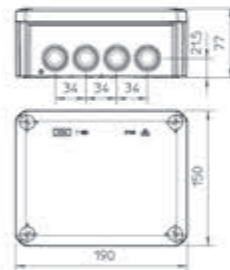

В комплекте с установленным блоком подключения из специального керамического материала, устойчивого к воздействию высоких температур, и маркированной защитной клеммой. Коробка поставляется с 2 огнестойкими винтовыми анкерами MMS 6x50 для крепления без дюбелей. Поперечное сечение силового кабеля: до 16 мм<sup>2</sup>. Возможно крепление нескольких жестких медных жил меньшего поперечного сечения на клемму. Высокий класс защиты IP65, класс ударной прочности IK05. Подробную информацию о типах кабеля можно найти в общем строительном акте испытаний Сертификационного центра MPA NRW.

Тип	Номинальное поперечное сечение мм <sup>2</sup>	Количество зажимов	Ввод-ды	Вес		Арт.-№
				Уп. Шт.	кг/100 шт.	
T 100 ED 4-10 AD	4	10	8 x M25 + 2 x M32	1	45,600	7205583

PP полипропилен €/шт.  
Не содержащая галогенов кабельная распределительная коробка с установленными мягкими вставными уплотнителями. Классы огнестойкости от E30 до E90. Цвет оранжевый.

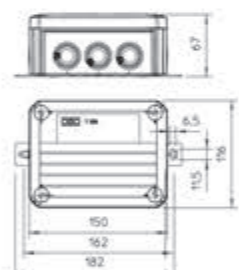

В комплекте с установленным блоком подключения из специального керамического материала, устойчивого к воздействию высоких температур, и маркированными клеммами для подключения защитного провода. Коробка поставляется с 2 огнестойкими винтовыми анкерами MMS 6x50 для крепления без дюбелей через боковые накладки. Для телекоммуникационного кабеля с жилами Ø 0,8 мм. Возможно подключение до 6 жестких медных проводов (0,5 мм<sup>2</sup>) на клемму. Степень защиты IP66, класс ударной прочности IK08. Подробную информацию о типах кабеля можно найти в общем строительном акте испытаний Сертификационного центра MPA NRW.

### Огнестойкая распределительная коробка FireBox T100ED с внутренним креплением и фиксатором

### Огнестойкая распределительная коробка FireBox T350ED для телекоммуникационного кабеля, с наружным креплением



Тип	Номинальное поперечное сечение мм <sup>2</sup>	Количество зажимов	Ввод-ды	Вес		Арт.-№
				Уп. Шт.	кг/100 шт.	
T 100 ED 6-6 F	6	6	8 x M25 + 2 x M32	1	38,650	7205550
T 100 ED 10-6 F	10	6	8 x M25 + 2 x M32	1	38,650	7205553

PP полипропилен €/шт.  
Не содержащая галогенов кабельная распределительная коробка с установленными мягкими вставными уплотнителями. Классы огнестойкости от E30 до E90. Цвет оранжевый.

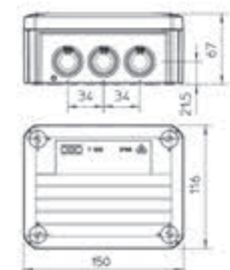

В комплекте с установленным блоком подключения из специального керамического материала, устойчивого к воздействию высоких температур, и маркированной защитной клеммой. Коробка поставляется с фиксатором TE-FH 520 для крепления устройств и 2 огнестойкими винтовыми анкерами MMS 6x50 для крепления без дюбелей. Поперечное сечение силового кабеля: 1,5 до 10 мм<sup>2</sup> в зависимости от типа, кабель передачи данных с жилами Ø 0,8 мм. Возможно крепление нескольких жестких медных жил меньшего поперечного сечения на клемму. Высокий класс защиты IP66, класс ударной прочности IK08. Подробную информацию о типах кабеля можно найти в общем строительном акте испытаний Сертификационного центра MPA NRW.

Тип	Номинальное поперечное сечение мм <sup>2</sup>	Количество зажимов	Ввод-ды	Вес		Арт.-№
				Уп. Шт.	кг/100 шт.	
T 350 ED 4-28 AD	4	28	16 x M32 + 8 x M40	1	163,000	7205590

PP полипропилен €/шт.  
Не содержащая галогенов кабельная распределительная коробка с установленными мягкими вставными уплотнителями. Классы огнестойкости от E30 до E90. Цвет оранжевый.

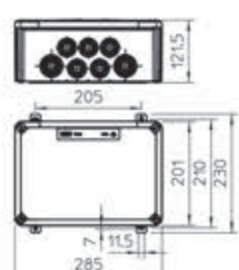

В комплекте с установленным блоком подключения из специального керамического материала, устойчивого к воздействию высоких температур, и маркированными клеммами для подключения защитного провода. Коробка поставляется с 4 огнестойкими винтовыми анкерами MMS 6x50 для крепления без дюбелей через боковые накладки. Для телекоммуникационного кабеля с жилами Ø 0,8 мм. Возможно подключение до 6 жестких медных проводов (0,5 мм<sup>2</sup>) на клемму. Степень защиты IP66, класс ударной прочности IK08. Подробную информацию о типах кабеля можно найти в общем строительном акте испытаний Сертификационного центра MPA NRW.

### Огнестойкая распределительная коробка FireBox T100ED с наружным креплением



Тип	Номинальное поперечное сечение мм <sup>2</sup>	Количество зажимов	Ввод ды	Вес		Арт.-№
				Уп. Шт.	кг/100 шт.	
T 100 ED 6-5 A	6	5	8 x M25 + 2 x M32	1	38,500	7205540
T 100 ED 10-5 A	10	5	8 x M25 + 2 x M32	1	40,600	7205543

PP полипропилен

€/шт.

Не содержащая галогенов кабельная распределительная коробка с установленными мягкими вставными уплотнителями, с допуском для повышения живучести конструкций согласно DIN 4102 часть 12. Классы огнестойкости от E30 до E90. Цвет: оранжевый.

В комплекте с установленным блоком подключения из специального керамического материала, устойчивого к воздействию высоких температур, и маркированной защитной клеммой. Коробка поставляется с 2 огнестойкими винтовыми анкерами MMS 6x50 для крепления без дюбелей через боковые накладки.

Для силового кабеля с поперечным сечением от 1,5 до 10 мм<sup>2</sup> в зависимости от типа, для кабеля передачи данных с жилами Ø 0,8 мм. Возможно крепление нескольких жестких медных жил меньшего поперечного сечения на клемму.

Высокий класс защиты IP66, класс ударной прочности IK08. Подробную информацию о типах кабеля можно найти в общем строительном акте испытаний Сертификационного центра MPA NRW.

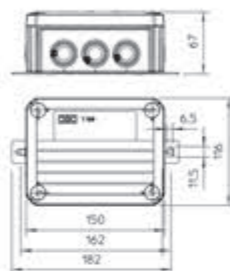

### Огнестойкая распределительная коробка FireBox T160ED с наружным креплением



Тип	Номинальное поперечное сечение мм <sup>2</sup>	Количество зажимов	Ввод ды	Вес		Арт.-№
				Уп. Шт.	кг/100 шт.	
T 160 ED 16-5 A	16	5	7 x M25 5 x M32	1	60,000	7205546

PP полипропилен

€/шт.

Не содержащая галогенов кабельная распределительная коробка с установленными мягкими вставными уплотнителями, с допуском для повышения живучести конструкций согласно DIN 4102 часть 12. Классы огнестойкости от E30 до E90. Цвет: оранжевый.

В комплекте с установленным блоком подключения из специального керамического материала, устойчивого к воздействию высоких температур, и маркированной защитной клеммой. Коробка поставляется с 2 огнестойкими винтовыми анкерами MMS 6x50 для крепления без дюбелей через боковые накладки.

Для силового кабеля с поперечным сечением до 16 мм<sup>2</sup>. Возможно крепление нескольких жестких медных жил меньшего поперечного сечения на клемму.

Высокий класс защиты IP66, класс ударной прочности IK05. Подробную информацию о типах кабеля можно найти в общем строительном акте испытаний Сертификационного центра MPA NRW.

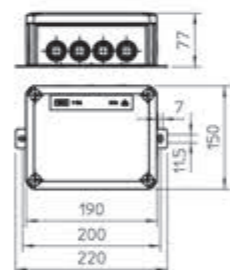

### Огнестойкая распределительная коробка FireBox T100ED с наружным креплением и фиксатором



Тип	Номинальное поперечное сечение мм <sup>2</sup>	Количество зажимов	Ввод ды	Вес		Арт.-№
				Уп. Шт.	кг/100 шт.	
T 100 ED 6-6 AF	6	6	8 x M25 + 2 x M32	1	43,330	7205560
T 100 ED 10-6 AF	10	6	8 x M25 + 2 x M32	1	43,340	7205563

PP полипропилен

€/шт.

Не содержащая галогенов кабельная распределительная коробка с установленными мягкими вставными уплотнителями. Классы огнестойкости от E30 до E90. Цвет: оранжевый.

В комплекте с установленным блоком подключения из специального керамического материала, устойчивого к воздействию высоких температур, и маркированной защитной клеммой. Коробка поставляется с фиксатором TE-FH 520 для крепления устройств и 2 огнестойкими винтовыми анкерами MMS 6x50 для крепления без дюбелей через боковые накладки.

Для силового кабеля с поперечным сечением от 1,5 до 10 мм<sup>2</sup> в зависимости от типа, для кабеля передачи данных с жилами Ø 0,8 мм. Возможно крепление нескольких жестких медных жил меньшего поперечного сечения на клемму.

Высокий класс защиты IP66, класс ударной прочности IK08. Подробную информацию о типах кабеля можно найти в общем строительном акте испытаний Сертификационного центра MPA NRW.

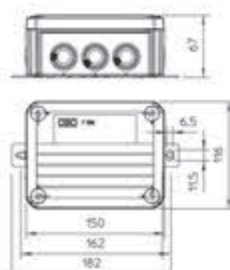

### Фиксатор для огнестойких распределительных коробок FireBox T-серии

Тип	Вес		Арт.-№
	Уп. Шт.	кг/100 шт.	
TE-FH 520	1	1,800	7205570

€/шт.

Фиксатор со штыковым замком для крепления элементов размера Ø 5 x 20 мм. С огнестойкими соединительными проводами с номинальным поперечным сечением 2,5 мм<sup>2</sup>, без изоляции. Для монтажа огнестойких распределительных коробок FireBox T-серии в открытом пространстве с помощью крепежного материала, поставляемого в комплекте.



### Огнестойкий кабельный ввод с глухой гайкой

Тип	Резьба	Цвет	Трансп. коробка Шт.	Вес		Арт.-№
				Уп. Шт.	кг/100 шт.	
V-TEC VM20+ OR	M20 x 1,5	оранжевый	100	10	1,106	7205660
V-TEC VM25+ OR	M25 x 1,5	оранжевый	100	10	1,710	7205663
V-TEC VM32+ OR	M32 x 1,5	оранжевый	100	10	2,840	7205666
V-TEC VM40+ OR	M40 x 1,5	оранжевый	120	10	5,150	7205669

PA/GF полиамид со стекловолоконным усилением

€/100 шт.

Прочный кабельный ввод в комплекте с глухой гайкой, с метрической соединительной резьбой в соответствии с требованиями МЭК 423.

Кабельный ввод обеспечивает высокую герметичность. Разгрузка от натяжения, защита от прокручивания и герметичность на всей области натяжения. Уплотнительное кольцо из хлоропренового каучука/бутадиен-нитрильного каучука. Прессованная уплотнительная кромка на промежуточной опоре, уплотнительное кольцо с соединительной резьбой не требуется. Комплект протестирован в Сертификационном центре VDE согласно DIN EN 50262, степень защиты IP 68 при 5 бар/1 ч.

Для повышения живучести электрических конструкций согласно DIN 4102, часть 12 в комбинации с кабельными распределительными коробками FireBox T-серии.

Цвет: оранжевый.

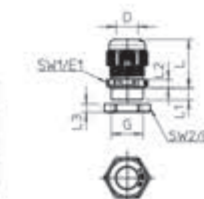



## **ОБО Беттерманн**

142184, Московская обл., Подольский г.о., дер. Валищево,  
территория промышленного парка «Валищево», дом 2, строение №13

Тел.: +7 (495) 231-19-58

Email: [obo.office@obo.com.ru](mailto:obo.office@obo.com.ru)

[www.obocom.ru](http://www.obocom.ru)

